





특허 출원!

※당사조사 / 타사비교

point **코스트 약 85% 절감!**

KTC만의 7가지 강점!

**안전,
고내구성!**

① 도입부 가이드&서포트



12각 - 직경 약 6.2φ

충전드릴의 회전력은 적게 받고,
비트 소켓의 가이드 역할 및 생크의
서포트 역할을 하는 부분으로 12각으로 특수 설계

② 결합 홈 (파손안됨X!)

타사 제품은 이 부분 파손이 가장 많지만
KTC 제품이 파손되지 않는 이유는 회전력이
1번(12각)보다 3번(6각)에 많이 전달되기 때문

③ 충전드릴 회전력 전달부



6각 - 직경 약 6.35φ

충전드릴의 회전력을 가장 많이 전달받아서
7번(8φ)으로 회전력을 전달하는 역할로 육각으로 설계

④ 소켓 결합 체결부



원형 - 직경 약 7.3φ

연결부가 원형으로 회전력으로 인한 마찰저항이
발생하지 않아, 생크가 파손되지 않습니다!

⑤ 분리방지턱-낙하방지

아래 토션부분이 부러져도 방지턱이 있어서
소켓이 분리되지 않으며, 소켓이 분리 파손되어
낙하로 인한 안전사고를 미연에 방지할 수 있습니다.

⑥ Torsion부 - 회전력 증강

충전드릴에서 전달된 회전력을 증강시켜주는 토션구조
수명이 다 할 경우 내부에서 파손되도록 설계된 토션구조

⑦ 소켓 회전력 중심부



6각 - 직경 약 8.0φ

3번(6φ)에서 전달된 회전력을 소켓으로 전달하는 부분으로
8.0φ로 두껍게 설계하여 회전력을 증대시키는 역할을 함

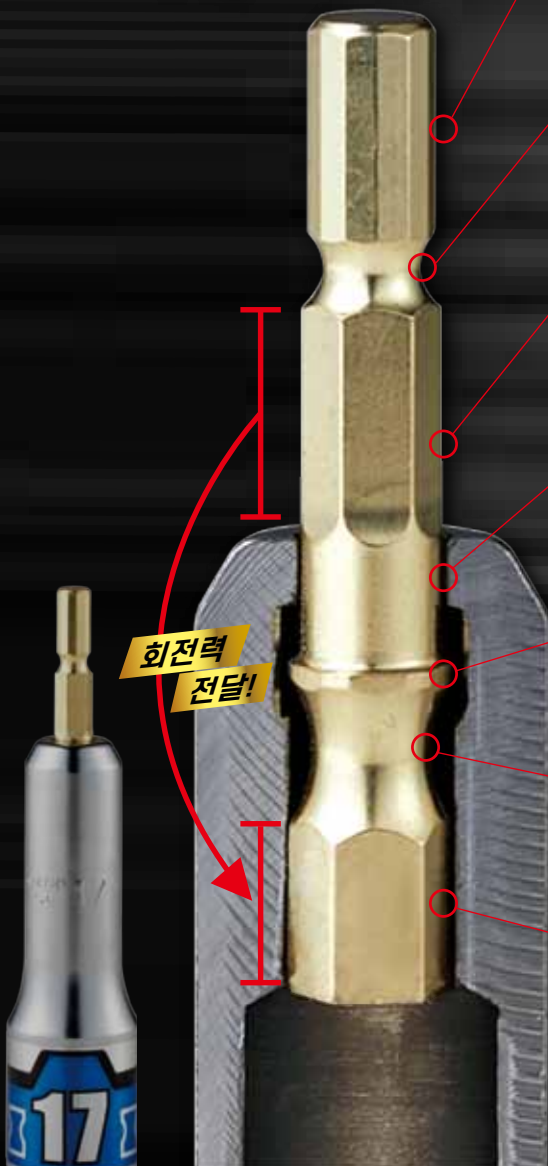

사이즈 · 가격표

숏-타입

임팩트 드라이버용 숏 비트 소켓



제품기호	S	D1	D2	H	L	▽g	판매정가
BZP63S-10	10	16	14.5	11	70	54	입고예정
BZP63S-12	12	18	15	13	70	59	입고예정
BZP63S-13	13	18.5	16	14	70	63	입고예정
BZP63S-14	14	20	17	17	70	69	입고예정
BZP63S-17	17	24	18	18.5	76	97	입고예정
BZP63S-19	19	26	20	20.5	76	109	입고예정
BZP63S-21	21	28.5	22	22.5	78	128	입고예정
BZP63S-22	22	30	23	23	78	144	입고예정
BZP63S-24	24	32.5	26	27	81	182	입고예정

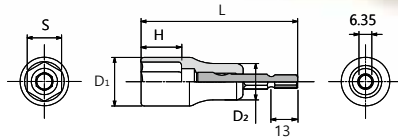

스탠다드 타입

임팩트 드라이버용 비트 소켓



[6각] 생크는 12각

제품기호	S	D1	D2	H	L	▽g	판매정가
BZP63S-8W (12각)	8	13	13	9	59	34	12,400
BZP63-10	10	16	14.5	11	97	74	12,400
BZP63-12	12	18	15	13	97	76	12,800
BZP63-13	13	18.5	16	14	97	85	13,100
BZP63-14	14	20	17	17	97	93	13,900
BZP63-17	17	24	18	18.5	101	123	14,300
BZP63-19	19	26	20	20.5	101	140	15,800
BZP63-21	21	28.5	22	22.5	101	151	15,950
BZP63-22	22	30	23	23	101	173	19,200
BZP63-24	24	32.5	26	27	101	210	19,600



[12각]

제품기호	S	D1	D2	H	L	▽g	판매정가
BZP63-17W	17	24	18	18.5	101	121	별도주문품
BZP63-19W	19	26	20	20.5	101	135	별도주문품
BZP63-21W	21	28.5	22	22.5	101	146	별도주문품

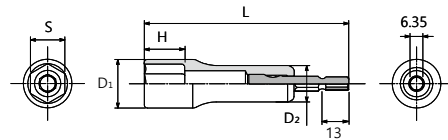

롱-타입

임팩트 드라이버용 롱 비트 소켓



제품기호	S	D1	D2	H	L	▽g	판매정가
BZP63L-17	17	24	18	18.5	151	156	입고예정
BZP63L-19	19	26	20	20.5	151	175	입고예정
BZP63L-21	21	28.5	22	22.5	151	200	입고예정
BZP63L-24	24	32.5	26	27	151	282	입고예정

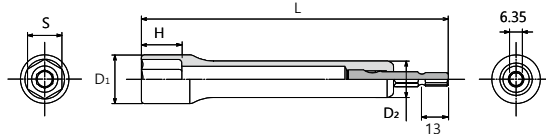

용도 6.35mm의 임팩트 드라이버에 사용할 수 있는 소켓비트

특징

- 토션 효과를 지닌 독자 구조로 고내구성을 실현
- 비트부분에 독자적(난공불락)구조를 채용. 파손되어도 선단 부분(소켓)의 낙하 방지

- 비트가 소켓 내부에서 부러지기 때문에 비트의 파편이 칩 내부에 남아있지않아 임팩트 드라이버에서 부드럽게 탈착 가능.

- 숏타입 : 코스트퍼포먼스가 뛰어나며 경량으로 잘 부러지지 않음.
- 롱타입 : 여러가지 장애물을 피해 액세스 가능

KTC 京都機械工具株式会社

〒613-0034 京都府久世郡久御山町佐山新開地128番地
 お客様窓口 ☎ 0774(46)4159 E-mail: support@kyototool.co.jp
 ※電話での受付時間は午前9:00~12:00,午後1:00~5:00まで(土・日・祝日および弊社休業日を除く)

- KTC, KTCロゴ, ネプロスおよび nePROS 로고는京都機械工具株式会社の登録商標です。
- 製品の寸法公差により, サイズは実際の製品とは異なる場合があります。
- 仕様は改良のため予告なく変更することがありますので, あらかじめご了承ください。

表示価格は「小売参考価格」であり消費税は含まれておりません。



2016 製品安全対策優良企業 経済産業省

KTC Official KTC 오피셜 웹사이트 ktc.jp

KTC Official Shop ktcos.jp

KTC Fan Club fc.ktc.jp

nepros square KTC 오피셜 웹 ktc.jp/nepros



VOC FREE



f t i @kyototool

No.70-30 2020.01.50(DSS)

KTC



비트소켓 SET

難攻不落

Made in JAPAN

「난공불락」은

안전, 高내구성!

세계 특허기술!

※당사자사 기타사비교
코스트 약 **85% 절감!**



고성능·고내구성
내부 토션효과로
충격을 흡수!
내구성 UP!

낙하사고 예방!
부러져 떨어짐을 방지
떨어지지 않음!

파손 끼임 방지!
척에 파편이 남지 않아
분리제거 용이!



5pcs 세트

셋트기호	판매정가
0814 : 8, 10, 12, 13, 14mm	67,500
1017 : 10, 12, 13, 14, 17mm	69,500
1219 : 12, 13, 14, 17, 19mm	72,500
1321 : 13, 14, 17, 19, 21mm	75,000

7pcs 세트

셋트기호	판매정가
0819 : 8, 10, 12, 13, 14, 17, 19mm	94,500
1021 : 10, 12, 13, 14, 17, 19, 21mm	98,340
1222 : 12, 13, 14, 17, 19, 21, 22mm	103,900
1324 : 13, 14, 17, 19, 21, 22, 24mm	109,900

10pcs 세트

셋트기호	판매정가
0824 : 8, 10, 12, 13, 14, 17, 19, 21, 22, 24mm	150,000

40V 대응 임팩트 드라이버용 소켓 비트

SOCKET BIT FOR IMPACT DRIVER

[난공불락] (육각) PAT.

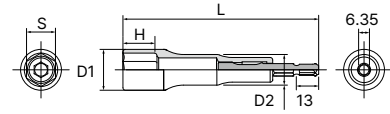

· 40V 대응의 고내구 모델입니다.

No.	S	D1	D2	H	L	무게(g)	수량	판매정가
BZP63A-17	17	24	18	18.5	115	126	5	16,500
BZP63A-19	19	26	20	20.5	115	126	5	18,200
BZP63A-21	21	28.5	22	22.5	115	141	5	18,400

40V 대응 임팩트 드라이버용 [플렉시블] 소켓 비트

FLEXIBLE SOCKET BIT FOR IMPACT DRIVER

[난공불락] (육각) PAT.

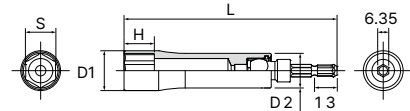
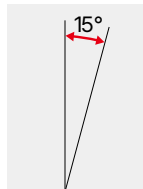

· 40V 대응의 고내구 모델입니다.

· 헤드 흔들기 15°로 임팩트 드라이버가 들어가기 어려운 벽쪽이나 코너부의 체결이 가능합니다.

No.	S	D1	D2	H	L	무게(g)	수량	판매정가
BZP63AF-17	17	23	20	17	123	143	5	37,000
BZP63AF-19	19	25	21	19	123	152	5	38,300
BZP63AF-21	21	28	22	19	123	167	5	39,500

12.7sq. 임팩트렌치용 휠 너트 소켓 (롱 얇은 바디)

1/2"sq. WHEEL NUT SOCKET

용도 자동차 휠 너트를 조이고 풀 때 사용하는 전용 소켓 렌치, 임팩트렌치용

특징 도금 또는 도장된 너트의 기스나 흠집을 방지하는 고무 쿠션 내장

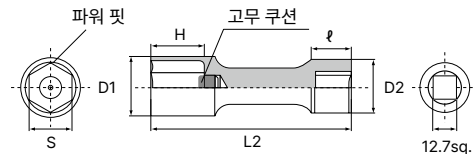

No.	S	D1	D2	H	φ	L	무게(g)	수량	판매정가
BP49-17	17	24	25	22	18	100	180	5	27,500
BP49-19	19	26	25	24	18	100	190	5	27,500
BP49-21	21	27.5	25	26	18	100	190	5	27,500
BP49-22	22	29.5	25	27	18	100	210	5	27,500



· 승용차의 휠 너트 이외에 사용하지 않기를 권장합니다.
· 본 제품은 얇은 바디 설계이므로 사용환경에 따라 부러지거나 깨질 수 있습니다.

- 도구
- 유니카
- 마벨
- 케이티씨**
- 모토유
- 계코
- 구디
- 챔피온
- 후지야
- 쿠로킨
- 빅터
- 와이즈
- 유키
- 덴카
- 하세가와
- 텔레스텝
- 티엔
- 킵투스
- 젠트라
- 칸사이

퀵 휠 가이드 핀 세트 자동차 전용 공구

QUICK WHEEL GUIDE PINS SET



하나로 **세가지 피치 사이즈 대응** 가능!
나사산이 없어 한번에 결합 가능!
 퀵 휠 가이드 핀 M12 / M14 세트!

휠 장착 시의 위치 맞춤을 빠르게 할 수 있어 탈락을 방지한다.
 퀵 휠 가이드 핀 M12 사이즈 등장.
 국산차부터 유럽차까지 다양한 휠 볼트 채용 차에 적용하여 휠 장착 작업을 안전하고 쾌적하게 할 수 있습니다.



No.ATH404

국산차부터 유럽차까지 폭넓게 대응

<p>AH4-12125</p> <p>적용 휠 볼트 사이즈 M12</p>  <p>대응 나사 피치 1.25mm, 1.5mm 1.75mm</p> <p>적용 차종</p> <p>BMW, 알파로메오, 피아트, 푸조 등</p>	<p>AH4-14150</p> <p>적용 휠 볼트 사이즈 M14</p>  <p>대응 나사 피치 1.25mm, 1.5mm</p> <p>적용 차종</p> <p>아우디, 메르세데스-벤츠, 렉서스, 토요타 수프라 등</p>
---	--

국산차부터 유럽차까지 폭넓은 차종의 휠 탈부착 작업이 가능합니다.
 퀵 휠 가이드 핀은 각 2개를 세트, 2점으로 지탱하면 휠이 안정되어 보다 안전한 작업을 할 수 있습니다.

퀵 휠 가이드 핀 세트

QUICK WHEEL GUIDE PINS SET

- 휠 볼트 채택 차의 휠 장착 시의 위치 맞춤이나 휠의 탈락을 방지하는 전용 가이드 핀 세트.
- 휠 볼트 사이즈 M12(AH4-12125)와 M14(AH4-14150)에 적용.
- 원터치로 탈착 가능한 볼 플런저를 채택.

No.	무게(g)	수량	판매정가
ATH404	550	5	100,500
세트 구성			
퀵 휠 가이드핀 M12×2	AH4-12125		
퀵 휠 가이드핀 M14×2	AH4-14150		
전용 클리어 케이스			

나사산이 아닌 **볼 결합 방식**으로
원터치로 빠르게 탈부착!



**잡기 쉽고
미끄러지지 않는다**
손가락 끝이 단단히 걸리는 형상과 굵기로 힘이 가해지기 쉽고 잘 미끄러지지 않는다.

**폭넓은 나사 피치에 대응하는
볼 플런저 채택**

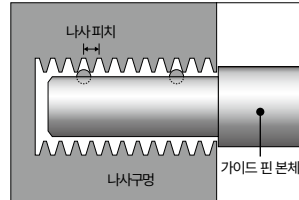

선단의 공이 피치 홈에 확실히 고정되어, 삽입하기 쉽고 빠지기 어렵다.
| 대응 나사 피치 사이즈 |
AH4-12125 : 1.25mm, 1.5mm, 1.75mm
AH4-14150 : 1.25mm, 1.5mm

휠 탈락 방지



오목한 독자적인 형상으로 휠 장착 시의 위치 조정이 용이하며 휠의 탈락을 방지합니다.

**끼우기 쉽고,
손상에 강하다**

선단부를 가늘고 둥글게 만든 독자적인 형상으로 삽입하기 쉽고 손상시키지 않습니다.

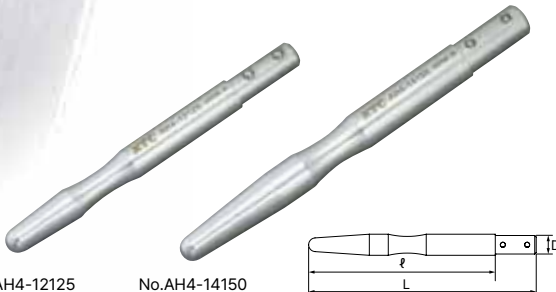

No.AH4-12125

No.AH4-14150

퀵 휠 가이드 핀
QUICK WHEEL GUIDE PINS

- 휠 볼트 채택차의 휠 장착 시의 위치 맞춤이나 휠 탈락을 방지하는 전용 가이드 핀
- 원터치로 탈착 가능한 볼 플런저 채택
- 휠 볼트 사이즈 / AH4-12125 : M12, AH4-14150 : M14
- 대응 나사 피치 사이즈 / AH4-12125 : 1.25mm, 1.5mm, 1.75mm
AH4-14150 : 1.25mm, 1.5mm,

No.	L	φ	B	무게(g)	수량	판매정가
AH4-12125	125	98	10.2	90	1	
AH4-14150	150	123	12.2	145	1	

120N·m 140N·m 전용 휠 장착 전용 토크 렌치

1/2"sq. TORQUE WRENCH FOR WHEEL MOUNTING

12.7sq. 36

리페어 보금부품

수리 대상품

No.WCMPB120
설정 토크 : 120N · m

No.WCMPB140
설정 토크 : 140N · m



전용 수지 케이스 포함

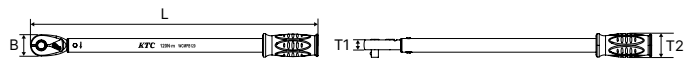

- WCMPB120 : 규정 토크 120N·M (스바루, 폭스바겐, 아우디 등) 원터치로 탈착 가능한 볼 플런저 채택.
- WCMPB140 : 규정 토크 140N·M(BMW, 렉서스, 토요타 수프라, 크라운 등)
- 커버 색상으로 설정 토크를 쉽게 판별할 수 있습니다. (노랑 : 120N·m, 녹색 : 140N·m)
- 체결 규정 토크가 도달하면 충격을 받거나 '딸깍'하는 소리로 체결 완료 여부를 확인할 수 있습니다.

No.	삽입각 (sq.)	설정토크 (N·m)	L	B	T1	T2	무게(kg)	수량	판매정가
WCMPB120	12.7	120	517	39	18	43	1.3	1	
WCMPB140	12.7	140	517	39	18	43	1.3	1	

*일부에 적용되지 않는 차량이 있습니다. 메이커 지정의 규정 토크 값을 확인하시고 사용해주세요.

- 제품의 사이즈로 단위 표시를 하지 않은 것은 mm를 사용하고 있습니다.
- 제품의 치수 공차로 인해 사이즈는 실제 제품과 다를 수 있습니다.
- 사양은 개량을 위해 예고 없이 변경될 수 있으니 미리 양해 바랍니다.

No.75-08



KTC

손으로 조일 필요없이 앞뒤로만 움직이면 절단 끝!

7.5°만 왕복하면, 헤드가 돌아가면서 자동으로 날을 조여준다!

오토 라쳇 파이프 컷타 (헤드자동회전방식)

용도: 수도용 급수로부터 각종 배관의 절단. (전기·가스 등)

특징: 라쳇기구의 채용에 의해 좁은 장소에서도 편하게, 빨리 절단할 수 있습니다.

■ 커팅 방법

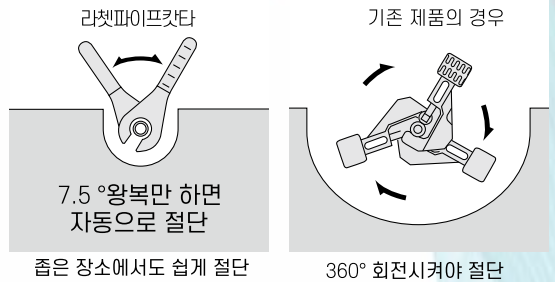

좁은 장소에서도 쉽게 절단

360° 회전시켜야 절단

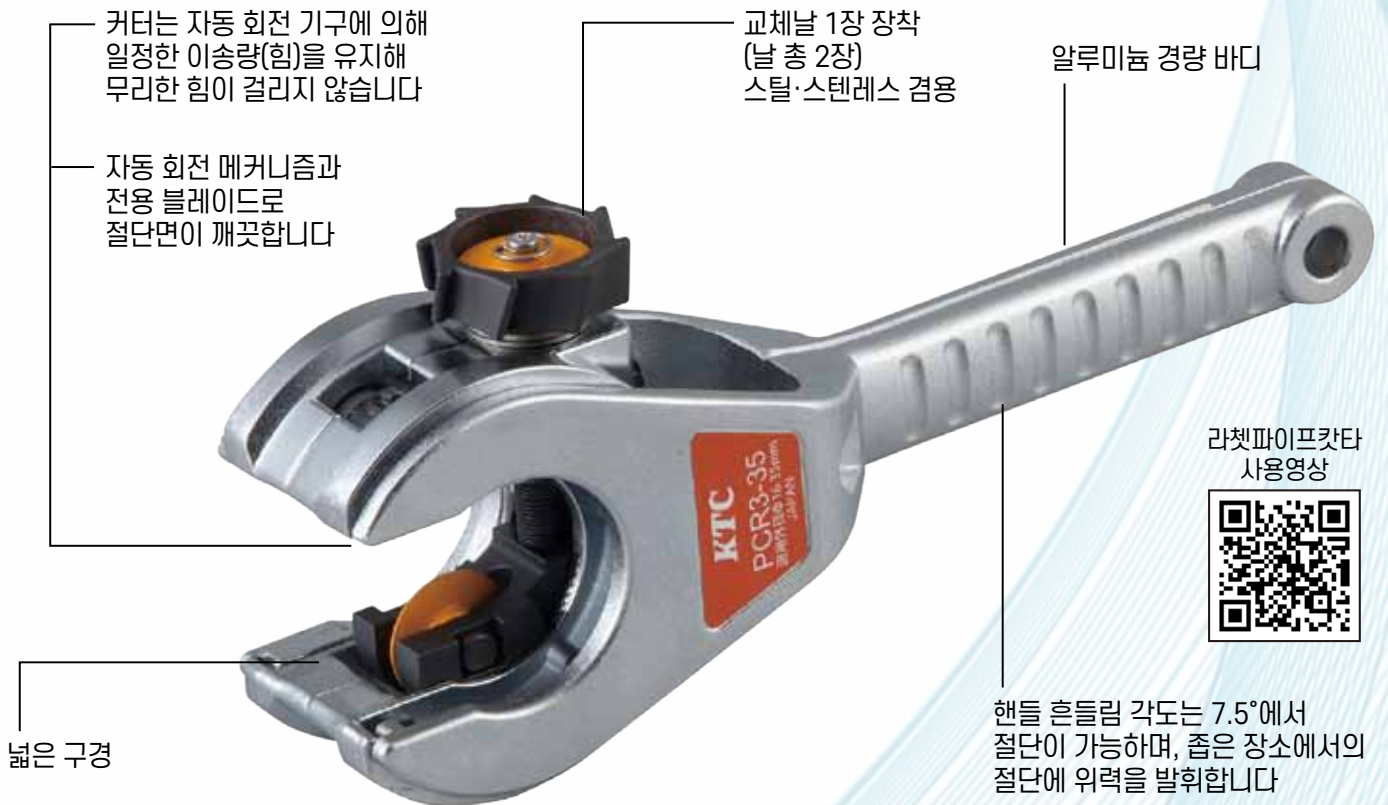

핸들 흔들림 각도는 7.5°에서 절단이 가능하며, 좁은 장소에서의 절단에 위력을 발휘합니다

교체날: 적용관에 따라 전용 교체날이 필요합니다. 대체 블레이드는 색으로 구분되어 한눈에 확인할 수 있습니다.



전용 얇은 칼날에 의해 절분·볼록·카에리가 발생하기 어렵고, 적용관의 범위가 넓다.



「자동 이송 기구」로 귀찮은 이송 작업이 불필요.



래칭기구와 로터리 헤드로 좁은 장소에서도 손쉽게 작업.



PCRK-FS 스틸·스텐레스용



PCRK-S 스텐레스용



PCRK-C 구리·수지관용

GOOD 디자인상 수상 상품

라쳇 파이프 컷타 (강관·스테인레스 겸용)

리퍼
보급부품
수리대상품

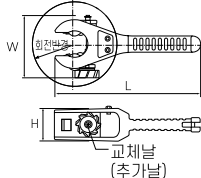

겸용날 2개 포함

* 강관·스테인리스강 겸용 날 1장 부착.
* 절단 시험을 실시하기 위해 날의 포장이 벗겨진 상태로 출하됩니다.



	L	W	회전 반경	H	중량(g)	판매정가
PCR3-35	240	102	70	54	960	406,000

- 공장시설 등에 사용되는 3.0mm까지의 후육배관용 스테인리스강관의 절단이 가능.
- 스테인리스강관용 교체날(No.PCRK-S : 별매)로 바꾸는 것으로 두께 1.5mm 이하의 스테인리스강관(박육관)의 절단도 가능. 자세한 내용은 "라쳇 파이프 컷터 (PCR3-35, PCR3-66) 적용 일람"을 참조하십시오.

적용교체날

	적용소재	중량(g)	판매정가
PCRK-FS	강관·스테인리스강 겸용	7	30,900
PCRK-S	스테인레스 스틸 강관용	16	30,900

적용외경
15.88~35mm

절단능력
PCRK-FS 사용시

교체날

PCRK-FS
스틸·스테인레스용

PCRK-S
스테인레스용



* PCR3-35 및 PCR3-66에 스테인리스강관용 교체날(PCRK-S)을 장착해도 스테인리스강강관(1.5mm 이상의 후육관)을 절단할 수 없습니다.
* 교체 날 PCRK-FS는 PCR3 시리즈 이외의 라쳇 파이프 컷터에 사용할 수 없습니다.

GOOD 디자인상 수상 상품

대형 라쳇 파이프 컷타 (강관·스테인레스 겸용)

리퍼
보급부품
수리대상품

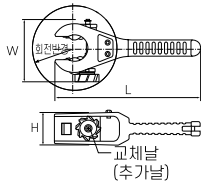

겸용날 2개 포함

* 강관·스테인리스강 겸용 날 1장 부착.
* 절단 시험을 실시하기 위해 날의 포장이 벗겨진 상태로 출하됩니다.



	L	W	회전 반경	H	중량(g)	판매정가
PCR3-66	335	135	90	6	1,750	608,000

- 공장시설 등에 사용되는 3.0mm까지의 후육배관용 스테인리스강관의 절단이 가능.
- 스테인리스강관용 교체날(No.PCRK-S : 별매)로 바꾸는 것으로 두께 1.5mm 이하의 스테인리스강관(박육관)의 절단도 가능. 자세한 내용은 "라쳇 파이프 컷터 (PCR3-35, PCR3-66) 적용표"를 참조하십시오.

적용교체날

	적용소재	중량(g)	판매정가
PCRK-FS	강관·스테인리스강 겸용	7	30,900
PCRK-S	스테인레스 스틸 강관용	16	30,900

적용외경
35~66mm

절단능력
PCRK-FS 사용시

교체날

PCRK-FS
스틸·스테인레스용

PCRK-S



* PCR3-35 및 PCR3-66에 스테인리스강관용 교체날(PCRK-S)을 장착해도 스테인리스강강관(1.5mm 이상의 후육관)을 절단할 수 없습니다.
* 교환날 PCRK-FS는 PCR3 시리즈 이외의 라쳇 파이프 컷터에 사용할 수 없습니다.

라쳇 파이프 컷터(PCR3-35, PCR3-66) 적용표

관의 종류	종류	배관용저탄소강 강관						전선관			일반 배관용 스테인리스강관		배관용 스테인리스강관							
		기호	SGP		G36 G42 G54 C39 C51 C63		JIS C 8305			SUSTPD		JIS G 3448		SUS304TP						
		표준		JIS G 3452		JIS C 8305			13Su ~ 30Su ~ 60Su		JIS G 3448		JIS G 3459							
		치수		10A ~ 25A ~ 50A	3/8B ~ 1B ~ 2B	41.9 47.8 59.6 38.1 50.8 63.5	2.5 2.5 2.8 1.6 1.6 2.0	0.8 ~ 1.2 ~ 1.5	10A ~ 25A ~ 50A	10A ~ 25A ~ 50A	10A ~ 25A ~ 40A	3/8B ~ 1B ~ 1-1/2B	3/8B ~ 1B ~ 2B	3/8B ~ 1B ~ 1-1/2B	17.3 ~ 34.0 ~ 60.5	17.3 ~ 34.0 ~ 60.5	17.3 ~ 34.0 ~ 60.5	17.3 ~ 34.0 ~ 48.6		
		외경		2.3 ~ 3.2 ~ 3.8	2.5 2.5 2.8 1.6 1.6 2.0	0.8 ~ 1.2 ~ 1.5	1.2 ~ 1.65 ~ 1.65	1.65 ~ 2.8 ~ 2.8	2.0 ~ 3.0 ~ 3.0	Sch5S										
		두께		2.3 ~ 3.2 ~ 3.8	2.5 2.5 2.8 1.6 1.6 2.0	0.8 ~ 1.2 ~ 1.5	1.2 ~ 1.65 ~ 1.65	1.65 ~ 2.8 ~ 2.8	2.0 ~ 3.0 ~ 3.0	Sch10S										
		비고								Sch20S										
No. PCR3-35 적용외경 15.88 ~ 35mm	강관													*1: PCRK-S를 사용하 주십시오.						
	스테인리스강관	PCRK-FS												PCRK-S		*1 PCRK-FS		PCRK-FS		PCRK-FS
No. PCR3-66 적용외경 35 ~ 66mm	강관	PCRK-FS												PCRK-S						
	스테인리스강관	PCRK-FS												PCRK-S		PCRK-FS		PCRK-FS		PCRK-FS
	전선관	PCRK-FS																		



* PCR3-35 및 PCR3-66에 스테인리스강관용 교체날(PCRK-S)을 장착해도 스테인리스강강관(1.5mm 이상의 후육관)을 절단할 수 없습니다.
* 교체 날 PCRK-FS는 PCR3 시리즈 이외의 라쳇 파이프 컷터에 사용할 수 없습니다.

라쳇 파이프 컷타 교체날



적용소재	중량(g)	판매정가	적용 기계 제품기호					
			PCR3-35	PCR3-66	PCR2-35 ²	PCR2-66 ²	PCRT2-35	PCRT2-66
PCRK-FS ¹	강관·스테인리스강 겸용	1개 7 30,900	●	●				
PCRK-F	강관용	1개 7			●	●		
PCRK-S	스테인레스 강관용	1개 16 30,900	●	●	●	●		
PCRK-C	구리·수리관용	1개 7					●	●

*1 : PCRK-FS는 PCR3-35, PCR3-66 전용 교체 날입니다. 다른 라쳇 파이프 컷터에는 사용할 수 없습니다.
*2 : PCR2-35, PCR2-66은 생산 종료품입니다.



* 적용 이외의 제품에서 사용하지 마십시오.

Made in Japan

타격용 드라이버 (+)
PLASTIC GRIP SCREWDRIVER

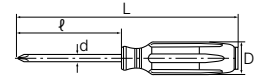

도구



플러스

유니카



마벨

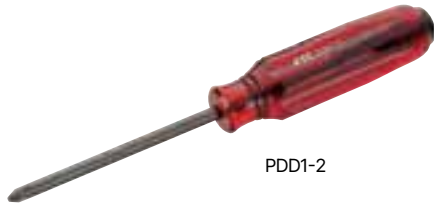

PDD1-2

· 선단은 마그네트가 포함되어 있습니다.

No.	제품번호	d	D	L	l	무게(g)	수량	판매정가
PDD1-1	NO.1	27	5	160	75	75	5	13,200
PDD1-2	NO.2	30	6.3	205	100	130	5	14,400
PDD1-3	NO.3	33	8	265	150	210	5	20,200

케이티씨

모토유기

타격용 드라이버 (-)
PLASTIC GRIP SCREWDRIVER

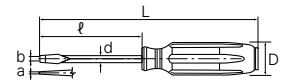

계코



마이너스

구디



챔피언



후지야



MDD1-100

· 선단은 마그네트가 포함되어 있습니다.

No.	a	b	d	D	L	l	무게(g)	수량	판매정가
MDD1-75	0.7	5.5	5.5	27	160	75	75	5	12,000
MDD1-100	0.8	6	6	30	205	100	130	5	14,400
MDD1-150	1	8	8	33	265	150	210	5	20,200

쿠로킨

빅터

타격용 [주먹] 드라이버 (+)(-)
PLASTIC GRIP SCREWDRIVER (STUBBY)

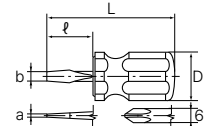

와이즈



플러스

유키



마이너스

덴카



하세가와

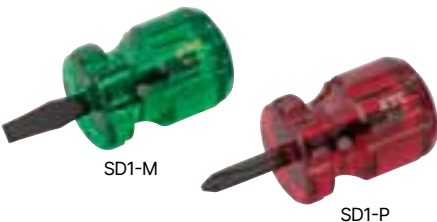

SD1-M

SD1-P

· 좁은 장소에 있는 나사의 탈부착에 편리합니다.

No.	타입	a	b	d	D	L	l	무게(g)	수량	판매정가
SD1-P	크로스No.2	-	-	32	32	72	26	40	5	7,400
SD1-M	마이너스	0.8	6	32	32	72	26	40	5	7,400

텔레스텝

티엔

정밀 드라이버 (+) No.0
BABY SCREWDRIVER

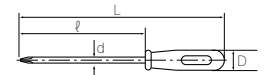

킵투스



플러스

전트라

캄사이



· 미터류의 조정 및 정밀 기기 등에 사용하기 편리합니다.

No.	타입	d	D	L	l	무게(g)	수량	판매정가
BAD-0	크로스 No.0	3	11	121	75	20	5	2,680

정밀 드라이버 (-)
BABY SCREWDRIVER



마이너스



BAD-75 (흑색)

BAD-50 (실버)

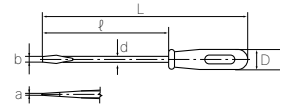

·미터류의 조정 및 정밀 기기 등에 사용하기 편리합니다.

No.	타입	a	b	d	D	L	ℓ	무게(g)	수량	판매정가
BAD-50	마이너스	0.4	2.5	3	11	96	50	10	5	2,310
BAD-75	마이너스	0.4	2.5	3	11	121	75	10	5	2,680

롱 스크류드라이버 (-)
PLASTIC GRIP SCREWDRIVER (LONG)



마이너스

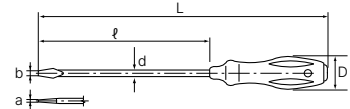
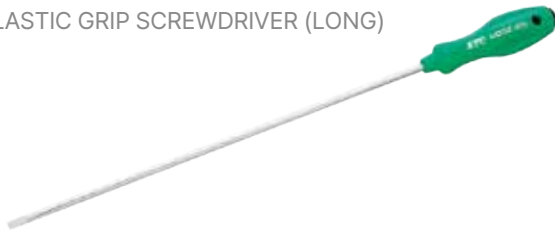

·세축 롱 타입입니다.

No.	사이즈	a	b	d	D	L	ℓ	무게(g)	수량	판매정가
MDDZ-400	마이너스	0.7	5.5	5.5	27	383	288	90	5	22,370

쿠션그립 [별] 드라이버 (막힌홀)
HARD PLASTIC GRIP T-TYPE TORX SCREWDRIVER



T형

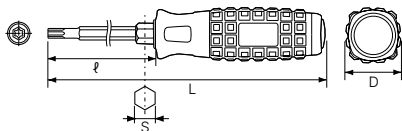

·육각 볼스터가 포함되어 있습니다.

No.	S	D	L	ℓ	무게(g)	수량	판매정가
D1T-T6	10	29.6	172	75	100		
D1T-T8	10	32	209	100	130		
D1T-T9	10	32	209	100	130		
D1T-T10	10	32	209	100	130	5	27,800
D1T-T15	10	32	209	100	130	5	27,800
D1T-T20	10	32	209	100	130	5	27,800
D1T-T25	10	32	209	100	130	5	27,800
D1T-T27	10	32	209	100	130	5	27,800
D1T-T30	10	32	209	100	130	5	27,800
D1T-T40	12	33.8	282	150	190		
D1T-T45	12	33.8	282	150	190		
D1T-T50	12	33.8	282	150	190		

쿠션그립 [별] 드라이버 (뚫린홀)
HARD PLASTIC GRIP T-TYPE TORX SCREWDRIVER FOR TAMPER RESISTANT FASTENERS



만류제

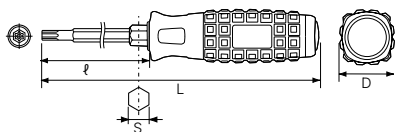

·육각 볼스터가 포함되어 있습니다.

No.	S	D	L	ℓ	무게(g)	수량	판매정가
D1T-T8H	10	29.6	172	75	100		
D1T-T9H	10	32	209	100	130		
D1T-T10H	10	32	209	100	130		
D1T-T15H	10	32	209	100	130		
D1T-T20H	10	32	209	100	130	5	31,240
D1T-T25H	10	32	209	100	130	5	31,240
D1T-T27H	10	32	209	100	130		
D1T-T30H	10	32	209	100	130		
D1T-T40H	12	33.8	282	150	190		
D1T-T45H	12	33.8	282	150	190		
D1T-T50H	12	33.8	282	150	190		



·만지기 방지 토크 렌치는 통상적인 토크 렌치에 비해 구조상 내하중성이 낮으므로, 지나치게 힘을 주는 것에 주의한다.

CAUTION

도구

유니카

마벨

케이티씨

모토유

게코

구디

챔피언

후지야

쿠로킨

빅터

와이즈

유키

덴카

하세가와

텔레스텝

티엔

킥투스

젠트라

칸사이

쿠션그립 드라이버 (+)

HARD PLASTIC GRIP SCREWDRIVER

도구



플러스

유니카



마벨



케이티씨



D1P2-2

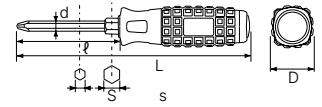

- 육각 볼스터가 포함되어 있습니다.
- 선단 마그네트 포함입니다.

No.	제품번호	d	D	S	s	L	ϕ	무게(g)	수량	판매정가
D1P2-1	No.1	7.1	29.6	10	6.3	170	75	120	5	13,500
D1P2-2	No.2	7.1	32	10	6.3	210	100	150	5	15,040
D1P2-3	No.3	8.9	33.8	12	7.9	280	150	250	5	18,890

쿠션그립 [주먹] 드라이버 (+)(-)

HARD PLASTIC GRIP STUBBY SCREWDRIVER (STUBBY)

계코



플러스

구디



마이너스

챔피언



후지야

쿠로킨



D1PS-2

D1MS-6

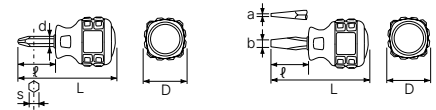

- 선단은 마그네트가 포함되어 있습니다.

No.	a	b	d	D	s	L	ϕ	무게(g)	수량	판매정가
D1PS-2	-	-	7.1	35.5	6.3	75	25	70	5	6,970
D1MS-6	1	6.3	-	35.5	-	75	25	70	5	6,970

쿠션그립 드라이버 (-)

HARD PLASTIC GRIP SCREWDRIVER

빅터



마이너스

와이즈



유키



덴카



하세가와

텔레스텝



D1M2-6

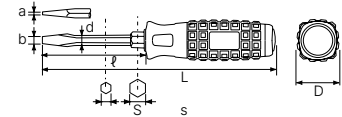

- 육각 볼스터가 포함되어 있습니다.
- 선단 마그네트 포함입니다.

No.	a	b	d	D	S	s	L	ϕ	무게(g)	수량	판매정가
D1M2-5	0.8	5.5	7.1	29.6	10	6.3	170	75	120	5	13,500
D1M2-6	1	6.3	7.1	32	10	6.3	210	100	150	5	15,040
D1M2-8	0.2	8	8.9	33.8	12	7.9	280	150	250	5	18,890

쿠션 드라이버 롱축 마이너스 관통 타입

HARD PLASTIC GRIP SCREWDRIVER (LONG)

티엔



마이너스

킵투스



전트라



킵사이



D1M2-830

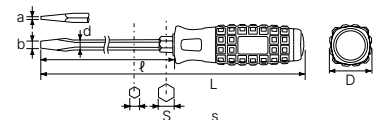

- 롱 타입(축 길이 300mm)으로 엔진 주변의 깊은 곳에서 작업할 때 편리합니다.
- 육각 볼스터가 포함되어 있습니다.
- 선단 마그네트 포함입니다.

No.	a	b	d	D	S	s	L	ϕ	무게(g)	수량	판매정가
D1M2-530	0.8	5.5	7.1	29.6	10	6.3	400	300	180		
D1M2-630	1	6.3	7.1	32	10	6.3	410	300	200		
D1M2-830	1.2	8	8.9	33.8	12	7.9	430	300	310	5	40,480

쿠션 드라이버 세트 [8개 세트]
HARD PLASTIC GRIP SCREWDRIVER SET [8pcs.]

- 8 pcs.
- 플러스
- 마이너스



- 육각 볼스터가 포함되어 있습니다. (스터비 드라이버 제외)
- 선단 마그네트 포함입니다.

No.	무게(kg)	수량	판매정가
TPMD18	1.2	5	86,940

세트 구성		
수지 손잡이 드라이버 관통타입 크로스	No.1	D1P2-1
	No.2	D1P2-2
	No.3	D1P2-3
수지 손잡이 드라이버 관통 타입 마이너스	75	D1M2-5
	100	D1M2-6
	150	D1M2-8
		D1M2-8
수지 손잡이 스테비 드라이버 크로스		D1PS-2
수지자루 스테비 드라이버 마이너스		D1MS-6

* 스테비 드라이버는 비관통 타입입니다.

롱-드라이버 (플라스틱그립) (+)
PLASTIC GRIP SCREWDRIVER (LONG)

- 플러스

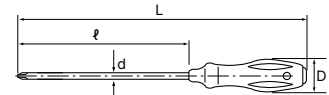

- 세축 롱 타입입니다.

No.	타입	d	D	L	ℓ	무게(g)	수량	판매정가
PDDZ-2	크로스NO.2	6	27	383	288	100	5	18,700

하드 타격용 드라이버 (-)
HEAVY DUTY SCREWDRIVER

- 마이너스

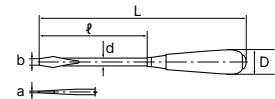

- 일반 드라이버에 비해 축부와 손잡이 부분이 굵어 강도를 더 높인 드라이버입니다.

No.	타입	a	d	D	L	ℓ	무게(g)	수량	판매정가
FD-250	마이너스	1.2	10	9	275	150	210	5	30,770

도구

유니카

마벨

케이티씨

모토유기

계코

구디

챔피온

후지야

쿠로킨

빅터

와이즈

유키

덴카

하세가와

텔레스텝

티엔

킵투스

젠트라

캡사이

소프트 라운드 그립 드라이버 (+)

SOFT ROUND GRIP SCREWDRIVER



- 밀어 돌리기에 적합한 라운드 형상의 그립으로 손바닥이 아프지 않습니다.
- 그립은 가볍고, 끈적임이 없어, 친환경 소재 (엘라스토머)를 사용.
- 그립의 오렌지색은 ⊕를 나타내고 있습니다.
- 축은 비관통 타입으로 선단 마그네트가 포함되어 있습니다.

No.	치수	d	D	L	ℓ	무게(g)	수량	판매정가
D8P-1	No.1	5.5	32	170	75	55		
D8P-110	No.1	5.5	32	195	100	60		
D8P-115	No.1	5.5	32	245	150	70		
D8P-2	No.2	6.3	40	215	100	100	5	8,100
D8P-215	No.2	6.3	40	265	150	110	5	8,600
D8P-220	No.2	6.3	40	315	200	125	5	10,100

소프트 라운드 그립 드라이버 (-)

SOFT ROUND GRIP SCREWDRIVER

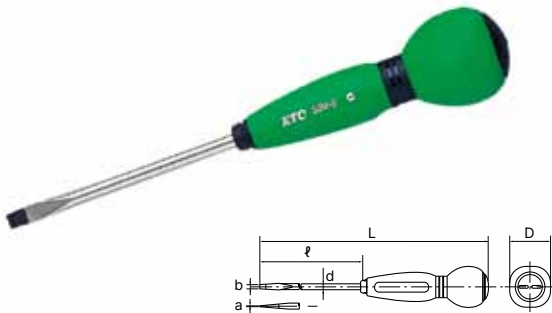

- 밀어 돌리기에 적합한 라운드 형상의 그립으로 손바닥이 아프지 않습니다.
- 그립은 가볍고, 끈적임이 없어, 친환경 소재 (엘라스토머)를 사용.
- 손잡이의 그린 색상은 ⊖를 나타내고 있습니다.
- 축은 비관통 타입으로 선단 마그네트가 포함되어 있습니다.

No.	a	b	d	D	L	ℓ	무게(g)	수량	판매정가
D8M-5	0.75	5.5	5.5	32	170	75	55		
D8M-510	0.75	5.5	5.5	32	195	100	60		
D8M-515	0.75	5.5	5.5	32	245	150	70		
D8M-6	0.95	6	6.3	40	215	100	100	5	8,100
D8M-615	0.95	6	6.3	40	265	150	110	5	8,600
D8M-620	0.95	6	6.3	40	315	200	125	5	10,100

소프트 라운드 그립 드라이버 [8개 세트]

SOFT GRIP SCREWDRIVER SET [8pcs.]



- 그립은 가볍고, 끈적임이 없어, 친환경 소재 (엘라스토머)를 사용.
- 손잡이의 오렌지색은 ⊕, 그린색상은 ⊖를 나타내고 있습니다.
- 축은 비관통 타입으로 선단 마그네트가 포함되어 있습니다.
- 패키지는 트레이로 사용할 수 있습니다.

No.	무게(g)	수량	판매정가
TD798	1	5	74,500
세트 구성			
소프트 드라이버 크로스	NO.1	D7P-1	
	NO.2	D7P-2	
	NO.3	D7P-3	
소프트 드라이버 마이너스	75	D7M-5	
	100	D7M-6	
	150	D7M-8	
소프트 스테비 드라이버 크로스	NO.2	D9P-225	
소프트 스테비 드라이버 마이너스	25	D9M-625	

소프트 그립 주먹드라이버 세트 [2개 세트]

SOFT GRIP SCREWDRIVER GIFT SET (STUBBY) [2pcs.]



- 축은 비관통 타입으로 선단 마그네트가 포함되어 있습니다.

No.	무게(g)	수량	판매정가
TD902	80	5	14,500
세트 구성			
소프트 스테비 드라이버 크로스	No.2	D9P-225	
소프트 스테비 드라이버 마이너스	25	D9M-625	

도구

유니카

마벨

케이티씨

모토유키

게코

구디

챔피언

후지야

쿠로킨

빅터

와이즈

유키

덴카

하세가와

텔레스텝

티엔

킵투스

전트라

킵사이

플랫 라쳇 드라이버 (비트교체형) (+)

INTERCHANGEABLE FLAT RATCHET SCREWDRIVER (CROSS)

1/4" 6.35 16

플러스 리페어
보급 부품

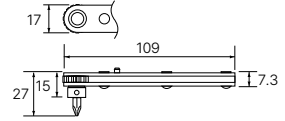

- 전환 레버로 좌우 양방향 래칭 조작이 가능합니다.
- 축 대변 6.3mm의 비트가 사용할 수 있습니다
- 기어를 손끝으로 돌리면 빠르게 돌릴 수 있습니다.

No.	무게(g)	수량	판매정가
RM22	60	5	17,350

세트 구성	
본체	RM2-110
비트	크로스No.2 전체 길이 22mm 1개

* 본체만 판매하지는 않습니다.

CAUTION 파손이나 공전의 원인이 되기 때문에 좌우의 전환 레버 조작은 확실히 실시한다.

플랫 라쳇 드라이버 SET

INTERCHANGEABLE FLAT RATCHET SCREWDRIVER SET

1/4" 6.35 16

플러스 헥사곤

리페어
보급 부품



No.	무게(g)	수량	판매정가
TMDB8	105	5	32,780

세트 구성	
본체	RM2-110
크로스 비트	No.222mm, No.230mm, No.325mm
육각 비트	4 · 5 · 6mm
비트홀더 6개용	EHDB06

보급 부품	
No.	품명
EHDB06	비트홀더

* 본체만 판매하지는 않습니다.

CAUTION 파손이나 공전의 원인이 되기 때문에 좌우의 전환 레버 조작은 확실히 실시한다.

정밀 라쳇 드라이버 세트 (비트 5개포함) - [비트사이즈 10종]

PRECISION MICRO RATCHETING SCREWDRIVER SET

플러스

마이너스

헥사곤

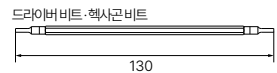
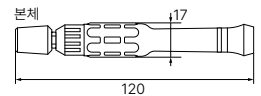

- 래칭기구는 무단 타입을 채택.
- 회전 방향은 조임, 풀림, 고정으로 전환 가능.
- 비트의 신축을 무제한으로 조정 가능. (최단 25mm에서 최장 80mm 사이)
- 비트축은 육각 대변 4mm.

No.	무게(g)	수량	판매정가
TDBRP6	120	5	77,700

세트 구성	
본체	무단 래칭, 비트 길이 무단계 조정
드라이버 비트	크로스 No.00 × 마이너스 1.5mm 크로스 No.0 × 마이너스 2mm 크로스 No.1 × 마이너스 2.5mm
헥사곤비트	육각0.7mm × 0.9mm 육각 1.3mm × 1.5mm

공구백	
	183×100

* 세트 내용의 단품 판매는 하지 않습니다.

CAUTION 전류가 흐르는 것에는 사용하지 않아 주세요. 그립 수지는 절연이 아닙니다.
비트 선단은 예리하게 되어 있기 때문에 취급 시, 손이나 손가락 등 인체를 찌르지 않도록 주의한다. 또, 대상물이나 주변의 상처, 파손에 주의한다. 파손의 가능성이 있는 경우에는 사용하지 않는다.

도구

유니카

마벨

케이티씨

모토유기

계코

구디

챔피온

후지야

쿠로킨

빅터

와이즈

유키

덴카

하세가와

텔레스텝

디엔

킵투스

젠트라

칸사이

정밀 라쳇 드라이버 - 멀티세트 7종

PRECISION MICRO RATCHETING SCREWDRIVER TOOL SET

도구



플러스

유니카



마이너스

마벨

케이티씨

모토유기

계코

구디

챔피언

후지야

쿠로킨

빅터

와이즈

유기

덴카

하세가와

텔레스텝

티엔

킵투스

전트라

킵사이

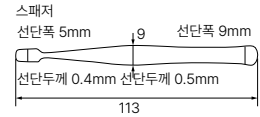
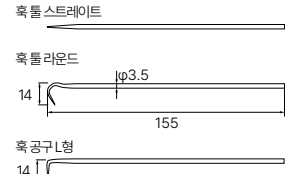
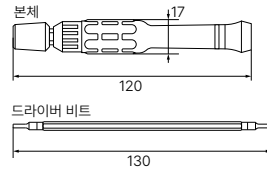

- 래칭기구는 무단 타입을 채택.
- 회전 방향은 조임, 풀림, 고정으로 전환 가능.
- 비트의 신축을 무제한으로 조정 가능. (최단 25mm에서 최장 80mm 사이)
- 비트축은 육각 대변 4mm.
- 후크 돌은 선단 형상이 3종류가 있어 용도에 맞게 구분하여 사용할 수 있습니다.
- 후크 돌에는 미끄럼 방지 롤렛 가공이 적용되어 있습니다.
- 스페저는 양단을 사용할 수 있습니다.



후크 돌, 선단 형상



스페저 선단 형상

No.	무게(g)	수량	판매정가
TDBRPX7	120	5	77,700

세트 구성	
본체	무단 래칭, 비트 길이 무단계 조정
드라이버 비트	크로스 No.0 x 마이너스 2mm 크로스 No.1 x 마이너스 2.5mm
훅 공구	크로스 No.1 x 마이너스 2.5mm
스페저	선단폭 5mm, 9mm
공구백	183x100

* 세트 내용의 단품 판매는 하지 않습니다.



- 전류가 흐르는 것에는 사용하지 않아 주세요. 그림 수지는 절연이 아닙니다.
- 비트 선단은 예리하게 되어 있기 때문에 취급 시, 손이나 손가락 등 인체를 찌르지 않도록 주의한다. 또, 대상물이나 주변의 상처, 파손에 주의한다. 파손의 가능성이 있는 경우에는 사용하지 않는다.



TDBRP6



TDBRPX7



임팩트 드라이버 세트 (녹슨나사제거용)
IMPACT DRIVER SET

12.7 sq.

플러스

마이너스

리페어
보급 부품



- 경량으로 사용하기 쉽고, 강하게 조인 나사나 녹이 묻은 나사를 풀 경우에 위력을 발휘합니다.
- 조임 풀림 양방향으로 사용할 수 있습니다.
- 12.7sq. 소켓을 장착하여 사용할수도 있습니다.

No.	무게(g)	수량	판매정가
SD6A	909	5	104,540

세트 구성		
본체		SD30-B
비트홀더	대변8mm	SD30-8H
크로스비트	No.1	SDP-1
	No.2	SDP-2
	No.3	SDP-3
마이너스비트	첨단두께1.6	SDM-1.6
크로스비트 쇼트	No.2	SDP-2S
	No.3	SDP-3S
	블로우 케이스	W200xD84xH49



- 그림을 확실하게 잡고 작업을 한다.
- 그림 엔드부를 확실하게 두드린다.
- 비트는 전용품을 사용한다
- 보안경을 착용하다..

구성품

본체				
No.	sq.	D	L	무게(g)
SD30-B	12.7	30	142.5	588

크로스비트			
No.	치수	L	무게(g)
SDP-1	NO.1	80	31
SDP-2	NO.2	80	31
SDP-3	NO.3	80	31

크로스비트 쇼트			
No.	치수	L	무게(g)
SDP-1S	NO.1	40	14
SDP-2S	NO.2	40	14
SDP-3S	NO.3	40	14

마이너스 비트				
No.	a	b	L	무게(g)
SDP-1S	1	10	80	39
SDP-2S	1.6	10	80	39
SDP-3S	1.8	10	80	39

마이너스 비트 쇼트				
No.	a	b	L	무게(g)
SDM-1.0S	1	10	40	17
SDM-1.6S	1.6	10	40	17
SDM-1.8S	1.8	10	40	17

드라이케이싱				
No.	W	D	H	무게(g)
SD6A-P	200	84	49	103

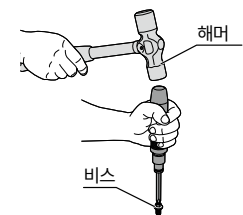
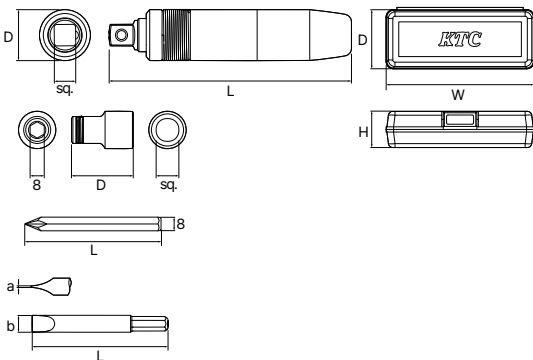

해머로 충격(임팩트)을 주면
그 힘이 회전 방향으로 변화합니다.

- 도구
- 유니카
- 마벨
- 케이티씨**
- 모토유기
- 계코
- 구디
- 챔피온
- 후지야
- 쿠로킨
- 빅터
- 와이즈
- 유키
- 덴카
- 하세가와
- 텔레스텝
- 티엔
- 킵투스
- 젠트라
- 캡사이

콤비네이션 플라이어 (소프트 그립 포함)

COMBINATION PLIERS (SOFT GRIP)

KTC 콤비네이션 플라이어 특징

턱 끝 부분은 3개로 갈라진 형태 '3단형상'의 이빨로, 가는 것부터 굵은 것까지 잡기 쉽게 되어 있습니다. 넓게 확장하여 사용할때도 그립 끝에 닿지 않아 손이 끼지 않는 안전설계입니다.

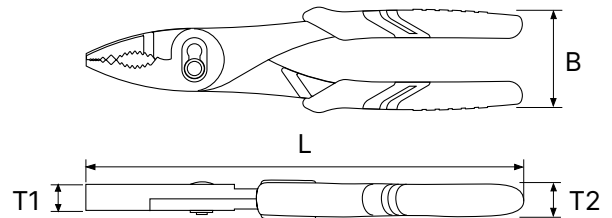
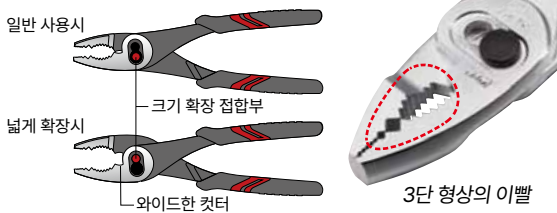

- 넓게 확장하여 사용 시에도 그립 끝이 닿지 않아 손이 끼지 않는 안전 설계입니다.
- 턱 끝 부분은 '3단 형상'으로 가는 것부터 굵은 것까지 잡기 쉽게 되어 있습니다.

No.	절단가능최대직경(철선)	L	B	T1	T2	무게(g)	수량	판매정가
PJ-150	Φ2	163	47	11	15	200	5	30,700
PJ-200	Φ2.6	200	52	11	16	300	5	45,900

강력 니퍼

DIAGONAL CUTTING PLIERS

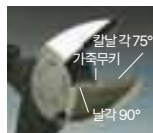
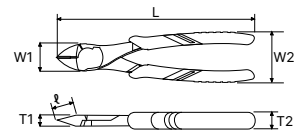

대상물에 맞추어 날의 각도를 변경하였습니다.(첨단 75°, 뿌리 위안90°)

- 첨단은 구리 선 등의 연 선이나 가는 선재를 뿌리는 피아노 선 등의 딱딱한 선재를 자르는데 적합한 다기능 타입.
- 가죽 무키 첨부.

No.	절단 능력			L	φ	W1	W2	T1	T2	무게(g)	수량	판매정가
	연선	경선	피아노선									
PN1-125	2.3	1.6	1.2	134	15.5	17	49	10	15	95	5	49,390
브리스타 포장 PN1-125-S												
PN1-150	2.6	2.0	1.8	159	17.5	22	52	11	15	172	5	50,130
브리스타 포장 PN1-150-S												
PN1-175	2.6	2.0	1.8	179	19.6	25	51	12	16	220	5	50,930
브리스타 포장 PN1-170-S												
PN1-200	2.9	2.3	2.0	204	21.6	28	52	12	16	265	5	60,940
브리스타 포장 PN1-200-S												



펜치 (코팅 그립)

SIDE CUTTING PLIERS (COATED HANDLE)



SPD-200C

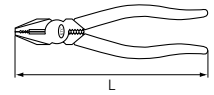

- 동선이나 철사를 자르는 날, 선이나 박판이나 작은 부품을 잡거나 구부리는 기능을 가지고 있습니다.
- 철사 세공, 판금 가공에 적합한 대중적인 공구입니다.
- 핸들부에는 비닐 코팅 가공을 실시하였습니다.

No.	치수	절단 가능 지름	L	무게(g)	수량	판매정가
SPD-150C	150	철선 Φ 2.15	165	215	5	30,500
SPD-175C	175	철선 Φ 2.75	190	275		
SPD-200C	200	철선 Φ 3.4	215	375	5	37,700

엔드 니퍼

END CUTTING PLIERS

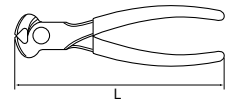

- 선재 절단용 공구에 적합합니다.
- 돌기가 나 있는 못을 절단할 수도 있습니다.

No.	치수	절단가능지름	L	무게(g)	수량	판매정가
EP-160	160	경선 Φ 2 연선 Φ 2.6	160	220	5	32,420

캐치 니퍼

BAND HOLD CUTTING PLIERS



특징 소개

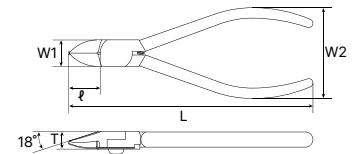

- 수지제 결속 밴드(폭 2.2~4.8mm, 두께 1.0~1.5mm, 길이 300mm 이하)의 절단용 공구입니다.
- 홀드 부품으로 결속 밴드의 절단면이 비산되지 않아 안전하게 작업할 수 있습니다.
- 수지 전용 날이므로 일반 철선용 니퍼에 비해 결속 밴드 절단면에 돌기가 없어 절단면이 튀어나오지 않아 작업 중 부상을 방지합니다.

No.	L	ℓ	W1	W2	T	무게(g)	수량	판매정가
PNC-125	130	16.5	14	48	8.5	90	5	52,070



밴드의 절단 부분을 홀드

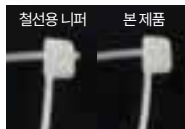

철선용 니퍼 본제품

절단면이 트라이치

곡선형 롱 노즈 플라이어 - 롱 타입

LONG PLIERS (ANGLED LONG NOSE)

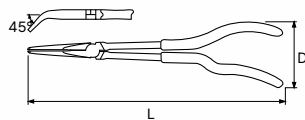
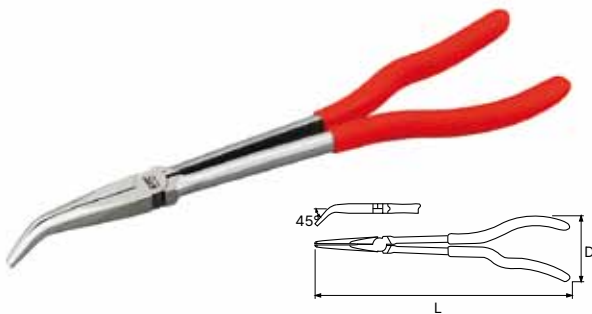

No.	L	각도	D	무게(g)	수량	판매정가
PS6-304	290	45°	73	300	5	91,820

스트레이트 롱 노즈 플라이어 - 롱 타입

LONG PLIERS (STRAIGHT LONG NOSE)

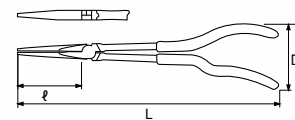
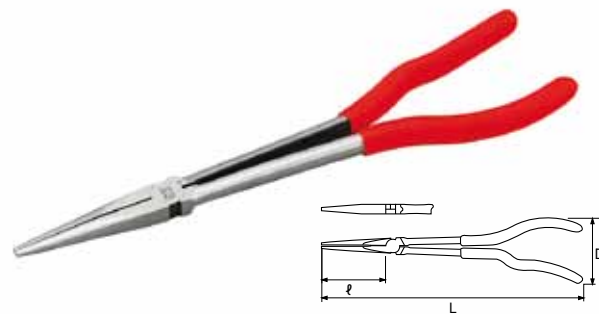

No.	L	ℓ	D	무게(g)	수량	판매정가
PS6-302	295	72	73	300	5	86,390

도구

유니카

마벨

케이티씨

모토유

게코

구디

챔피언

후지야

쿠로킨

빅터

와이즈

유키

덴카

히세가와

텔레스텝

티엔

킵투스

젠트라

칸사이

라디오 펜치 (표준 타입)

NEEDLE NOSE PLIERS

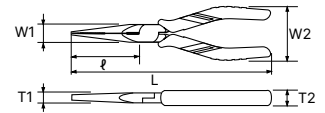

No.	절단 능력		L	ℓ	W1	W2	T1	T2	무게(g)	수량	판매정가
	연선	경선									
PSL-150	2.0	1.6	160	50.5	17	55	10	14	130	5	38,210
PSL-150-S											44,370
PSL-200	2.3	1.8	205	70	18	55	10	15.5	190	5	57,860
PSL-200-S											

라디오 펜치 (롱-타입)

NEEDLE NOSE PLIERS (LONG)

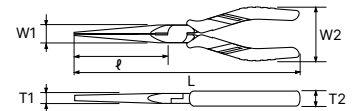

No.	절단 능력		L	ℓ	W1	W2	T1	T2	무게(g)	수량	판매정가
	연선	경선									
PSL-200L	2.0	1.6	200	89	16	54	10	14	130	5	50,570

니들 - 롱 노즈 플라이어 (슬림 타입)

NEEDLE NOSE PLIERS (SLIM)

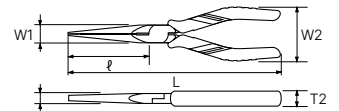

· 세축 롱 타입입니다.

No.	a	b	d	D	L	ℓ	무게(g)	수량	판매정가

* 절단날은 붙어 있지 않습니다.

라디오 펜치 (45° 꺾인 타입)

NEEDLE NOSE PLIERS (BENT NOSE)

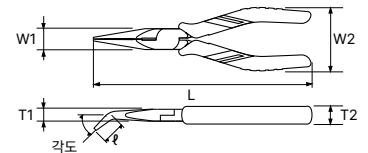

· 선단부에는 대상물을 잡아도 미끄러지지 않도록 크로스 홈 가공을 실시했습니다.

No.	절단 능력		L	ℓ	각도	W1	W2	T1	T2	무게(g)	수량	판매정가
	연선	경선										
PSL-150BN	2.0	1.6	156	15	45°	17	55	10	14	130	5	46,280
PSL-200BN	2.3	1.8	199	25	45°	18	55	10	15.5	190	5	

- 도구
- 유니카
- 마벨
- 케이티씨
- 모토유기
- 계코
- 구디
- 챔피언
- 후지야
- 쿠로킨
- 빅터
- 와이즈
- 유키
- 덴카
- 하세가와
- 텔레스텝
- 티엔
- 킵투스
- 전트라
- 킵사이

라디오 펜치 (60° 꺾인 타입)

NEEDLE NOSE PLIERS (BENT NOSE)

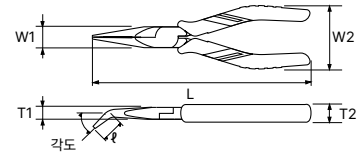

· 선단부에는 대상을 잡아도 미끄러지지 않도록 크로스 홈 가공을 실시했습니다.

No.	L	ℓ	각도	W1	W2	T1	T2	무게(g)	수량	판매정가
PSL-200BN1	181	50	60°	18	55	10	15.5	190	5	53,980
PSL-200BN1-S										54,000

브리스타 포장

* 절단날은 붙어 있지 않습니다.

[직/오무림] 스냅링 플라이어 (홀용)

INTERNAL SNAP RING PLIERS



SCP-171

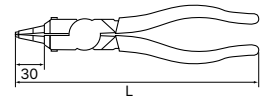

· 본체의 커시메부는 흔들림이 적으며 개폐는 스프링이 부착되어 있습니다.
· 클로 교환 가능합니다.

No.	클로 지름	적용 스냅링(치수)	L	무게(g)	수량	판매정가
SCP-171	Φ2.0	19~30	185	200	5	31,610
SCP-1715	Φ1.5	12~13	185	200		

* 제품에 'SCP-170'이라고 각인되어 있는 것이 있습니다만, SCP-170은 본체만(클로 없음)의 품번입니다. 본체만 판매하지 않습니다.

* SCP-171의 초기 설정 클로는 직형 Φ2.0(통)(SPC110L)입니다.

* SCP-1715의 초기 설정 클로는 직형 Φ1.5(통)(SPC0110L)입니다.

* 개폐 스프링, 나사는 보수 부품을 설정하였습니다. 자세한 내용은 취급점에 문의해 주십시오.

[직/벌림] 스냅링 플라이어 (축용)

EXTERNAL SNAP RING PLIERS



SOP-171

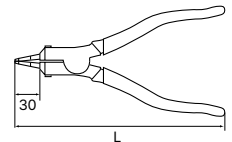

· 본체의 커시메부는 거칠기가 적으며 개폐는 스프링이 부착되어 있습니다.
· 클로 교환 가능합니다.

No.	클로 지름	적용 스냅링(치수)	L	무게(g)	수량	판매정가
SOP-171	Φ2.0	19~30	178	200	5	33,920
SOP-1715	Φ1.5	12~13	178	200		

* 제품에 [SOP-170]이라고 각인되어 있는 것이 있습니다만, SOP-170은 본체만(클로 없음)의 품번입니다. 본체만 판매하지 않습니다.

* SOP-171의 초기 설정 클로는 직형 Φ2.0(통)(SPC110L)입니다.

* SOP-1715의 초기 설정 클로는 직형 Φ1.5(통)(SPC0110L)입니다.

* 개폐 스프링, 나사는 보수 부품을 설정했습니다. 자세한 내용은 취급점에 문의해 주십시오.

[곡/벌림] 스냅링 플라이어 (축용)

EXTERNAL SNAP RING PLIERS (BENT)

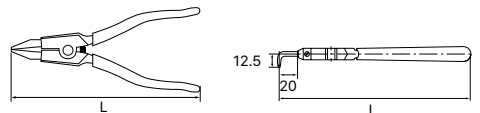

· 본체의 커시메부는 거칠기가 적으며 개폐는 스프링이 부착되어 있습니다.
· 클로 교환 가능합니다.

No.	클로 지름	적용 스냅링(치수)	L	무게(g)	수량	판매정가
SOP-172	Φ2.0	19~30	168	195	5	33,600

* 제품에 'SOP-170'이라고 각인되어 있는 것이 있으나, SOP-170은 본체만(클로 없음)의 품번입니다. 본체만 판매하지 않습니다.

* 초기 설정 클로는, 곡형 Φ2.0(SPC210)입니다.

* 개폐 스프링, 나사는 보수 부품을 설정하였습니다. 자세한 내용은 취급점에 문의해 주십시오.

도구

유니카

마벨

케이티씨

모토유

게코

구디

챔피온

후지야

쿠로인

빅터

와이즈

유키

덴카

하세가와

텔레스텝

티엔

킵투스

젠트라

칸사이

[직/오무림] 롱 스프링 플라이어 (홀용)
INTERNAL SNAP RING PLIERS (LONG)

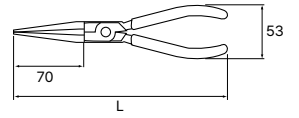

- 본체의 커시메부는 흔들림이 적으며 개폐 스프링이 포함되어 있습니다.
- 클로가 긴 롱 타입이므로 좁고 깊숙한 곳에서 위력을 발휘합니다.

No.	클로 지름	적용 스프링(치수)	L	무게(g)	수량	판매정가
SCP-171LL	Φ1	10~11	215	160	5	43,230

* 개폐 스프링은 보수 부품을 설정했습니다. 자세한 내용은 취급점에 문의해 주십시오.

[직/별림] 롱 스프링 플라이어 (축용)
EXTERNAL SNAP RING PLIERS (LONG)

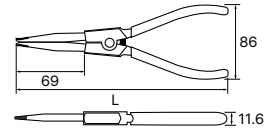

- 본체의 고리 부분은 덜컹거림이 적고 개폐 스프링이 포함되어 있습니다.
- 클로가 긴 롱 타입이므로 좁고 깊숙한 곳에서 위력을 발휘합니다.

No.	클로 지름	적용 스프링(치수)	L	무게(g)	수량	판매정가
SOP-171LL	Φ1	10~11	215	200	5	47,500

* 개폐 스프링은 보수 부품을 설정했습니다. 자세한 내용은 취급점에 문의해 주십시오.

[오무림/별림]겸용 스프링 플라이어
INTERNAL-EXTERNAL CONVERTIBLE SNAP RING PLIERS

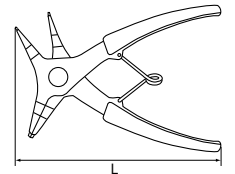

- 축공 겸용이므로 작업성 향상.

No.	클로 지름	사용 범위	L	무게(g)	수량	판매정가
SOCP-130	Φ1.2	축홀 겸용 10~40	145	120	5	47,450

* 개폐 스프링은 보수 부품을 설정했습니다. 자세한 내용은 취급점에 문의해 주십시오.

와이어 트위스트
INTERNAL SNAP RING PLIERS

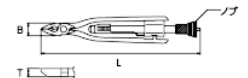

- 볼트·너트의 와이어링 작업 전용 공구입니다.
- 노브는 스프링으로 돌아가므로 연속 작업을 원활하게 할 수 있습니다.

No.	트위스트 능력 직경	L	B	T	무게(g)	수량	판매정가
WTP-210	0.8	213	16	9.7	240	1	269,610

* 회전 방향은 우회전입니다.

- 도구
- 유니카
- 마벨
- 케이티씨**
- 모토유기
- 계코
- 구디
- 챔피언
- 후지야
- 쿠로킨
- 빅터
- 와이즈
- 유키
- 덴카
- 해세가와
- 텔레스텝
- 티엔
- 킵투스
- 전트라
- 킵사이

파이프 렌치

PIPE WRENCH

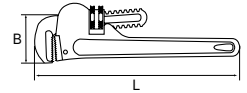

· 물림부는 잘 씹히는 치형으로, 열처리를 실시하고 있습니다.

No.	호칭치수	물고 있는 관의 최대지름	B	L	무게(g)	수량	판매정가
PWA-150	150(6")	19	32	150	185	5	15,400
PWA-200	200(8")	20	42.1	185	350	5	15,900
PWA-250	250(10")	26	50.9	245	750	5	18,150
PWA-300	300(12")	32	58	300	1,100	5	23,910
PWA-350	350(14")	38	65.2	325	1,300	5	27,760
PWA-450	450(18")	52	74.3	410	2,100	5	35,900
PWA-600	600(24")	65	89.1	540	3,500	5	74,900
PWA-900	900(36")	95	116.7	780	6,400	5	165,500

* 보수 부품을 설정했습니다. 자세한 내용은 취급점에 문의해 주십시오.

강력형 워터 펌프 플라이어

WATER PUMP PLIERS (HEAVY DUTY)



WPD1-250

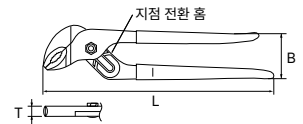

No.	호칭치수	적용 파이프 지름	L	T	B	무게(g)	수량	판매정가
WPD1-250	250	φ6~32	257	9.5	39	360	5	43,230
WPD1-300	300	φ6~50	307	11.5	45	690		

경량 몽키

ADJUSTABLE WRENCH

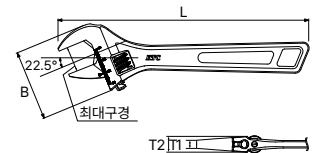

· 원부는 조작성 향상을 위해 구멍이를 설치하였습니다.

No.	호칭 치수	최대구경	T1	T2	B	L	무게(g)	수량	판매정가
WMA-150	150	24	4.8	9.4	46.5	149	95	5	49,760
WMA-200	200	30	6.1	11.7	55.6	199	180	5	58,270
WMA-250	250	36	7.2	14	66.2	244	315	5	73,300
WMA-300	300	46	7.9	16.5	92.4	300	580	5	99,880

포켓 몽키

ADJUSTABLE WRENCH (SHORT)

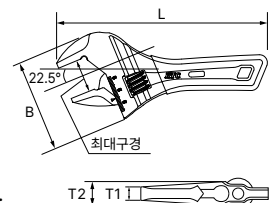

- 쇼트 바디로 좁은 장소에서 사용 가능.
- 배관 및 물 주변의 캡 너트 등의 대경 너트에도 대응.
- 핸들부에는 잡는 느낌을 고려한 딥핑 가공 채택.
- 편리한 눈금이 있음.

No.	적용 단면 폭	T1	T2	B	L	무게(g)	수량	판매정가
WMS-24	6~4mm	4.8	9.4	47	117	80	5	58,050
WMS-30	8~30mm	6.1	11.7	59	138	150	5	65,270
WMS-36	8~36mm	7.2	14	70	159	255	5	79,790
WMS-46	12~46mm	7.5	16.5	93	188	460	5	106,230

락킹 플라이어의 기본 구조

락킹 플라이어는 이름 그대로 대상을 문 상태에서 잠글 수 있는 플라이어입니다. 대상을 놓지 않도록 그립을 계속 잡아둘 필요가 없기 때문에 돌리기, 구부리기, 비틀기 등의 작업을 쉽게 할 수 있습니다. 또한 만력처럼 대상을 고정하는 용도로도 사용할 수 있는 매우 편리한 도구입니다. 일반적인 플라이어 타입 외에 판금 작업용, 용접 시의 유지 도구 등 용도에 따라 다양한 타입이 있습니다.



락킹 플라이어 (와이어 커터 포함)

LOCKING PLIERS (CURVED JAW WITH WIRE CUTTER)

리페어
보급 부품

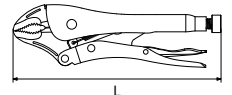

- 톱니가 있는 곡선 턱으로 파이프 등을 확실하게 고정할 수 있습니다.
- 와이어 커터로 사용할 수 있습니다.

No.	절단능력 연선	개구치	L	무게(g)	수량	판매정가
100WR	Φ1.2	0~26	110	90		
130WR	Φ1.2	0~32	140	155		
175WR	Φ2.3	0~41	180	325	5	33,550
250WR	Φ2.3	0~57	220	500	5	47,820

락킹 플라이어 (판금용)

LOCKING PLIERS FOR SHEET METAL

리페어
보급 부품

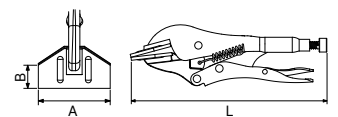

- 절곡 작업 및 임시 고정 시 편리합니다.

No.	L	A	B	무게(g)	수량	판매정가
200R	200	79	25	170	1	48,990

도구
유니카
마벨
케이티씨

모토유기
게코

구디
챔피언

후지야
쿠로킨

빅터
와이즈

유기
덴카

하세가와
텔레스텝

티엔
킵투스

전트라
킵사이

락킹 플라이어 스윙블 패드 클램프

LOCKING PLIERS (C-CLAMP WITH SWIVEL PADS)

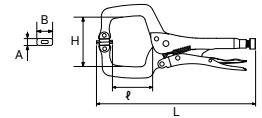

리페어
보급 부품



- 대상물에 맞추어 선단의 스윙블 패드가 움직이기 때문에 경사물도 고정할 수 있습니다.
- 패널류의 고정이나 용접 작업에 편리합니다.

No.	개구치	L	ℓ	H	A	B	무게(g)	수량	판매정가
100SP	0~37	135	25	47	17	18	145		
150SP	0~45	165	37	58	22	22	275		
280SP	0~96	270	70	90	29	29	815	5	76,780
460SP	0~205	460	240	100	29	29	1,272		
610SP	0~320	615	400	85	29	29	1,546		

락킹 플라이어 롱노즈 (와이어 커터 포함)

LOCKING PLIERS (LONG NOSE WITH WIRE CUTTER)

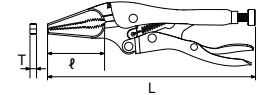

리페어
보급 부품



- 협소 작업에 편리한 롱 노즈 타입입니다.
- 작은 나사나 볼트, 너트를 잡아서 돌릴 수 있습니다.
- 와이어 커터로 사용할 수 있습니다.

No.	절단능력 연선	개구치	L	ℓ	T (첨단폭)	무게(g)	수량	판매정가
100LN	φ1.2	0~45	135	38	5	108		
150LN	φ1.2	0~51	165	46	5	192		
225LN	φ2.3	0~71	220	56	5	375	5	52,070

락킹 플라이어 용접용 클램프

LOCKING PLIERS (PANEL CLAMP)

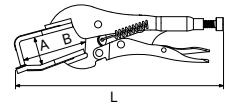

리페어
보급 부품



- 각철재 및 패널류의 고정, 용접 작업, 리벳 작업의 임시 고정에 편리합니다.

No.	개구치	L	A	B	무게(g)	수량	판매정가
225R	0~41	230	25	76	666	5	56,690

도구

유니카

마벨

케이티씨

모토유기

계코

구디

챔피온

후지야

쿠로킨

빅터

와이즈

유키

덴카

하세가와

텔레스텝

티엔

킵투스

젠트라

캡사이

클립 클램프 툴 앵글 쇼트(핀서)

CLIP CLAMP TOOL ANGLE SHORT

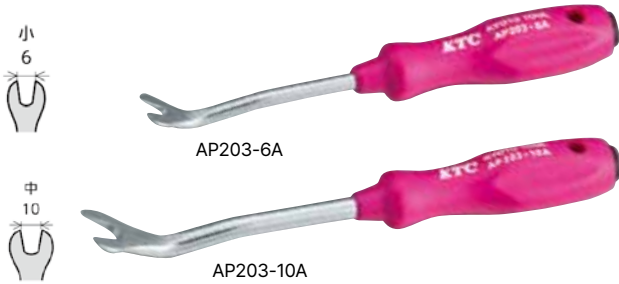

용도 자동차의 내장 및 클립 분리 해체

적용 국산차의 도어, 백도어, 쿼터 패널, 플로어 등의 내장에 최적.

특징 선단각을 크게 했기 때문에 긴 클립도 한 번에 끌어 올릴 수 있습니다.

곡선형 데코형태로 클립을 상처없이 간단하게 분리 해체!
안쪽 깊은 곳의 클립 해체에 최적!

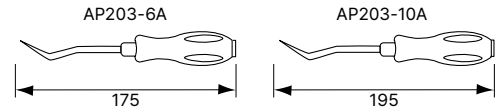

No.	사이즈	전장	무게(g)	수량	판매정가
AP203-6A	6 (小)	175	60	10	12,500
AP203-10A	10 (中)	195	70	10	16,000

클립 클램프 (핀서 235mm)

CLIP CLAMP TOOL

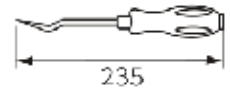

· 자동차의 내장 및 클립의 분리 전용 공구입니다.

No.	사이즈	전장	수량	판매정가
AP20-6	6 (小)	235	5	49,760

클립 클램프 (핀서 235mm)

CLIP CLAMP TOOL

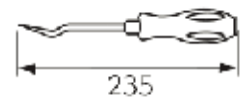

· 자동차의 내장 및 클립의 분리 전용 공구입니다.

No.	사이즈	전장	수량	판매정가
AP20-10	10 (中)	235	5	51,670

클립 클램프 (핀서 240mm)

CLIP CLAMP TOOL

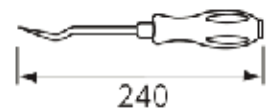

· 자동차의 내장 및 클립의 분리 전용 공구입니다.

No.	사이즈	전장	수량	판매정가
AP20-13	13 (大)	240	5	52,840

클립 클램프 (핀서 - 롱 505mm)

CLIP CLAMP TOOL

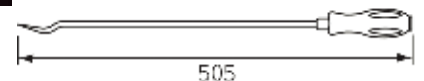

· 자동차의 내장 및 클립의 분리 전용 공구입니다.

No.	사이즈	전장	수량	판매정가
AP20L-10	10 (中)	505	5	53,980
AP20L-13	13 (大)	505	5	54,420

도구
유니카
마벨
케이티씨

모토유기

계코

구디

챔피언

후지야

쿠로킨

빅터

와이즈

유키

덴카

하세가와

텔레스텝

티엔

킵투스

전트라

킵사이

클립 클램프 툴 앵글 스테비 소 PAT.
CLIP CLAMP TOOL ANGLE STABBY (S)



- 자동차의 각종 클립, 클램프류 분리.
- 세 개의 홈, 네 개의 홈 잠금 핀 추출 타입의 수지제 클립, 트림 클립, 브러시 클립.
- 형식 선단 채택으로 3개 홈, 4개 홈 잠금 핀 분리 타입에 대응.
- 선단 사이즈를 재검토하여 잠금 핀을 확실하게 잡아 파손 위험을 경감.
- 독자적인 중간 축 형상으로 작업성 향상.
- 스테비 타입이므로 좁은 곳에서 작업이 가능.

No.	b	d	s	L1	L2	L3	W	유효높이	무게(g)	수량	판매정가
AP209-7A	13.5	6	7	120	43	60	36	70	60	5	20,720

클립 클램프 툴 앵글 스테비 중 PAT.
CLIP CLAMP TOOL ANGLE STABBY (M)



- 스테비타입으로 좁은 곳에서 작업 가능.
- 자동차의 각종 클립, 클램프류의 분리
- 세 개의 홈, 네 개의 홈 잠금 핀 분리 타입의 수지제 클립, 트림 클립, 브러시 클립.
- 형식 선단 채택으로 3개 홈, 4개 홈 잠금 핀 분리 타입에 대응.
- 선단 사이즈를 재검토하여 잠금 핀을 확실하게 잡아 파손 위험을 경감.
- 독자적인 중간 축 형상으로 작업성 향상.
- 스테비 타입이므로 좁은 곳에서 작업이 가능.

No.	b	d	s	L1	L2	L3	W	유효높이	무게(g)	수량	판매정가
AP209-9A	18	8	9	123	41.5	60	36	72	70	5	24,900

클립 클램프 툴 앵글 스테비 세트 [2개 세트] PAT.
CLIP CLAMP TOOL ANGLE STABBY SET [2pcs.]

- 자동차의 각종 클립, 클램프류 분리.
- 세 개의 홈, 네 개의 홈 잠금 핀 추출 타입의 수지제 클립, 트림 클립, 브러시 클립.
- 형식 선단 채택으로 3개 홈, 4개 홈 잠금 핀 분리 타입에 대응.
- 선단 사이즈를 재검토하여 잠금 핀을 확실하게 잡아 파손 위험을 경감.
- 독자적인 중간 축 형상으로 작업성 향상.
- 스테비 타입이라 좁은 곳에서 스테비 타입이므로 좁은 곳에서 작업이 가능.



No.	무게(g)	수량	판매정가
ATP2092A	130	5	42,430

세트 구성
앵글스테비 소(AP209-7A), 앵글스테비 중(AP209-9A)



- 전기가 흐르는 것에는 사용하지 않는다.
- 4개의 홈 클립을 분리하는 경우
- AP209-7A를 사용한 경우 클립 사양에 의해 축에 들어가지 않을 수 있다.
- AP209-9A를 사용했을 경우 클립의 걸림이 많아 파손시킬 우려가 있다.



적용

No.	선단 사이즈	세 개 홈	네 개 홈
AP209-7A	7mm	○	◎
AP209-9A	9mm	◎	△

도구

유니카

마벨

케이티씨

모토유

계교

구디

챔피온

후지야

쿠로인

빅터

와이즈

유키

덴카

하세가와

텔레스텝

티엔

킵투스

젠트라

칸사이

핸디 리무버 (중)

HANDY REMOVER (MEDIUM)

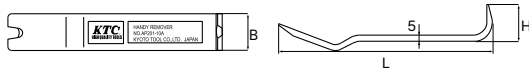

- 내장 전반의 해체 제거 작업에 사용.
- 한쪽은 30°×20°, 다른 한쪽은 90°의 L자 형상으로 지렛대 작업을 편하게 할 수 있습니다.

No.	L	B	H	무게(g)	수량	판매정가
AP201-10A	180	30	31	30	5	5,500

핸디 리무버 풀 타입 (중)

HANDY REMOVER PULL TYPE (MEDIUM)

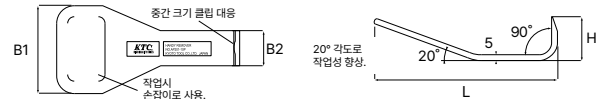

- 필러 부근의 내장 해체시 효과적입니다.

No.	L	B1	B2	H	무게(g)	수량	판매정가
AP201-10P	160	75	30	40	40	5	6,200

핸디 리무버 (좁은 타입)

HANDY REMOVER (NARROW)

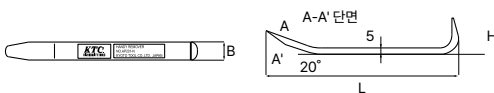

- 인스트루먼트 패널 클러스터 해체 시 인패널 밑부분에 방해가 받지 않도록 밑부분이 둥근 모양인 좁은 타입.

No.	L	B	H	무게(g)	수량	판매정가
AP201-N	160	15	30	10	10	4,700

핸디 리무버 (와이드 타입)

HANDY REMOVER (WIDE)

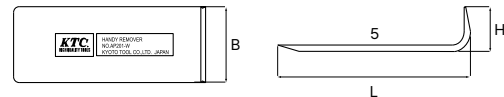

- 사이드 몰 등의 접착 부품 제거에 최적.

No.	L	B	H	무게(g)	수량	판매정가
AP201-W	160	60	35	60	5	7,900

핸디 리무버 4종 SET

HANDY REMOVER SET

4종 세트 4가지로 구성된 핸디 리무버 세트



AP201-10A



AP201-10P



AP201-N



AP201-W

No.	구성품	무게(g)	수량	판매정가
ATP2014	AP201-10A, 10P, N, W	140	5	23,700

도구

유니카

마벨

케이티씨

모토유기

게코

구디

챔피언

후지야

쿠로킨

빅터

와이즈

유키

덴카

해세가와

텔레스텝

티엔

킵투스

전트라

킵사이

[HARD] 핸디 리무버
HANDY REMOVER



[HARD] 나로우 타입 리무버

· 선단 형상을 얇게 설계하여 작은 틈에도 삽입 가능합니다.

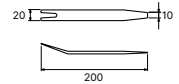

No.	무게(g)	수량	판매정가
AP201-CN	21	5	17,800



[HARD] 플랫 타입 리무버

· 그립부까지를 플랫 형상으로 구성진 부분 클립 제거에 매우 적합합니다.

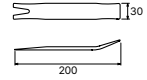

No.	무게(g)	수량	판매정가
AP201-CF	31	5	15,800



[HARD] 스푼 타입 주걱

· 첨단 형상을 크게하여 AP201-HN, AP201-HF로 띄운 패널을 비틀어 분리하는 작업에 효과적입니다.

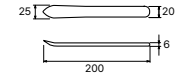

No.	무게(g)	수량	판매정가
AP201-HS	26	5	14,000



[HARD] 나로우 타입 헤라

· 선단을 가늘게 함으로써 기존 마이너스 드라이버의 선단을 보호하고 나서 작업하던 곳에 사용할 수 있습니다.

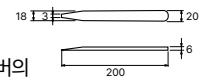

No.	무게(g)	수량	판매정가
AP201-HN	22	5	13,610



[HARD] 플랫형 헤라

· 선단을 가늘게 하여 스위치 베이스 커버 등의 절단 부분에 대응합니다.

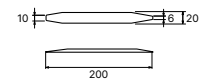

No.	무게(g)	수량	판매정가
AP201-HF	22	5	14,000

[HARD] 핸디 리무버 세트 [3개 세트]
HANDY REMOVER SET [3pcs.]

3 pcs.



- 오디오 패널 분리 및 서비스 홀 캡 분리에 대응.
- 나로우 타입이나 플랫 타입으로 띄운 패널을 스푼 타입으로 비틀어 분리합니다.
- 파이버가 들어간 수지를 사용하여 강하고 단단한 리무버를 실현했습니다.
- 최근 자동차에 사용되는 표면이 부드러운 올레핀 수지에도 흡집이 잘 나지 않는, 슬림형 첨단 형상입니다.

No.	무게(g)	수량	판매정가
ATP201H3	70	5	45,180

세트 구성	
스푼 타입 주걱	AP201-HS
나로우 타입 헤라	AP201-HN
플랫형 헤라	AP201-HF

[HARD] 핸디 리무버 세트 [5개 세트]
HANDY REMOVER SET [5pcs.]

5 pcs.

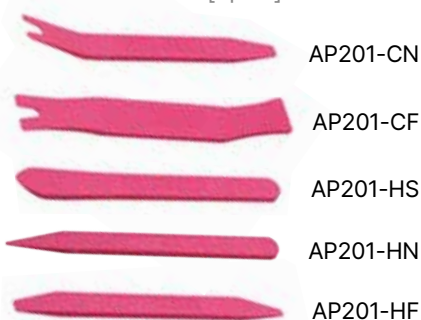

- 리무버는 새로운 형상을 채택하여 깊어진 부분의 클립을 분리할 수 있습니다.
- 헤라 타입은 오디오 패널의 분리나 서비스 홀의 캡 분리에 대응합니다.
- 파이버가 들어간 수지를 사용하여 강하고 단단한 리무버를 실현했습니다.
- 최근 자동차에 사용되는 표면이 부드러운 올레핀 수지에도 흡집이 잘 나지 않는, 슬림형 첨단 형상입니다.

No.	무게(g)	수량	판매정가
ATP2015	125	5	81,000

세트 구성	
나로우 타입 리무버	AP201-CN
플랫 타입 리무버	AP201-CF
스푼 타입 주걱	AP201-HS
나로우 타입 헤라	AP201-HN
플랫형 헤라	AP201-HF

- 도구
- 유니카
- 마벨
- 케이티씨
- 모토유
- 게코
- 구디
- 챔피온
- 후지야
- 쿠로킨
- 빅터
- 와이즈
- 유키
- 덴카
- 하세가와
- 텔레스텝
- 티엔
- 킵투스
- 젠트라
- 칸사이

스크래퍼 / 줄 / 브러시

스크래퍼는 주걱모양의 칼날이 붙은 도구입니다.
 자동차나 산업기계의 엔진 등의 가스킷이나 패킹류, 실크 등의 잔여물을
 깎아내리거나 녹 제거, 절삭 흔적 제거 등에 사용합니다.
 줄은 금속이나 나무를 깎거나 다듬는 막대 모양 도구입니다.
 줄의 세밀함이나 날의 형상에 따라 철공용이나 목공용 등으로 나뉩니다.
 칫솔 모양의 제품은 브러쉬라고 불립니다. 공업용으로 사용되는 브러쉬의
 대표는 철사를 이용한 와이어 브러쉬입니다. 오염이나 녹을 제거하거나
 연마 등에 사용됩니다.



스크래퍼 줄 와이어 브러쉬

스크래퍼 체계도

날의 재질	자루길이	숫	스탠다드							
세라믹	KZ4S-18	날 폭 18mm	KZ4-12		날 폭 11.5mm	KZ4-18	날 폭 18mm			
초경날	KZ2S-18	날 폭 18mm	KZ2-18A				날 폭 18mm			
경강날	KZ3S-18	날 폭 18mm	KZ3-18A				날 폭 18mm			
스테인레스	KZ1S-15	날 폭 15mm	KZ1-10	날 폭 10mm	KZ1-15	날 폭 15mm	KZ1-22	날 폭 22mm	KZ1-30	날 폭 30mm
경강날(스티커용)			KZSS-25		날 폭 25mm	KZS-40	날 폭 40mm			

세라믹 · 스테인리스 스크래퍼 세트 [2개 세트]

CERAMIC & STAINLESS SCRAPER SET [2pcs.]

2 pcs.



· 스테인리스 스크래퍼로 깎아내고 마무리에 세라믹 스크래퍼를 사용해주세요.
 세라믹을 마감에 사용하면 더 깨끗해집니다.

No.	무게(g)	수량	판매정가
KZ142A	80		
세트 구성			
세라믹 스크래퍼	KZ4-12	날폭 11.5mm	
스테인리스 스크래퍼	KZ1-10	날폭 10mm	

세라믹 · 스테인리스 스크래퍼 세트 [2개 세트]
 CERAMIC & STAINLESS SCRAPER SET [2pcs.]

2 pcs.



· 스테인리스 스크래퍼로 깎아내고 마무리에 세라믹 스크래퍼를 사용해주세요.
 세라믹을 마감에 사용하면 더 깨끗해집니다.

No.	무게(g)	수량	판매정가
KZ142B	130		
세트 구성			
세라믹 스크래퍼	KZ4-18	날폭 18mm	
스테인리스 스크래퍼	KZ1-15	날폭 15mm	

세라믹 스크래퍼 숏
 CERAMIC SCRAPER (SHORT)

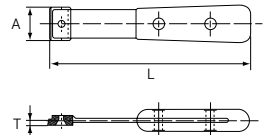

- 내마모성이 뛰어납니다. * 녹이나 변형이 적은 세라믹 팁입니다.
- 날이 파고들지 않아 원활한 절단이 가능합니다.
- 절삭 커스터, 점착 방지 등이 날에 부착되지 않습니다.
- 날의 양 사이드면도 사용 가능합니다.

No.	A	T	L	무게(g)	수량	판매정가
KZ4S-18	18	3	115	50		99,500

* 충격(두드리거나, 문지르는)이나 낙하는 칩을 파손시킬 우려가 있으므로 취급에 주의해 주십시오.
 * 세라믹 칩만을 판매하지는 않습니다.

세라믹 스크래퍼
 CERAMIC SCRAPER

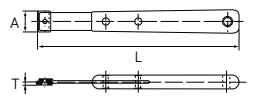

- 내마모성이 뛰어납니다. * 녹이나 변형이 적은 세라믹 팁입니다.
- 날이 파고들지 않아 원활한 절단이 가능합니다.
- 절삭 커스터, 점착 방지 등이 날에 부착되지 않습니다.

No.	A	T	L	무게(g)	수량	판매정가
KZ4-12	11.5	3	145	30		
KZ4-18	18	3	175	52		104,390

* 충격(두드리거나, 문지르는)이나 낙하는 칩을 파손시킬 우려가 있으므로 취급에 주의해 주십시오.
 * 세라믹 칩만을 판매하지는 않습니다.

- 도구
- 유니카
- 마벨
- 케이티씨**
- 모토유기
- 계코
- 구디
- 챔피온
- 후지야
- 쿠로킨
- 빅터
- 와이즈
- 유키
- 덴카
- 히세가와
- 텔레스텝
- 티엔
- 킵투스
- 젠트라
- 칸사이

스테인리스 스크래퍼 세트 [2개 세트]

STAINLESS SCRAPER SET [2pcs.]

2 pcs.



· 날 폭이 다른 스테인리스 스크래퍼 세트입니다.

No.	무게(g)	수량	판매정가
KZ12A	130	5	42,570
세트 구성			
스테인리스 스크래퍼	KZ1-10	날폭 10mm	
	KZ1-22	날폭 22mm	



· 다가네나 레버, 나이프 대용 등으로는 사용하지 말 것.

스테인리스 스크래퍼 세트 [2개 세트]

STAINLESS SCRAPER SET [2pcs.]

2 pcs.



· 날 폭이 다른 스테인리스 스크래퍼 세트입니다.

No.	무게(g)	수량	판매정가
KZ12B	130		
세트 구성			
스테인리스 스크래퍼	KZ1-15	날폭 15mm	
	KZ1-30	날폭 30mm	



· 다가네나 레버, 나이프 대용 등으로는 사용하지 말 것.

스테인리스 스크래퍼 세트 [2개 세트]

STAINLESS SCRAPER SET [2pcs.]

2 pcs.



· 날 폭이 다른 스테인리스 스크래퍼 세트입니다.

No.	무게(g)	수량	판매정가
KZ12S	160		
세트 구성			
스테인리스 스크래퍼	KZ1-22	날폭 22mm	
	KZ1-30	날폭 30mm	



· 다가네나 레버, 나이프 대용 등으로는 사용하지 말 것.

스테인레스 스크래퍼 숏

STAINLESS SCRAPER SET (SHORT)

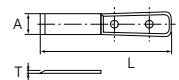

· 기존 제품보다 자루가 짧고 좁은 장소에서 작업이 용이합니다.

No.	A	T	L	무게(g)	수량	판매정가
KZ1S-15	15	1.4	110	50		

* 선단 폭이 좁으므로 가장자리를 너무 세우지 않도록 주의하십시오.



· 다가네나 레버, 나이프 대용 등으로는 사용하지 말 것.

도구

유니카

마벨

케이티씨

모토유키

게코

구디

챔피언

후지야

쿠로킨

빅터

와이즈

유키

덴카

하세가와

텔레스텝

티엔

킵투스

전트라

킵사이

스테인리스 스크래퍼
STAINLESS SCRAPER

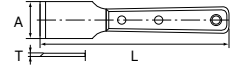

No.	A	T	L	무게(g)	수량	판매정가
KZ1-10	10	1.4	165	50	5	27,030
KZ1-15	15	1.4	170	52	5	27,030
KZ1-22	22	1.4	180	80	5	19,290
KZ1-30	30	1.4	180	80		

* KZ1-10, KZ1-15는 선단 폭이 좁으므로 가장자리를 너무 세우지 않도록 주의하십시오.

· 다가네나 레버, 나이프 대응 등으로는 사용하지 말 것.
CAUTION

초경 · 경강날 스크래퍼 세트 [2개 세트]
HARD METAL & HARD STEEL SCRAPER SET [2pcs.]

2 pcs.



· 초경합금 날과 경강 날의 스크래퍼 세트입니다.

No.	무게(g)	수량	판매정가
TKZ232A	110	5	70,180

세트 구성		
초경합금 날 스크래퍼	KZ2-18A	날폭 18mm
경강날 스크래퍼	KZ3-18A	날폭 18mm

· 다가네나 레버, 나이프 대응 등으로는 사용하지 말 것.
CAUTION

초경합금 날 스크래퍼 숏
HARD METAL SCRAPER (SHORT)

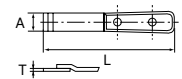

· 날 끝에 초경합금 팁을 사용했습니다.
· 기존 제품보다 자루가 짧고 좁은 장소에서 작업이 용이합니다.

No.	A	T	L	무게(g)	수량	판매정가
KZ2S-18	18	1	118	50	5	77,900

· 다가네나 레버, 나이프 대응 등으로는 사용하지 말 것.
CAUTION

초경합금날 스크래퍼
HARD METAL SCRAPER

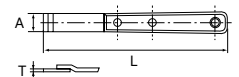

· 날 끝에 초경합금 팁을 사용했습니다.

No.	A	T	L	무게(g)	수량	판매정가
KZ2-18A	18	1	180	55	5	48,220

· 다가네나 레버, 나이프 대응 등으로는 사용하지 말 것.
CAUTION

도구

유니카

마벨

케이티씨

모토유기

계코

구디

챔피온

후지야

쿠로킨

빅터

와이즈

유키

덴카

하세가와

텔레스텝

티엔

킵투스

젠트라

칸사이

경강날 스크래퍼 숏

HARD STEEL SCRAPER (SHORT)

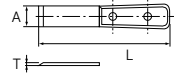

- 마모가 적은 경강날을 사용하였습니다.
- 기존 제품보다 자루가 짧고 좁은 장소에서 작업이 용이합니다.

No.	A	T	L	무게(g)	수량	판매정가
KZ3S-18	18	1.4	118	50		

·다가네나 레버, 나이프 대용 등으로는 사용하지 말 것.
CAUTION

경강날 스크래퍼

HARD STEEL SCRAPER

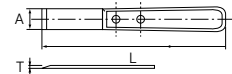

- 마모가 적은 경강날을 사용하였습니다.

No.	A	T	L	무게(g)	수량	판매정가
KZ3-18A	18	1.4	180	55	5	24,390

·다가네나 레버, 나이프 대용 등으로는 사용하지 말 것.
CAUTION

스티커 스크래퍼 DX

STICKER SCRAPER DX

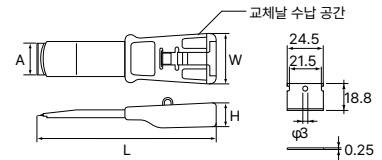

리페어
보급 부품

- 자동차 검사표장(스티커) 등 유리면에 부착된 스티커는 매우 편리한 스크래퍼입니다.
- 25mm 날 폭과 원형 선단 날 누르기로 힘을 가하기 쉽고 작업성이 뛰어납니다.
- 그립부에는 별도 판매하는 교체날 10장 세트(KZS-2510)의 수납 공간이 있습니다.
- 교체날 5개 포함.

No.	A	L	W	H	무게(g)	수량	판매정가
KZSS-25	24.5	150	40	19	120	5	35,460

보급 부품 (교체날)

No.	구성품	무게(g)	수량	판매정가
KZS-2510	10개 세트	20	5	8,070

·교체날을 면도날의 대용으로는 사용하지 않는다.
·칼날 교체 시 칼끝에 주의한다.
CAUTION

교체날 5개 포함

스티커 스크래퍼

STICKER SCRAPER

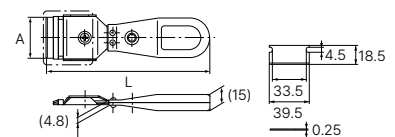

리페어
보급 부품

KZS-40

- 자동차 검사표장(스티커) 등 유리면에 부착된 스티커는 매우 편리한 스크래퍼입니다.
- 날폭은 40mm로 날 전체에 고른 힘이 가해져 효율적이고 빠른 작업을 할 수 있습니다.
- 칼 끝은 유리를 따라 잘 잘라 깨끗한 마음을 할 수 있습니다.
- 날은 고정형으로 했기 때문에 어긋나지 않습니다.
- 잡기 쉽고 힘을 가하기 쉬운 그림 형상으로 가벼운 힘으로 작업할 수 있습니다.

No.	A	L	무게(g)	수량	판매정가
KZS-40	39.5	152	110		

보급 부품 (교체날)

No.	구성품	무게(g)	수량	판매정가
KZS-4010	10개 세트	15		

·교체날을 면도날의 대용으로는 사용하지
·칼날 교체 시 칼끝에 주의한다.
CAUTION

교체날 KZS-4010

브러쉬
BRUSH



- 강철 브러시에는 낫쇠 도금을 하여 내구성이 향상되었습니다. (YTBR-112, 132, 142, 122, 1221, 1222)
- 손잡이 부분의 나무 손잡이(팜)는 간벌재입니다. 자연환경 보호도 고려하고 있습니다.

No.	품명	재질 (브러시 부분)	전장	두께	브러시 부분 폭	형상 (머리)	재질 (손잡이)	형상 (손잡이)	수량	판매정가
YTBR-112	가늘쫘 와이어 브러시	강철	270	0.3	85×15	직	나무	직	5	3,490
YTBR-132	검형 와이어 브러시	강철	230	0.3	90×30	직	나무	직	5	6,660
YTBR-142	소형 와이어 브러시	강철	130	0.3	110×50	-	나무	-		



No.	품명	재질 (브러시 부분)	전장	두께	브러시 부분 폭	형상 (머리)	재질 (손잡이)	형상 (손잡이)	수량	판매정가
YTBR-122	쇠무늬 와이어 브러시	강철	260	0.25	67	직	스틸	곡	5	4,330
YTBR-1221	A형 채널 브러시	강철	215	0.25	65	직	스틸	곡	5	7,830
YTBR-1222	J형 채널 브러시	강철	235	0.25	85	직	스틸	곡	5	9,660
YTBR-212	황동 브러시	황동	240	0.14	75×17	직	나무	직	5	4,220



No.	품명	재질 (브러시 부분)	전장	두께	브러시 부분 폭	형상 (머리)	재질 (손잡이)	형상 (손잡이)	수량	판매정가
YTBR-311	엔진 브러시 (소)	돈모	200	-	38×9	직	대나무	직	5	3,800
YTBR-312	엔진 브러시 (대)	돈모	295	-	62×10	직	대나무	직	5	3,800
YTBR-323	앵글 브러시	돈모	320	-	66×15	직	대나무	곡		
YTBR-422	팜 브러시	팜	260	-	65	직	스틸	곡	5	3,500

· 작업 시에는 보안경을 착용한다.
CAUTION

도구

유니카

마벨

케이티씨

모토유기

게코

구디

챔피온

후지야

쿠로킨

빅터

와이즈

유키

덴카

하세가와

텔레스텝

티엔

킥투스

젠트라

캄사이

T- 핸들 (6각)

T-SHAPED HEX. KEY WRENCH



· 볼트의 회전 방향에 힘을 가한다.
축을 쓰러뜨리는 방향으로 힘을 가하면 선단부가 파손될 우려가 있다.

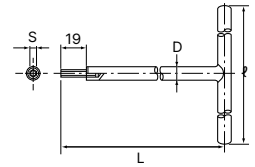

- T형 핸들로 빠른 회전 작업에 적합합니다.
- 깊숙한 곳에 설치된 육각 홈이 있는 볼트의 탈부착에 편리합니다.

No.	S	ℓ	L	D	무게(g)	수량	판매정가
HTH-4	4	130	225	9	160	5	29,700
HTH-5	5	160	230	11	265	5	29,700
HTH-6	6	180	230	11	280	5	29,700
HTH-8	8	180	235	13	395	5	38,580

T- 핸들 플라스틱 그립 (6각)

T-SHAPED HEX. KEY WRENCH



· 볼트의 회전 방향에 힘을 가한다.
축을 쓰러뜨리는 방향으로 힘을 가하면 선단부가 파손될 우려가 있다.

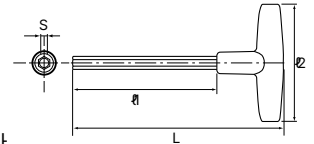

- T형 핸들로 빠른 회전 작업에 적합합니다.
- 깊숙한 곳에 설치된 육각 홈이 있는 볼트의 탈부착에 편리합니다.

No.	S	L	ℓ1	ℓ2	무게(g)	수량	판매정가
HT10-2.5	2.5	150	103	86	22	5	5,800
HT10-3	3	150	103	86	25	5	6,570
HT10-4	4	190	136	105	40	5	6,570
HT10-5	5	190	136	105	50	5	7,340
HT10-6	6	230	166	129.5	80	5	7,340
HT10-8	8	230	166	129.5	115	5	10,010
HT10-10	10	230	166	129.5	170	5	12,000

T- 핸들 (롱 핸들 / 소켓타입 / 6각)

T-SHAPED WRENCH



핸들, 손잡이



- 핸들부 상면에 사이즈 각인이 되어 있어 툴 스테이션 등에 매달았을 경우 확인하기 쉽게 되어 있습니다.

No.	S (6각)	D	d	H	ℓ	L	무게(g)	수량	판매정가
TH-8	8	12	8	9	200	254	180	5	22,400
TH-10	10	14	9	11	200	254.5	230	5	22,400
TH-12	12	17	10	13	250	255	320		
TH-13	13	18.5	10	14	250	255	320		
TH-14	14	19.5	11	15	250	255.5	390		
TH-17	17	24	12	17.5	300	306	540	5	29,040
TH-19	19	28.5	14	20	300	307	680		
TH-21	21	30.5	14	23	300	307	700		

T- 핸들 (숏 핸들 / 소켓타입 / 6각)

T-SHAPED WRENCH WITH SHORT HANDLE

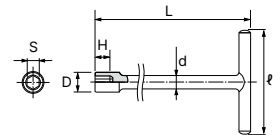

- 일반 제품에 비해 핸들이 짧아져 있어 좁은 장소에서 빨리 돌리거나 툴박스에 수납할 때 편리합니다.
- 핸들부 상면에 사이즈 각인이 되어 있어 툴 스테이션 등에 매달았을 경우 확인하기 쉽게 되어 있습니다.

No.	S (6각)	D	d	H	ℓ	L	무게(g)	수량	판매정가
TH-8N	8	12	8	9	130	254	150		
TH-10N	10	14	9	11	130	254.5	200	5	21,600
TH-12N	12	17	10	13	130	255	240		

SPECIAL TOOL

스페셜 툴

커넥터 하우스링 플라이어 D.PAT. CONNECTOR HOUSING PLIERS



하우스링 클로 A 장착 시

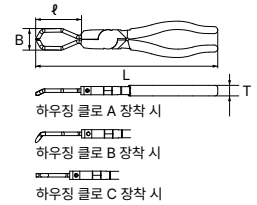

*AD101은 본체와 3종의 하우스링 클로(A, B, C) 세트입니다.



- 커넥터 하우스링의 잠금 해제와 인출.
- 작업하기 어려운 작은 잠금이나 얇은 잠금, 오목한 잠금을 원활하게 해제.
- 굽힘 각도와 선단 형상이 다른 3종류의 클로로 다양한 형상 대응.
- 묶음 배선을 피하고 구석진 곳에 닿기 쉬운 긴 클로 사용.

커넥터 하우스링에 총 3종류의 클로 설정 가능!

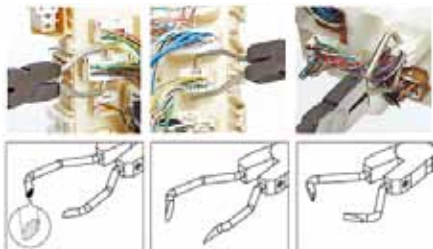

하우스링 클로 A

특수 굽힘 각도의 축과 미끄럼 방지로 잠금을 확실하게 캐치.

하우스링 클로 B

특수한 굽힘 각도의 축과 선단 형상으로 작은 잠금 장치.

하우스링 클로 C

깊이 간섭물을 피할 수 있는 축 형상으로 잠금 장치.

구성품

No.	품명	구성내용	무게(g)	판매정가
AD101-123	하우스링 클로 세트	하우스링 클로 A, B, C 각 1쌍	20	

No.	부속클로	L	φ	B	T	무게(g)	수량	판매정가
AD101	하우스링 클로 A	208	53	25	12	177	5	147,600
	하우스링 클로 B	209	54	25	12	177		
	하우스링 클로 C	194	39	34	12	176		

* 보수 부품을 설정했습니다. 자세한 내용은 취급점에 문의해 주십시오.



· 적용 이외의 용도로는 사용하지 않습니다.

· 육각 홀이 있는 고정 나사는 포함되어 있지 않습니다.

· KTC의 직형 스냅링 플라이어 홀용(NO.SCP-171,1715)을 가지고 계신 경우, 클로를 교체하여 사용 가능합니다.

릴레이 플라이어 PAT.P. PLUG-IN RELAYS PLIERS

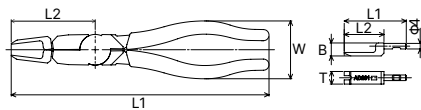

2.5mm

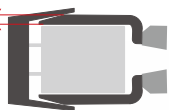

잠금 해제에 필요한 만큼 펼치기 때문에 후크를 손상시키지 않습니다.



릴레이의 분리



- 자동차에 사용되는 플러그인 릴레이의 분리.
- 릴레이 주변이 좁은 차량 등.
- 릴레이 사이즈 W22.5×D15×H25.5mm의 플러그인 단자 릴레이.
- 탈락 방지용 후크 부착 릴레이에도 대응. 후크를 부수지 않고 잠금을 해제할 수 있습니다.
- 하나의 공구로 릴레이 소켓의 후크를 해제하면서 릴레이의 인출이 가능.
- 후크가 없어 맨손으로 뽑을 수 없는 부분에도 매우 적합.

No.	L1	L2	W	무게(g)	수량	판매정가
AD201	185	60	47	188	5	159,870

* 보수 부품을 설정했습니다. 자세한 내용은 취급점에 문의해 주십시오.

보급 부품

No.	품명	L1	L2	B	T	무게(g)	판매정가
AD201-1	릴레이 크로 A	44.5	28.5	9.3	9	17	

· 육각 홀이 있는 고정 나사는 포함되어 있지 않습니다.



사용법



도구

유니카

마벨

케이티씨

모토유기

계코

구디

챔피온

후지야

쿠로킨

빅터

와이즈

유키

덴카

하세가와

텔레스텝

티엔

킵투스

전트라

킵사이

클립 클램프 플라이어 35° (잠금핀 인출 타입)

CLIP CLAMP PLIERS 35°

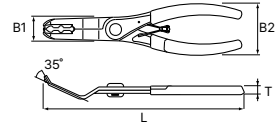

적용 클립
· 2개 홈
· 4개의 홈
· 전주 홈에 대응

- 자동차의 펜더 라이너나 범퍼 등에 사용되는 잠금 핀 추출 타입 수지제 클립의 분리 및 장착에 사용하는 전용 공구.
- 2개 홈, 4개 홈, 전주 홈의 잠금 핀 분리 타입 수지제 클립.
(클립 장착의 경우: 축경 $\Phi 5 \sim \Phi 10$)

No.	타입	L1	B1	B2	T	무게(g)	수량	판매정가
AP202A	35°	196	25	53	9	145	5	62,480

* 개폐 스프링은 보수 부품으로 설정했습니다. 자세한 내용은 취급점에 문의해 주십시오.

클립 클램프 플라이어 80° (잠금핀 인출 타입)

CLIP CLAMP PLIERS 80°

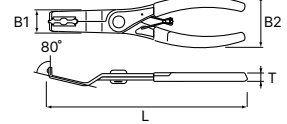

적용 클립
· 2개 홈
· 4개의 홈
· 전주 홈에 대응

- 자동차의 펜더 라이너나 범퍼 등에 사용되는 잠금 핀 추출 타입 수지제 클립의 분리 및 장착에 사용하는 전용 공구.
- 2개 홈, 4개 홈, 전주 홈의 잠금 핀 분리 타입 수지제 클립.
(클립 장착의 경우: 축경 $\Phi 5 \sim \Phi 10$)

No.	타입	L1	B1	B2	T	무게(g)	수량	판매정가
AP202B	80°	196	25	53	9	145	5	62,480

* 개폐 스프링은 보수 부품으로 설정했습니다. 자세한 내용은 취급점에 문의해 주십시오.

클립 클램프 플라이어

CLIP CRAMP PLIERS

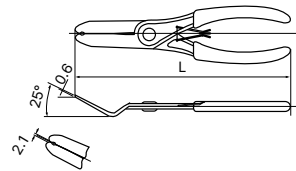

- 클립의 축부를 끼워 분리하는 방법으로 클립이 쉽게 파손되지 않습니다.
- 선단 부분에 설치한 구멍으로 클립 축부를 유지할 수 있습니다.

No.	L	무게(g)	수량	판매정가
CCP-190	190	140	5	69,450

* 스프링은 보수 부품으로 설정했습니다. 자세한 내용은 취급점에 문의해 주십시오.

도구

유니카

마벨

케이티씨

모토유

계교

구디

챔피언

후지야

쿠로키

빅터

와이즈

유키

덴카

하세가와

텔레스텝

티엔

킵투스

젠트라

칸사이

파킹 슈 레버 툴

PARKING SHOE LEVER TOOL

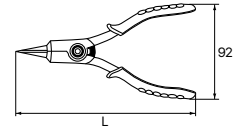

- 파킹 케이블의 탈부착.
- 전용 클로 채택으로 한 번 잡은 파킹 브레이크 케이블이 잘 빠지지 않는다.
- 원터치로 파킹 케이블이 탈착 가능합니다.

No.	L	무게(g)	수량	판매정가
ABX-32	177	170	5	53,200

핀치 오프 플라이어

PINCH OFF PLIERS

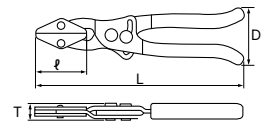

- 자동차의 호스류 폐색 작업.
- 냉각계 호스 폐색, 특히 당사제 쿨런트 차저(AE401) 사용 시 편리.
- 스트럿 분리 시 등의 브레이크 호스 폐색.
- AT 탈부착 시 ATF 호스의 폐색.
- 감속 상태의 보조 기구류 점검 시 등의 진공 호스 폐색.
- 퓨얼 필터 교환시 연료 호스 폐색.
- 두 바퀴의 연료 호스, 오일 호스 폐색.
- 무단계 자동 잠금 기구를 채움, 대상물을 끼우고 잠기만 하면 플레이어가 잠그기 때문에 빠른 작업을 할 수 있습니다.
- 그림을 여는 것만으로 유지를 개방합니다.

No.	L	φ	D	T	개구치	무게(g)	수량	판매정가
PSA34	140	33	48	5	23	75	5	51,300
PSA57	233	57	65	18	50	340	5	75,610



특징 소개

적용 호스 최대경

PSA34	외경 Φ19mm
PSA57	외경 Φ41mm



· 유지했을 때 확실하게 잠겨 있는지 확인하고 사용한다.

클립 클램프 도구 세트 [2개 세트]

CLIP CLAMP TOOL SET [2pcs.]

2 pcs.



- 클립 클램프 플라이어 : 각종 클립, 클램프류의 분리, 고무류의 탈부착.
- 핸디 리무버 : 내장 외장 부품의 분리.

No.	무게(g)	수량	판매정가
ATP2012	170	5	75,210

세트 구성	
클립 클램프 플라이어	CCP-190
핸디 리무버	AP201-10A

호스 클립 플라이어 (쇼트 벤트 타입)

HOSE CLIP PLIERS (SHORT BENT)

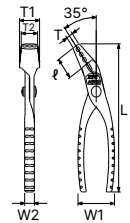

- 스프링식 호스 클립 탈부착 작업.
- 호스 외경 $\phi 10\sim 36\text{mm}$ 에 사용되는 판 스프링식 호스 클립.

No.	L	ϕ	W1	W2	T	T1	T2	무게(g)	수량	판매정가
AE932	163	25	45	12	6	25	20	225	1	65,200

* 스탠다드 타입(AE931)부터 그림, 톨니 부분 모두 컴팩트.
* 선단 35°의 각도를 설정하여 파이프나 스테이를 피해 안쪽까지 삽입 작업할 수 있습니다.

호스 클립 플라이어 (표준 타입)

HOSE CLIP PLIERS

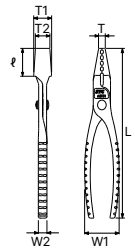

- 스프링식 호스 클립 탈부착 작업.
- 호스 외경 $\phi 10\sim 47\text{mm}$ 에 사용되는 판 스프링식 호스 클립.
- 치아는 바둑판 눈 모양의 야마가타 엿지이므로, 문 호스 클립이 미끄러지지 않고 잘 빠지지 않으며, 좁은 곳이나 구석진 곳에서도 사용할 수 있습니다.

No.	L	ϕ	W1	W2	T	T1	T2	무게(g)	수량	판매정가
AE931	210	34.5	48	12	9	25	20	310	1	68,640

* 치부는 사다리꼴 형태로, 가로, 세로로, 모든 방향에서 사용할 수 있습니다.
* 호스 클립의 체결 압력이 높아지고 있는 현재의 차량 상황에 대응. 레버비를 최적화하여 선단이 더 크게 열려 사용하기 편리해졌습니다.

호스 클립 클램프 3/8" 핸들 타입

HOSE CLIP TOOL

9.5 sq.

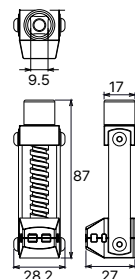

- 스즈키차(왜건 R 등)의 냉각계 호스를 고정한 호스 클립. (잠금 위치가 가로나 아래 방향에 적합한 차종)
- 프라이어식 툴로는 작업이 어려운 차종입니다.
- 호스 밴드 부근의 센서나 너트 호스 등을 분리하지 않고 작업 가능.
- 최대 개구: 40mm

No.	무게(g)	수량	판매정가
AE921	170	1	60,940

* 스크류식이므로 호스밴드를 완결한 상태로 유지할 수 있어 작업 공간이 좁은 곳에서도 확실하게 작업할 수 있습니다.
* AE931과 같은 선단 형상이므로 호스 클립의 미끄러짐이 없어 부주의하게 빠지지 않습니다.

도구

유니카

마벨

케이티씨

모토유

게코

구디

챔피온

후지야

쿠로킨

빅터

와이즈

유키

덴카

히세기외

텔레스텝

티엔

킵투스

젠트라

칸사이

호스 플래커
HOSE PLUCKER

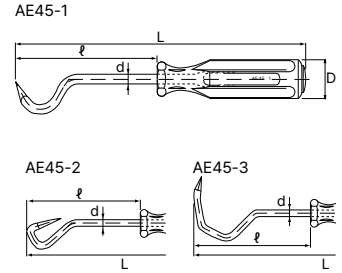

- 자동차에 사용되는 호스류의 고착 제거.
- 작업 공간이 좁은 장소에도 3종류의 첨단 특수 형상으로 폭넓게 사용할 수 있습니다.
- 선단 특수 각도로 호스 뒤쪽에도 유효.

No.	d	D	ℓ	L	무게(g)	수량	판매정가
AE45-1	6	26	90	185	100	1	25,850
AE45-2	6	26	90	185	100	1	25,850
AE45-3	6	26	90	185	100	1	27,800

핸디 바
HANDY BAR

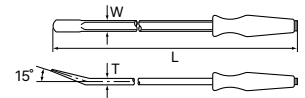

- 관통 타입의 다목적 바로 꼬이거나 넓히는 작업에 사용할 수 있습니다.
- 자동차의 V 벨트, 평 벨트의 팽팽한 조정, 엔진에서 미션을 분리하는 작업, 스트럿과 로어 암의 분리 등의 작업에 편리합니다.

No.	품명	W	T	L	무게(g)	수량	판매정가
LZ2-330	핸디 바 미니	19	10	330	530		
LZ2-420	핸디 바 쇼트	19	10	420	635	1	113,380
LZ2-600	핸디 바 롱	19	10	600	800	1	108,020

마이티 바
ROLLING WEDGE BAR

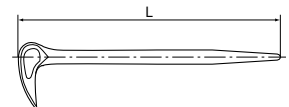

- 꼬이거나 넓히는 작업에 사용할 수 있는 다목적 바입니다.
- 시노가 부착되어 있어, 구멍 심출에도 사용할 수 있습니다.

No.	축경	L	무게(g)	수량	판매정가
LZ1-450	Φ16	410	685	1	67,200

브레이크 슈 조정 툴 롱 타입
BRAKE SHOE ADJUSTER TOOL (LONG)

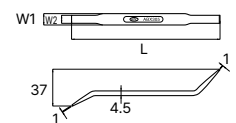

- 텐션 스프링의 장력이 큰 차종에 적합.

No.	타입	적용 차	W	T	L	무게(g)	수량	판매정가
ABX305	롱	중형차	150	12	8	51	1	15,840

도구

유니카

마벨

케이티씨

모토유기

게코

구디

챔피언

후지야

쿠로킨

빅터

와이즈

유키

덴카

하세가와

텔레스텝

티엔

킵투스

젠트라

킵사이

네일 & 핸드 브러쉬
NAIL & HAND BRUSH



윗면 (손톱, 손끝용) 뒷면 (손바닥용)



- 손톱, 손가락 용과 손바닥용 브러시가 하나로 되어 있습니다.
- 윗면의 손톱·손끝용 브러시는 흰 돼지털을 아치 모양으로 배치하였습니다.
- 아랫면(손바닥용) 브러시는 식물모의 퍼킨을 사용하였습니다.
- 받침대는 곰팡이 발생이 적고 청결함을 유지하기 쉬운 폴리프로필렌을 사용했습니다.

No.	사이즈 (재질)	상부 (손톱용)	하부 (손바닥용)	무게(g)	수량	판매정가
YTHB-100	100×20×38 (PP)	90×5×18 백돈모	88×15×23 탐피코 (퍼킨)	65	5	21,230

* 등유나 세정제와의 사용은 피해주시시오.

브레이크 파이프용 렌치
FLARE NUT WRENCH

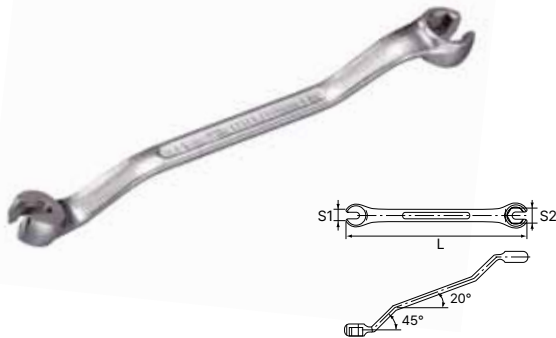

- 경·소·중형 자동차 등의 브레이크 파이프, 플레어 너트 조임 작업.
- 구경부는 5점이 접하는 형상이므로 확실하게 너트를 돌릴 수 있습니다.

No.	S1(육각)×S2(육각)	L	무게(g)	수량	판매정가
MZ1-10×12	10×12	160	80	1	44,740

브레이크 파이프용 움셋 렌치
FLARE NUT WRENCH



(MZ10-10X12만 해당)

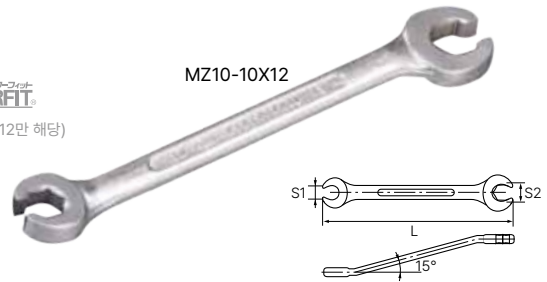

- 브레이크 파이프 플레어 너트, 클러치 파이프 플레어 너트(유압식만)의 탈부착 전용 렌치입니다.
- 구경부는 5점이 접하는 형상이므로 확실하게 너트를 돌릴 수 있습니다.

No.	S1(6각)×S2(6각)	L	무게(g)	수량	판매정가
MZ10-10X12	10X12	145	80	1	29,040
MZ10-14X17	14X17	164	100		

블리더 플러그용 메가네 렌치
BLEEDER PLUG WRENCH



ABX7-0811

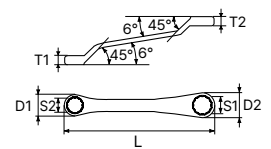

- 블리더 플러그 체결완작업.
- 토요타 벨파이어·알파드 (연식 08년 5월 이후), 에스티다 (연식 06년 1월 이후) 등의 8×11mm의 블리더 플러그.
- 8 × 11mm의 사이즈 조합에 의해 1개로 프론트·리어로 대응할 수 있습니다.
- 구경 상부에 스톱퍼를 설치하여 블리더 플러그의 육각부에 고정하여 작업할 수 있습니다.
- 타이어, 발동레에 간섭하지 않는 쇼트 타입.

No.	S1×S2	D1	D2	T1	T2	L	무게(g)	수량	판매정가
ABX7-0811	8×11	15.8	18.3	6.3	7.3	127	50	1	43,890

도구

유니카

마벨

케이티씨

모토유

계코

구디

챔피언

후지야

쿠로킨

빅터

와이즈

유키

덴카

하세가와

텔레스텝

티엔

킵투스

젠트라

칸사이

12.7sq.임팩 렌치 (컴포지트 타입)

1/2"sq. IMPACT WRENCH (COMPOSITE TYPE)



- 부속품 : 에어 카플러(20PM 상당), 에어 튜용 오일 각 1.
- 하이 파워로 경량화를 실시한 트윈 해머의 신형 기종.
- 하우징에 컴포지트 소재(특수 강화 수지)를 채택하여 경량, 고강도, 고내구성을 실현.
- 레귤레이터는 우측 회전 시에 4단계 조정이 가능.
- 트리거의 당기는 정도로 회전을 조절할 수 있는 티징 스톱을 채택.
- 호스 꼬임을 방지하는 360° 시벨 인렛.
- 한 손 조작이 가능한 원푸시 전환 버튼.

No.	무부하 회전수	무부하 공기소비량	에어인렛	사용에어 호스내경	수량	판매정가
JAP-461K	6,800rpm	0.14m ³ /min	R1/4(PT1/4)	8mm이상	1	230,000

* 보수 부품을 설정했습니다. 자세한 내용은 취급점에 문의해 주십시오.
 * 최대 토크는 왼쪽 회전의 경우입니다. 오른쪽 회전의 토크는 왼쪽 회전보다 10% 이상 적습니다.
 * 왼쪽 회전은 레귤레이터에 의한 출력 조절은 할 수 없습니다. 트리거 당기는 정도에 따라 조절할 수 있습니다.

미니 그리스 건

MINI GREASE GUN



사용 예



임팩트 렌치 베어링



나사부의 주유



래칫 핸들



소량 그리스 주유 가능

- 소량 그리스 주입이 가능한 미니 그리스 건.
- 기밀성이 높고 끝까지 그리스를 다 사용할 수 있음.
- 국산 부성테크 튜브타입 그리스와 호환 가능. 시판품인 튜브 그리스에 대응하는 나사 사이즈 M15P2.5를 채택.

No.	나사 크기	무게(g)	수량	판매정가
CGM-168	M15P2.5	102	5	60,400

* 그리스는 포함되어 있지 않습니다. 시판 제품을 구입하세요.



국산 부성테크 튜브타입 그리스와 호환 가능.



그리스 건 내부의 기밀성이 높아 마지막까지 그리스를 사용할 수 있습니다.

플루이드 테스터 (요소수 대응 타입)

FLUID TESTER (UREA CONCENTRATION TESTING)

전용 수납 봉투 포함

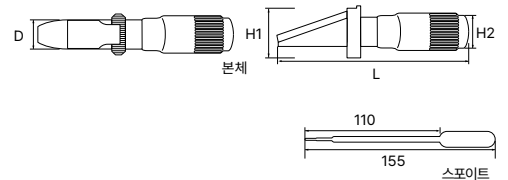
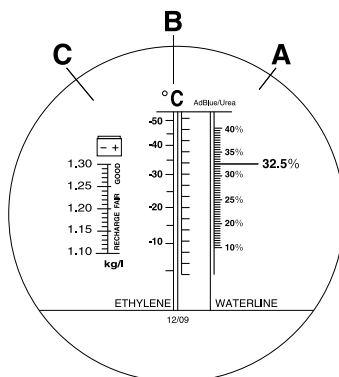

- 부속품 : 액체 계량용 스포이드, 본체 수납용 소프트 케이스 (천제)
- 대형차 배출가스 정화장치용 요소수의 요소농도 측정(눈금A)
 - 냉각수(LLC)의 동결온도 측정(눈금B)
 - 배터리 전해액 비중 측정(눈금C)
 - 프리즘면에 액을 떨어뜨려 렌즈를 들여다보는 것만으로 측정을 할 수 있습니다.

측정 범위 · 요소 농도...15~40%(최소 눈금 0.5%)
 · 냉각수(LLC)...에틸렌: 0~-50°C(최소 눈금 5°C)
 · 배터리액...1.10~1.40kg/L(최소 눈금 0.01kg/L)

No.	D	H1	H2	L	무게(g)	수량	판매정가
AG602	25	40	32	150	150	5	310,800

* 보수 부품을 설정하고 있습니다. 자세한 내용은 취급점에 문의해 주십시오.

도구

유니카

마벨

케이티씨

모토유기

게코

구디

챔피온

후지야

쿠로킨

빅터

와이즈

유키

덴카

하세가와

텔레스텝

티엔

킵투스

전트라

킵사이

앵글 토크 게이지
ANGULAR TORQUE GAUGE

12.7 sq.

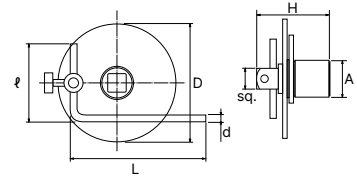

사용방법

1. 미리 토크렌치로 헤드볼트를 규정토크로 체결합니다.



2. 앵글 토크 게이지를 세팅하고 L형 스토퍼로 회전 방지를 합니다.

3. 게이지 바늘을 0점에 맞춥니다.

4. 스프링 핸들 등으로 지정 각도까지 조여줍니다.

- 소성 영역 체결 볼트(각도 체결 볼트)의 체결 각도 측정용.
- 작은 눈금은 5° 단위로 측정할 수 있기 때문에, 각 메이커의 다양한 엔진에 폭넓게 사용할 수 있습니다.
(국산차뿐만 아니라 수입차에도 폭넓게 사용할 수 있습니다.)

No.	sq.	A	H	D	L	φ	d	무게(g)	수량	판매정가
ATG30-1	12.7	24.2	55	78.5	97	52	4.8	365	1	127,330



- 본제품을 사용하는 경우는 토크 렌치로 체결하지 않는다
- 설정 토크를 오버하므로 토크 렌치가 손상될 수 있습니다..

후미등 교체 툴 세트 D.PAT.P.
TAILLIGHT REMOVAL TOOL SET

리페어
보급 부품

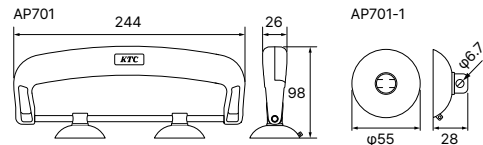

후미등 렌즈 교환



- 핀 클립이 고정되어 있는 테일 램프 유닛을 빨판의 힘을 이용하여 당겨서 분리합니다.
- 2개의 후미등 리무버를 이용하여 다양한 형상, 사이즈의 후미등에 대응 가능합니다.
- 잡기 쉬운 형상의 수지제 그립으로 작업 시 미끄러짐을 예방합니다.
- 2개의 깊은 빨판이 곡면에도 확실하게 흡착. 흡착판은 슬라이드 & 방향으로 바꿀 수 있습니다.
- 교체 흡착판 2개 포함. 테일램프 리무버의 흡착판 수를 늘려 흡착력을 높이거나 손상되었을 때 교체용으로 사용할 수 있습니다.
- 흡착판의 열화를 방지하는 전용 수지 케이스 포함.

No.	무게(kg)	수량	판매정가
ATP7014	1.6	1	241,270

세트 구성	
후미등 리무버×2	AP701
테일 램프 리무버용 교체 흡착판 2개 세트	AP701-1
전용 수지 케이스	

* 전용 수지 케이스는 단독 판매하지 않습니다.

보급 부품

No.	품명	무게(g)	수량	판매정가
AP701	테일 램프 리무버	188		
AP701-1	후미등 리무버용 교체 빨판 2개 세트	13		



전용 수지 케이스 포함
(W350×D305×H84)



수납이미지



AP701



AP701-1



사용법

도구

유니카

마벨

케이티씨

모토유

계코

구디

챔피온

후지야

쿠로킨

빅터

와이즈

유키

덴카

히세기와

텔레스텝

티엔

킵투스

젠트라

칸사이

차량용 수동잭
PANTOGRAPH JACK

리페어
보급 부품

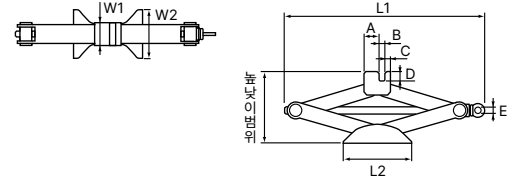
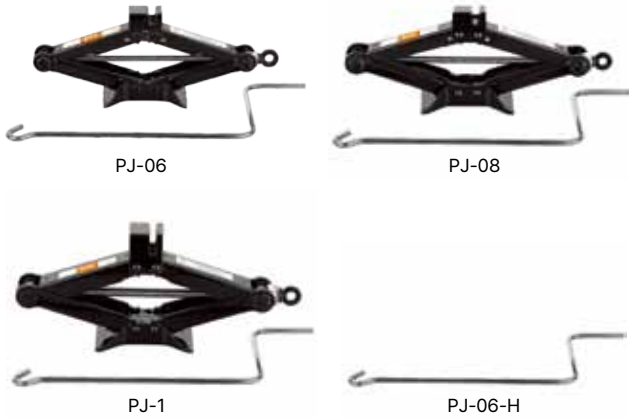

· 팬터 그래프잭에서 가장 부하가 가는 나사 부분은 전조(롤성형)에 의한 사다리꼴 나사를 채택하여 정밀도, 내구성을 높였습니다.
· 핸들 포함.

No.	적용 차종	무게(kg)	수량	판매정가
PJ-06	경승용차 · 경트럭	1.8	1	38,940
PJ-08	2,000CC까지의 승용차	2.4		
PJ-1	2,000CC 이상의 승용차	3.7		

* 수리 대상에서 제외된 제품입니다.

No.	능력 (kg)	높낮이 범위		L1 (최대)	L2	W1	W2	A	B	C	D	E
		Max.	Min.									
PJ-06	600	345	85	380	130	40	90	30	10	10	17	12
PJ-08	800	370	91	410	140	40	100	30	10	10	17	12
PJ-1	1,000	415	115	437	150	53	120	30	10	10	34	12

CAUTION · 본 제품은 자동차용입니다. 다른 용도로는 사용하지 않습니다.
· 지정 능력 이상의 하중으로 사용하지 않습니다.
· 잭으로 들어 올린 바퀴 등 아래에 몸이나 물의 일부를 넣지 않습니다.

보급 부품

No.	품명	전장	Φ	무게(kg)	수량	판매정가
PJ-06-H	핸들	460	9	300		

필터 오일 포수 PAT.
FILTER OIL CATCHER

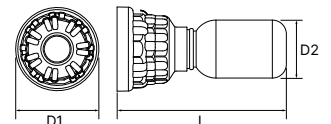

AVP-6376



AVP-6376-01



사용 상태

· 아래쪽에 장착된 오일 필터를 뜯 후 제거 작업에 사용합니다.
· 일반적으로는 맨손이나 고무장갑을 착용하고 하는 작업을 본제품에서 실시하는 것으로, 손의 오염을 방지합니다.
· 폴리프로필렌을 채택하여 경량 및 내유성이 뛰어납니다.
· 단단컵형상으로 하향 오일 필터 주유 4사이즈 대응.
· KTC의 컵형 오일 필터 렌치를 답습한 내부 돌레 형상으로 오일 필터를 확실하게 잡아줍니다.
· 250mL의 전용병을 채택하여 다량의 잔류 오일이 새어 나와도 확실하게 잡아줍니다.

No.	L	D1	D2	무게(g)	수량	판매정가
AVP-6376	178	90	62	64	1	62,500

* 본 제품은 오일 필터 렌치가 아닙니다. 풀림 작업은 오일 필터 렌치를 사용하십시오.
* 내열온도 : 병 120°C, 컵 140°C

보급 부품

No.	품명	용량(ml)	무게(g)	수량	판매정가
AVP-6376-01	오일 캐치병	250	29		

오일 필러 캡 오프너 PAT.P.
OPENER OF OIL FILLER CAP

9.5
sq.

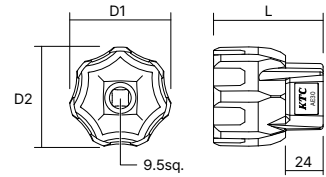

오일 필러 캡 제거



- 고착되어 맨손으로 돌지 않는 오일 필러 캡 풀림 작업.
- 분리한 캡은 제품 위에 올려 둘 수 있습니다. (분실 방지, 잠그는 것 잊음 방지)
- 볼록 형상을 채택한 모든 메이커의 오일 필러 캡. (다각 형상의 캡에는 대응하지 않습니다)
- 폴리프로필렌을 채택하여 경량 및 내유성이 뛰어난 본체.
- 국산차 순정 필러 캡에 맞춘 전용 설계로 필러 캡을 손상시키지 않고 확실하게 잡아줍니다.
- 본체색은 엔진 룸내에서 눈에 띄는 밝은 칼라(옐로우)를 채용해, 시인성을 향상시키고 있습니다.

적용 캡 형상

○ TOYOTA계열 ○ NISSAN계열 ✕ 적용 예외 (예)

볼록 형상의 캡이라면 모든 메이커 대응!



사용법

No.	L	D1	D2	무게(g)	수량	판매정가
AE30	70	63	62	40	1	58,100

드레인 플러그 포수 PAT.P.
DRAIN PLUG CATCHER

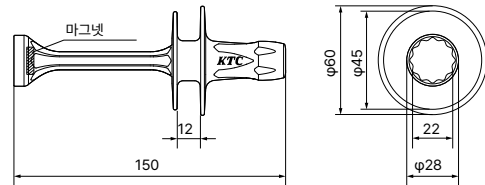

드레인 플러그 제거



- 드레인 플러그 분리.
- 엔진 오일 드레인, 데프 드레인, 미션 드레인에 대응.
- 오일 배출 시 손의 오염이나 화상을 방지하여 안전하고 쾌적하게 작업 가능.
- 마그네트와 내부의 특수각 형상으로 다양한 사이즈나 형상의 드레인 플러그에 대응.
- 선단에 드레인 플러그를 단 채로 청소 및 장착이 가능.
- 내유성, 내열성이 뛰어난 엘라스토머 채택.

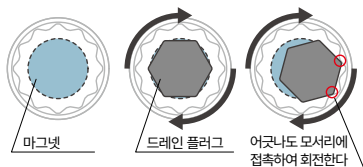

사용법

No.	무게(g)	수량	판매정가
AEP-1419	50	1	67,300

- 도구
- 유니카
- 마벨
- 케이티씨
- 모토유
- 계코
- 구디
- 챔피온
- 후지야
- 쿠로킨
- 빅터
- 와이즈
- 유키
- 덴카
- 하세가와
- 텔레스텝
- 티엔
- 킵투스
- 젠트라
- 칸사이

컵형 오일 필터 렌치

CUP TYPE OIL FILTER WRENCH

9.5sq.

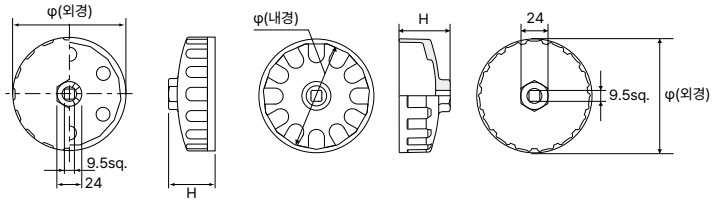

No.	안쪽 치수	φ(외경)	H	형상	무게(kg)	수량	판매정가
AVSA-063	63	72	35	14각	80		
AVSA-064	64	72	35	14각	80	1	28,100
AVSA-067	66.5	74	35	14각	80		
AVSA-073	72.5	80	35	14각	90		
AVSA-074	74	82	35	14각	90		
AVSA-075D	74.7	82	37.5	15각	120		
AVSA-079	79	86	40	15각	100		
AVSA-080	79.5	86	40	15각	110		
AVSA-089	89	96	40	15각	120		
AVSA-092	92	99	40	15각	130		
AVSA-A92	91.4	99.5	44	특수형상	150		
AVSA-095	94.5	102	45	15각	140		
AVSA-099	99	106	45	15각	140		
AVSA-101	100.5	108	45	15각	150		

전조등 교체 툴 세트

HEADLIGHT LENS REPLACEMENT TOOL SET [4pcs.]

4 pcs.

리페어
보급 부품



헤드램프 렌즈 교환



- 자동차용 헤드램프 렌즈 교환. (제조사가 교환을 지정한 차종)
- 헤드램프 렌즈 교환(분해,조립) 작업시 간단 효율화를 도모할 수 있습니다. [헤드램프 렌즈 리무버]
- 잡으면 선단이 열리고, 클로 선단의 독자 형상으로 미끄러지지 않고 확실하게 열림을 유지합니다. [헤드램프 렌즈 웨지]
- 쐐기로 사용합니다. 가로 세로의 카에리가 있어 재촉 방지 및 작업 공간 확보가 가능합니다. [헤드램프 렌즈 가스킷용 헤라]
- 선단에 실리콘 소재를 채용. 개스킷이 잘 들지 않아 하우징에 넣는 작업이 쉬워집니다.

No.	무게(g)	수량	판매정가
ATP6015	850	1	241,270
세트 구성			
헤드램프 렌즈 리무버	AP601		
헤드램프 렌즈 웨지× 2	AP602		
헤드램프 렌즈 가스킷용 헤라	AP603		
드라이 케이스			

보급 부품

No.	품명	무게(g)	수량	판매정가
AP601	헤드램프 렌즈 리무버	191		
AP602	헤드램프 렌즈 웨지	8		
AP603	헤드램프 렌즈 가스킷용 헤라	8		
AP601-1	헤드램프 렌즈 리무버 클로	14		



사용법

텐션 스프링 툴
TENSION SPRING TOOL

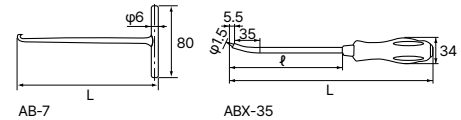

- AB-7 드럼 브레이크의 텐션 스프링 분리. 스프링이 잘 빠지지 않는 선단과 힘을 가하기 쉬운 T형 핸들로 안전한 작업을 할 수 있습니다.
- ABX-35 드럼 브레이크의 텐션 스프링 조립. 축에 R을 달아 스프링이 원활하게 이동합니다. 그림은 잡기 쉬운 형상으로 쉽게 장착할 수 있습니다.

No.	L	φ	무게(g)	수량	판매정가
AB-7	153	-	90	1	23,910
ABX-35	265	145	130		

에어 블로우 건
AIR BLOW GUN

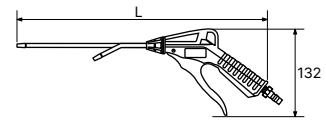

- 작업 시 발생하는 먼지, 먼지, 수분을 에어로 날리는 에어툴입니다.
- POM 수지제 본체와 레버로 대폭적인 경량을 실현했습니다.
- 3사이즈의 본체와 6종류의 액세서리로 작업목적에 맞게 사용하실 수 있습니다. (노즐의 근본은 빠지지 않습니다. 옵션은 끝에 꽂아 사용합니다.)
- 최대 사용 압력 1.6MPa
- 최대공기소비량 0.5m³/min

No.	노즐 길이	노즐경	본체재질	내열성	L	무게(kg)	수량	판매정가
YKAG-090A	90		폴리아세탈	-20°	254	145	1	48,700
YKAG-330A	330	외경 φ6	(POM)	~60°	492	180		
YKAG-490A	490	내경 φ4			666	210		

※ YKAG-090A만 노즐에 30°의 각도가 붙어 있습니다.
※ 에어카플러는 매립식이므로 교환할 수 없습니다.

보급 부품

No.	품명	사이즈	용도 · 특징	판매정가
YKAG-01	칩 실드	φ100	작업 시의 블로우백을 방지합니다.	
YKAG-02	러버칩	50	도장면 및 연질재 사용에 적합합니다.	
YKAG-03	사이렌서	55	79데시벨까지의 소음 효과가 있습니다	
YKAG-04	벤추리	55	큰 풍량을 확보합니다.	
YKAG-05	에어커튼	35	에어 커튼으로 블로우백을 방지합니다.	
YKAG-07	바이패스	30	압력을 낮추어 수행하는 작업에 적합합니다.	

CAUTION
· 분진이 비산할 수 있습니다.
· 작업 시에는 보안경이나 마스크를 착용한다.

잠금 너트 코킹 치즐
LOCK NUT CHISEL

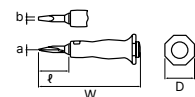

· 드라이브 샤프트 분해·조립
· 로크너트의 분리

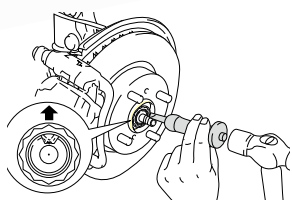

- 드라이브 샤프트의 코킹 타입의 잠금 너트 탈부착.
- 드라이브 샤프트에 사용되는 대부분의 코킹 타입의 잠금 너트.
- 로크너트의 가림막과 가림막 작업이 이것 하나면 OK!
- 선단 주형 형상에 의해 압입 타격을 하는 것만으로 가시를 깨끗하게 일으킬 수 있습니다.
- 그림은 잡기 쉬운 고무제로, 챙이 포함되어 있어 실수로 손을 치기 어렵게 되어 있습니다.

No.	a	b	d	w	φ	무게(kg)	수량	판매정가
AS404	0.4	4.5	50	173	51	350	1	49,000

CAUTION
· 작업 시에는 보안경을 착용한다.

도구
유니크
마벨
케이티씨
모토유
계코
구디
챔피온
후지야
쿠로킨
빅터
와이즈
유키
덴카
하세가와
텔레스텝
티엔
킵투스
젠트라
칸사이

드라이브 체인 툴 세트 [14개 세트]

DRIVE CHAIN TOOL SET [14pcs.]

도구

14 pcs.

유니카

리페어
보급 부품

마벨

케이티씨

모토유기

계코

구디

챔피언

후지야

쿠로킨

빅터

와이즈

유키

덴카

하세가와

텔레스텝

티엔

킥투스

젠트라

킵사이



* 사진의 9.5sq. 래치 핸들은 세트에 포함되어 있지 않습니다.

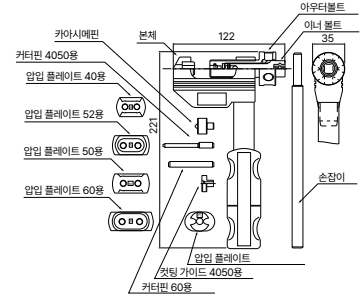

- 모터사이클용 드라이브 체인 교환 작업.
- 체인핀의 탈부착, 조인트 플레이트의 압입(클립 타입도 가능), 조인트 핀의 가리개 작업.
- 체인 사이즈 : 420, 428, 520, 525, 50(530), 532, 630, 632의 체인.
- 국산차 대부분의 차종에 사용할 수 있습니다.
- 본체는 강도 해석을 바탕으로 최적 형상으로 설계되어 프로그만족하는 견고함과 가벼움을 실현.
- 커터핀, 커팅핀은 특수강(SK재)을 사용하여 최적의 열처리를 실시하여 내구성이 뛰어납니다.
- 작업의 흐름을 고려한 부품 구성으로 되어 있습니다.
- 커터핀의 교환을 이너 볼트 전면에서 진행할 수 있으므로 볼트를 뺐을 필요가 없습니다.
- 사용 빈도가 많은 40계, 50계의 커터핀은 공통.
- 플레이트 압입 시의 받침 플레이트는 전체 사이즈 공통(압입 받침 플레이트)으로, 또한 그대로 가름함으로 사용할 수 있으므로 작업을 원활하게 할 수 있습니다. 플레이트 압입이나 마감은 같은 아우터 볼트로 실시하므로 조인트 핀 제거 후 다시 이너 볼트를 세팅할 필요가 없습니다.
- 그립과 핸들은 힘을 주기 쉬운 형상입니다.

No.	무게(kg)	수량	판매정가
MCCU14	2.2	1	450,200

세트 구성	
본체	
아우터 볼트	MCCU-BA
이너 볼트	MCCU-BB
핸들	MCCU-H
커터핀4050용	MCCU-CA
컷팅 가이드 4050용	MCCU-CG
커터핀60용	MCCU-CB
압입 플레이트 40용	MCCU-PA
압입 플레이트 52용	MCCU-PB
압입 플레이트 50용	MCCU-PC
압입 플레이트 60용	MCCU-PD
압입 받침 플레이트	MCCU-PT
카아시메핀	MCCU-KA
한쪽 열림 메탈 케이스	EKB-1 (W275×D150×H50)

* 사용시에는, 별도 9.5sq. 래치핸들 등의 구동 공구가 필요합니다.

보급 부품	
세트 구성	
MCCU-BA	아우터 볼트
MCCU-BB	이너 볼트
MCCU-H	핸들
MCCU-CA	커터핀4050용
MCCU-CG	컷팅 가이드 4050용
MCCU-CB	커터핀60용
MCCU-PA	압입 플레이트 40용
MCCU-PB	압입 플레이트 52용
MCCU-PC	압입 플레이트 50용
MCCU-PD	압입 플레이트 60용
MCCU-PT	압입 받침 플레이트
MCCU-KA	카아시메핀

* 이전 제품 (CAU13, CAU11)과의 부품 호환성은 없습니다.

오토 펀치
AUTO PUNCH

리페어
보급 부품

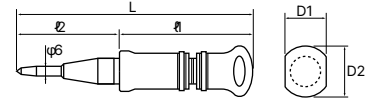

- 자동차의 옵션 부품 장착 시 표시, 판금 작업 시 패널 변형 등에 사용할 수 있습니다.
- 감합 부품의 함마크 표시 등에 사용할 수 있습니다.
- 펀치부는 내마모성이 뛰어난 SK재를 사용.
- 연속 사용이 가능하므로 작업성이 좋습니다.
- 해머를 사용하지 않고 한 손으로 빠르게 펀치 마크를 칠 수 있습니다.
- 핸들을 좌우로 돌리는 것만으로 박음질 강도의 강약 조절이 가능합니다.
(강하게 칠 경우 우측 회전. 약하게 칠 경우 좌측 회전)

No.	L	l1	l2	D1	D2	무게(g)	수량	판매정가
UDP-4	160	90	70	28	34	160	1	56,320

* 보수 부품을 설정했습니다. 자세한 내용은 취급점에 문의해 주십시오.

보급 부품

No.	품명	수량	판매정가
UDT-4-1	교환용 펀치		



*수리 대상에서 제외된 제품입니다.



· 작업 시에는 보안경을 착용한다.



정비 보드 플랫폼 타입
SERVICE CREEPER

리페어
보급 부품

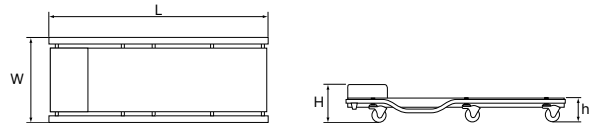

- 어깨 주위에 간섭하지 않는 프레임 워크로 고밀도 쿠션 포함.

No.	L	W	H	h	무게(kg)	수량	판매정가
AYSC-20F	1,010	420	140	105	7.5	1	122,290

보급 부품

No.	품명	무게(g)	수량	판매정가
AYSC-20FR-1	정비보드 캐스터 (1개)	343	1	17,420



AYSC-20FR-1

* 설치에는 5mm의 육각봉 렌치가 필요합니다.



- 회전 불량, 마모, 열화한 캐스터는 사용하지 않는다.
- 바닥면의 상태가 나쁜 곳에서는 사용하지 않는다.
- 뛰어오르거나 충격을 주지 마세요. 깨질 염려가 있다.

정비 보드 리클라이너 타입
SERVICE CREEPER

리페어
보급 부품

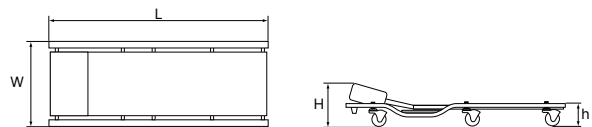

- 어깨 주위에 간섭하지 않는 프레임 워크로 고밀도 쿠션 포함.
- 헤드레스트 각도를 3단계로 조절 가능한 리클라이닝 기구를 채택하여 무리한 자세가 계속되어도 쉽게 피로해지지 않습니다.

No.	L	W	H	h	무게(kg)	수량	판매정가
AYSC-20R	1,010	420	140-260	105	8.5	1	150,500

보급 부품

No.	품명	무게(g)	수량	판매정가
AYSC-20FR-1	정비보드 캐스터 (1개)	343	1	17,420



AYSC-20FR-1

* 설치에는 5mm의 육각봉 렌치가 필요합니다.



- 회전 불량, 마모, 열화한 캐스터는 사용하지 않는다.
- 바닥면의 상태가 나쁜 곳에서는 사용하지 않는다.
- 뛰어오르거나 충격을 주지 마세요. 깨질 염려가 있다.

도구

유니카

마벨

케이티씨

모토유

게코

구디

챔피언

후지야

쿠로키

빅터

와이즈

유키

덴카

하세가와

텔레스텝

티엔

킵투스

젠트라

칸사이

자석 픽업 (강력형)

MAGNETIC PICK-UP TOOL (POWERFUL TYPE)

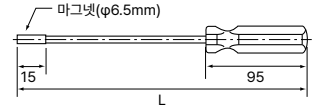

- 네오디뮴 자석 채택.
- 회전 샤프트를 채택하여 손을 댈 수 없는 좁은 장소, 복잡한 기구 내, 액체(오일 등) 중의 낙하물이나 흙, 구멍에 들어간 절분 등을 제외하면 편리합니다.



· 자기장에 의해 악영향을 미치는 장소에서는 사용하지 않는다.
· 고온에서 사용하지 말 것.

No.	L	선단부 외경	마그넷 리프팅 능력(G)	무게(g)	수량	판매정가
VL2-HD	520	6.5	450	115	1	40,340

자석 부품 트레이

MAGNETIC PARTS TRAY (STAINLESS)



YKPT-RM



YKPT-SM



YKPT-LM



YKPT-MM

- 재질 : 스테인리스 SUS430
- 트레이는 녹에 강한 스테인리스제입니다. 낙하물이나 흙, 구멍에 들어간 절분 등을 제외하면 편리합니다.
- 러버 마운트된 마그네트는 약 1100 가우스의 자력으로 홀드합니다.



· 자기에 의한 영향을 주는 장소에서는 사용하지 않는다.

No.	판 두께 (mm)	사이즈	무게(g)	수량	판매정가
YKPT-RM	0.6	Φ150×39	365	1	24,000
YKPT-SM	0.6	240×138×43	670	1	37,810
YKPT-MM	0.6	360×158×43	1,080		
YKPT-LM	0.6	295×274×43	1,410		

커넥터 커플링 툴

CONNECTOR COUPLING TOOL

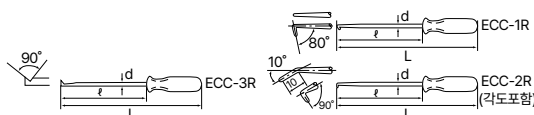
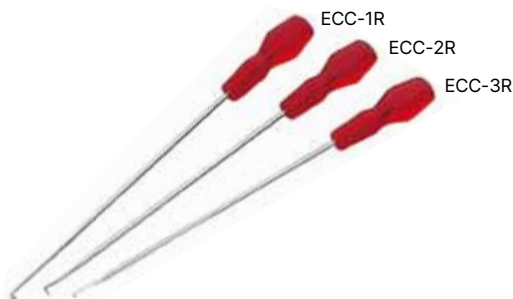

- 커넥터 커플링 분리.
- 취급이 용이하고 쉽게 분리할 수 있는 전용 툴입니다.
- 손이 가지 않는 좁은 곳에서도 편하게 작업할 수 있습니다.
- 부품에 손상을 주지 않고 떼어낼 수 있습니다.

No.	d	L	φ	무게(g)	수량	판매정가
ECC-1R	4	300	215	58		
ECC-2R	4	300	215	58	5	16,210
ECC-3R	4	300	215	58		

오일 팬 씰 커너
OIL PAN SEAL CUTTER

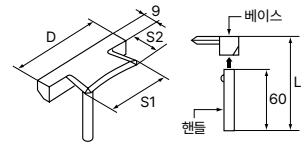

- 오일팬 분리 시 씰 패킹을 자르는 작업에 사용합니다.
- 커터는 원호 형태로 씰부에 박을 수 있습니다.
- 사이드 커터는 예각으로 사이드에서 박을 때, 잘 먹어 넣는 베이스가 밀려 이동할 수 있습니다.
- 커터의 형상, 큰 타격면, 또한 핸들 탈착식으로 안전하게 작업할 수 있습니다.
- 핸들을 분리하면 좁은곳에도 작업성 있게 오일팬을 분리할 수 있습니다.

No.	D	L	S1	S2	무게(g)	수량	판매정가
TAG-48	70	68	48	24	180	1	91,820

* 보수 부품을 설정했습니다. 자세한 내용은 취급점에 문의해 주십시오.



작업 시에는 보안경을 착용한다.

오일 드레인러
OIL DRAINER (VISIBLE TYPE)

리퍼어
보급 부품

수리 대상품

오일 배출, 흡인



작업 상태 (아래 빼기)

작업 상태 (위 빼기)

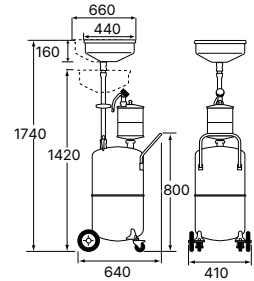

- 폐유 수집시 크기 : 직경 440×높이 160mm
- 폐유 받침 접시 전체 용량 : 12L

No.	폐유 수집시 전체 용량 (L)	바퀴 지름		입력용 에어 커플러	배출 호스	폐유 배출 방법	무게(kg)	수량	판매정가
		전방 (고정)	후방 (자재)						
GOD80B	12	φ150	φ80	니토오코오키 20PM	φ19 2m	에어 가압식	32	1	2,393,020

- * 포장 수량은 2개입니다.
- * 보수 부품을 설정했습니다. 자세한 내용은 취급점에 문의해 주십시오.
- * 엔진오일 이외의 유자류 흡입에는 사용하지 마십시오.



탱크
80L
유효 용량 62L



흡인 노즐(뽑기용)

흡입 노즐	소재	외경
흡입 노즐 플렉시블	나일론 (금속축 삽입)	외경 φ5×700mm
흡입 노즐 플렉시블		외경 φ6×700mm
흡입 노즐 플렉시블		외경 φ8×700mm
흡입 노즐 플렉시블		외경 φ7×1,000mm
흡입 노즐 메탈	놋쇠제	외경 φ5×700mm
흡입 노즐 메탈		외경 φ6×700mm

흡입 어댑터

흡인 어댑터A	폭스바겐 차량용
흡인 어댑터B	BMW 차량용



사용법

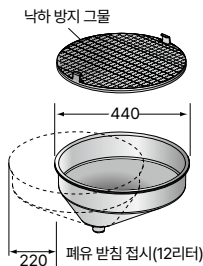

도구

유니카

마벨

케이티씨

모토유

계코

구디

챔피온

후지야

쿠로킨

빅터

와이즈

유키

덴카

하세가와

텔레스텝

티엔

킵투스

젠트라

칸사이

볼 조인트 세퍼레이터 (오프셋 타입)

BALL JOINT SEPARATOR (OFFSET TYPE)

도구

9.5 sq.

유니카

리페어

보급 부품

마벨

수리 대상품

케이티씨

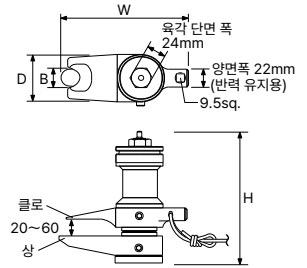

- 볼 조인트 분리.
- 정격출력 2.5T의 강인 설계.
- 추력 볼트 조작만으로 장착하여 제거가 용이함.
- 구동 공구로 편안한 작업.
- 사각 드라이브각 9.5sq. 채택. 구동 공구로 반유지 가능.
- 작업 환경에 맞게 클로와 물뿌리개 교체 가능.
- 안전을 고려한 '탈락 방지 끈'이 포함되어 있습니다.

No.	W	D	B	H	무게(kg)	수량	판매정가
AS202A	165	70	24	160~200	3	1	425,810

* 보수 부품을 설정했습니다. 자세한 내용은 취급점에 문의해 주십시오.

적용표

작업개소	차종	소형차	보통차
타이로드 엔드	어퍼	●	●
	로아	●	×

보급 부품

No.	명칭	무게(kg)	수량	판매정가
AS202-A24	크로	0.7		
AS202-J	조	0.7		



타이로드 엔드 세퍼레이터 (오프셋타입)

TIE ROD END SEPARATOR (OFFSET TYPE)

익터

9.5 sq.

와이즈

수리 대상품

유키

덴카

하세가와

텔레스텝

티엔

킵투스

전트라

킵사이

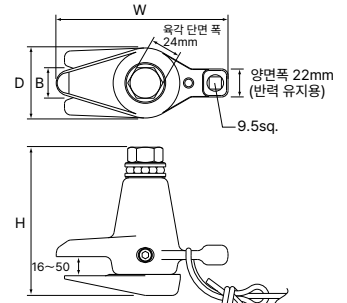

- 타이로드 엔드 분리.
- 고내구성 설계.
- 오프셋 형상으로 내구성 향상.
- 정격출력 15KN(1.5t), 최대 30KN(3t)으로 설정.
- 다양한 차종에 저스트 핏. (개구 범위 16mm~50mm)
- 경차에서 3리터 클래스까지의 타이로드 엔드에 적용.
- 용이한 작업으로 효율 향상.
- 추력 볼트 조작만으로 장착하여 제거가 용이함.
- 구동 공구로 편안한 작업.
- 사각 드라이브각 9.5sq. 채택. 구동 공구로 반력 유지 가능.
- 안전을 고려한 '탈락 방지 끈'이 포함되어 있습니다.

No.	W	D	B	H	무게(kg)	수량	판매정가
AS201	135	55	24	116	1.6	1	228,360

* 보수 부품을 설정했습니다. 자세한 내용은 취급점에 문의해 주십시오.

적용표

작업개소	차종	소형차	보통차
타이로드 엔드	어퍼	●	●
	로아	×	×

9.5sq. O₂ 센서 렌치
3/8"sq. O₂ SENSOR WRENCH

9.5sq.

12각

POWERFIT

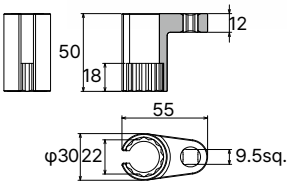

- 전체 길이가 짧고 좁은 장소에도 적용.
- 구동부가 오프 셋팅되어 장애물을 피할 수 있습니다.
- 삽입각 9.5sq.의 구동 공구를 사용할 수 있습니다.

No.	구경	전장	무게(g)	수량	판매정가
AD502-22W	22	55	210	1	89,870

* 보수 부품을 설정했습니다. 자세한 내용은 취급점에 문의해 주십시오.



· O₂센서를 체결할 때에는 토크렌치를 사용하여 제조사가 정하는 토크로 체결한다.

9.5sq. O₂센서 소켓 세트 [2점]
3/8"sq. O₂ SENSOR SOCKET SET [2pcs.]

9.5sq.

12각

2 pcs.

POWERFIT

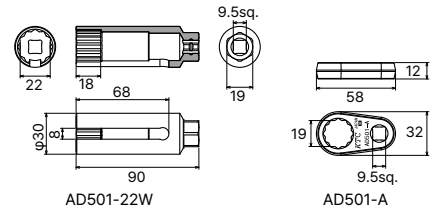

- O₂센서에 맞는 형상과 최적 길이로 설계.
- 2종류의 드라이브부(삽입각 9.5sq. 양면폭 19mm)를 설정하여 많은 구동 공구를 사용할 수 있음.
- 부착물을 사용하여 장애물을 피할 수 있습니다.

No.	무게(g)	수량	판매정가
ATD5012	290		

세트 구성	
O ₂ 센서 소켓	AD501-22W
O ₂ 센서 소켓 어태치먼트	AD501-A

O ₂ 센서 소켓			
No.	무게(g)	수량	판매정가
AD501-22W	200	1	38,940

O ₂ 센서 소켓 어태치먼트			
No.	무게(g)	수량	판매정가
AD501-A	90		



· O₂센서를 체결할 때에는 토크렌치를 사용하여 제조사가 정하는 토크로 체결한다.

도구

유니카

마벨

케이티씨

모토유

계코

구디

챔피온

후지야

쿠로키

빅터

와이즈

유키

덴카

히세기와

텔레스텝

디엔

킵투스

젠트라

칸사이

타이로드 몽키스패너

ADJUSTABLE TIE ROD LOCK NUT WRENCH

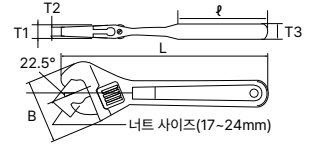

- 자동차용(경~보통차) 타이로드엔드의잠금너트체결완작업.
- 차량 검사 및 타이어 교환 시의 사이드 슬립 조정 작업.
- 랙 부츠 교체 작업.
- 육각 이면 폭 17~24MM의 타이로드 엔드 잠금 너트 (경~보통 자동차 대부분의 차종을 커버합니다)
- 너트 모서리를 단단히 유지하는 렌치 형상으로 미끄러지지 않고 확실하게 너트를 조여 풀 수 있음.
- 힘을 주어도 손이 아프지 않는 폭넓은 그립.
- 전장은 지상에서 핸들을 꺾은 상태에서 주위에 간섭하지 않는 최적의 길이. 타이어를 분리하지 않아도 작업 가능.
- 사이즈 눈금이 표시되어 있기 때문에, 미리 사용하는 너트에 맞는 사이즈로 설정할 수 있습니다.

No.	B	T1	T2	T3	L	φ	무게(g)	수량	판매정가
AS701	66	15	10	17	220	95	500	5	40,890



너트 모서리를 단단히 유지



렌치가 미끄러지지 않고 확실한 너트 조임 작업 가능. 너트의 모서리를 유지하는 렌치 형상입니다.

너트 세팅이 간단한 엄선 설계

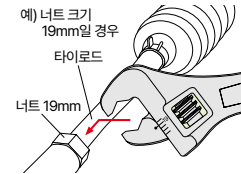

사용하는 너트에 맞는 사이즈로 설정한 상태에서 타이로드에 간섭하지 않고 부드럽게 빼낼 수 있습니다.

헤드 각도 장착

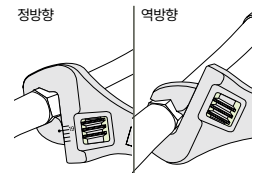

헤드는 각도가 있어 정·역 양방향으로 사용할 수 있으므로 작업에 따라 구분하여 사용할 수 있습니다.

L형 육각봉 렌치 세트 [7개 세트]

L-SHAPED BALL HEX. KEY WRENCH SET [7pcs.]

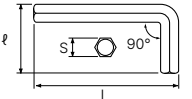

No.	무게(g)	수량	판매정가
HL107	250	5	11,190

세트 구성	
L형 육각봉 렌치	2.5, 3, 4, 5, 6, 8, 10
홀더	

* 이 상품은 렌치 1개 단위로 판매하지 않습니다.

S	L	φ
2.5	57	20
3	65	23
4	77	27
5	83	32
6	95	38
8	100	42
10	122	50



· 볼트의 회전 방향에 힘을 가한다.
· 위로 끌어올리거나 아래로 밀어내리면 구부림부에서 파손될 우려가 있다.

도어 스토퍼

DOOR STOPPER

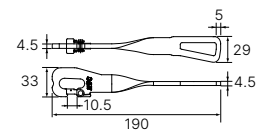

· 판금 작업이나 부품 교환시에 문을 조금 연 상태에서 고정하는 전용 공구.

No.	전장(mm)	수량	판매정가
AP902A	190	1	42,500

도구

유니카

마벨

케이티씨

모토유기

계코

구디

챔피언

후지야

쿠로킨

빅터

와이즈

유키

덴카

하세가와

텔레스텝

티엔

킵투스

전트라

킵사이

타이어 레버
TIRE LEVER

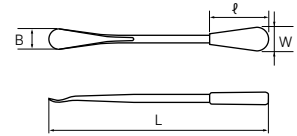

- 선단이 얇고 매끄럽게 마무리되어 림과 사이드 비드 사이에 끼우기 쉽고, 원활하게 작업할 수 있습니다.
- 적절한 열처리를 하여 내구성이 뛰어납니다.
- 그립은 내유의 고무제로 잡기 좋은 형상으로 되어 있기 때문에 힘을 주기 쉽게 되어 있습니다.

No.	B	W	L	ϕ	무게(g)	수량	판매정가
MCOL-260	23	30	263	70	170	1	32,420

우레탄 함마
PLASTIC HAMMER

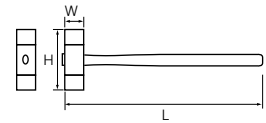

- 헤드부는 수지제 해머입니다.

No.	사이즈	헤드재질	L	W	H	무게(g)	수량	판매정가
K9-6	1파운드	수지	310	32	110	450	1	31,870

* 헤드 부분은 교환할 수 없습니다.

평 다가네
CHISEL



- 날 끝 부분에 특수 합금강을 마찰 압접하여 내구성을 확보했습니다.
- 표면에 도금 처리하여 방청 효과를 높였습니다.

No.	사이즈	무게(g)	수량	판매정가
UDC-10	10×140	70		
UDC-13	13×160	150		
UDC-16	16×180	260		
UDC-19	19×190	290	5	32,000
UDC-25	25×215	600	5	51,000

- CAUTION**
- 해머 대신 사용하지 않는다.
 - 작업 시에는 보안경을 착용한다.
 - 칼끝이 걸리거나 등글게 된 것을 사용하지 말 것.
 - 문지르면 부러지고 비산될 수 있으므로 주의한다.

판금용 다가네
FLAT CHISEL

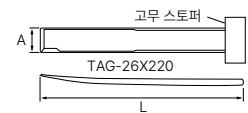

- 가벼운 평형, 사용하기 쉬운 커브 형상입니다.
- 사이드에도 날이 붙어있어 작업성이 향상됩니다.
- 고무 스토퍼로 안전성이 향상됩니다.

No.	A	L	무게(g)	수량	판매정가
TAG-26X220	26	220	270	1	69,200

* 고무 스토퍼는 보수 부품으로 설정했습니다. 자세한 내용은 취급점에 문의해 주십시오.

- CAUTION**
- 작업 시에는 보안경을 착용한다.

도구

유니카

마벨

케이티씨

모토유기

게코

구디

챔피온

후지야

쿠로킨

빅터

와이즈

유키

덴카

히세기위

텔레스텝

티엔

킵투스

젠트라

칸사이

KTC

「안전, 쾌적, 능률·효율」을 사회에, 사람에게 제공한다.

그것이 KTC의 사명입니다.

우리 KTC는 1950년 창업 이후,

일본의 모터리제이션 발전과 함께 성장해 왔습니다.

제조, 건설, 보수, 정비, 의료 등 다양한 현장에서 저희 제품은 사용되며
현재, 제품 라인업은 12,000개 이상.

아이템 수·생산량 모두 국내 No.1의 실적과 신뢰를 자랑합니다.



창업 이래 변함없는 마음. 그것은,
사람들에게 「가볍고 강하고 사용하기 좋은」 툴을 전달해,
사회에 공헌하는 것. (사진은 창업 당시)

社是
お互いに誠実でたゆまず前進し
終く強くて使おうの工具を創り
社会に貢献しよう

6.3sq. 토크 측정기 10N·m PAT. D.PAT. 1/4"sq. TORQULE 10N · m

6.3 sq.



수리 대상품



공구 장착 예
헥사곤 비트 소켓과 슬라이드
헤드 핸들은 별도 판매합니다.

굿 디자인상 수상 상품

- 측정정확도 / $\pm 4\% + 1\text{digit}$
- 측정방향 / 우측나사
- 전원 / 충전식 리튬폴리머 건전지
- 통신 방법 / Bluetooth® 4.1
- 부속품 / 충전케이블

No.	토크 측정 범위(N·m)	D	L	무게(g)	수량	판매정가
GNA010-02E	2~10	42	71.5	130	5	586,700

- * 토크측정치 표시는 별도의 어플리케이션이나 소프트웨어가 필요합니다.
- * 충전기는 포함되어 있지 않습니다. 시판중인 USB 충전기를 준비해 주세요.
- * 충전기에는 PSE마크가 붙어있는 것을 사용하십시오.
- * 옵션으로 전용 케이스를 설정하고 있습니다.
- * 수리는 유닛 교환이 되며 기번이 바뀝니다
- * 배터리는 교환할 수 없습니다.

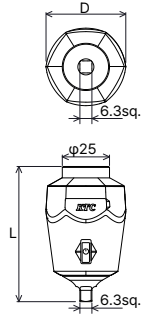

9.5sq. 토크 측정기 80N · m PAT. D.PAT. 3/8"sq. TORQULE 80N · m

9.5 sq.



수리 대상품



공구 장착 예
소켓과 래칫 핸들은 별도 판매합니다.

굿 디자인상 수상 상품

- 측정정확도 / $\pm 4\% + 1\text{digit}$
- 측정방향 / 우측나사
- 전원 / 충전식 리튬폴리머 건전지
- 통신 방법 / Bluetooth® 4.1
- 부속품 / 충전케이블

No.	토크 측정 범위(N·m)	D	L	무게(g)	수량	판매정가
GNA080-03E	8~80	42	75	160	5	586,700

- * 토크측정치 표시는 별도의 어플리케이션이나 소프트웨어가 필요합니다.
- * 충전기는 포함되어 있지 않습니다. 시판중인 USB 충전기를 준비해 주세요.
- * 충전기에는 PSE마크가 붙어있는 것을 사용하십시오.
- * 옵션으로 전용 케이스를 설정하고 있습니다.
- * 수리는 유닛 교환이 되며 기번이 바뀝니다.
- * 배터리는 교환할 수 없습니다.

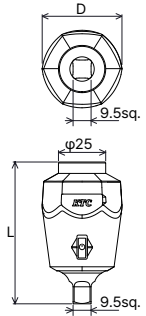

12.7sq. 토크 측정기 200N·m PAT. D.PAT. 3/8"sq. TORQULE 80N · m

12.7 sq.



수리 대상품



공구 장착 예
헥사곤 비트 소켓과 슬라이드
헤드 핸들은 별도 판매합니다.

굿 디자인상 수상 상품

- 측정정확도 / $\pm 4\% + 1\text{digit}$
- 측정방향 / 우측나사
- 전원 / 충전식 리튬폴리머 건전지
- 통신 방법 / Bluetooth® 4.1
- 부속품 / 충전케이블

No.	토크 측정 범위(N·m)	D	L	무게(g)	수량	판매정가
GNA200-04E	40~200	42	83	210	5	586,700

- * 토크측정치 표시는 별도의 어플리케이션이나 소프트웨어가 필요합니다.
- * 충전기는 포함되어 있지 않습니다. 시판중인 USB 충전기를 준비해 주세요.
- * 충전기에는 PSE마크가 붙어있는 것을 사용하십시오.
- * 옵션으로 전용 케이스를 설정하고 있습니다.
- * 수리는 유닛 교환이 되며 기번이 바뀝니다.
- * 배터리는 교환할 수 없습니다.

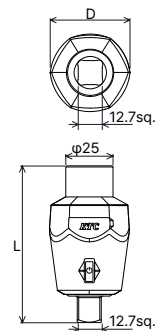

도구

유니크

마벨

케이티씨

모토유

게코

구디

챔피온

후지야

쿠로킨

빅터

와이즈

유키

덴카

하세가와

텔레스텝

티엔

킵투스

젠트라

칸사이

1/4" 6.3sq. 데지라체® PAT.

1/4"sq. DIGITAL RATCHET

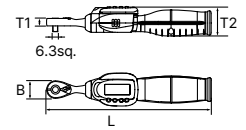

GEK030-R2

GEK030-R2-L

- GEK030-R2는 전용 수지 케이스 (소) 포함. (케이스 사이즈 : W268×D107×H57)
- GEK030-R2-L은 전용 수지 케이스 (대) 포함. (케이스 사이즈 : W324×D166×H58)
- 전용 수지 케이스(대)에는 소켓 홀더 EHB205(별매)
(전장 70mm, 외경 32mm를 초과하는 소켓, 비트소켓 등은 수납할 수 없습니다)
- 래치 헤드부에는 리페어 키트(BR2E-K)를 설정했습니다.

No.	토크 측정 범위 (N-m)	최소 표시 단위 (N-m)	B	L	T1	T2	무게(g)	수량	판매정가
GEK030-R2	6~30	0.02	22	211	10	36	330	1	611,000
GEK030-R2-L	6~30	0.02	22	211	10	36	330		

* 리페어 키트를 사용한 경우 교정 및 조정되는 것이 좋습니다.

3/8" 9.5sq. 데지라체® 컴팩트 헤드 타입 PAT.

3/8"sq. DIGITAL RATCHET COMPACT HEAD TYPE

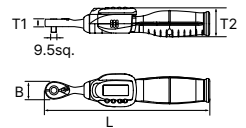

GEK030-C3

GEK030-C3-L

- GEK030-C3는 전용 수지 케이스 (소) 포함. (케이스 크기: W268×D107×H57)
- GEK030-C3-L은 전용 수지 케이스(대) 포함. (케이스 크기: W324×D166×H58)
- 전용 수지 케이스(대)에는 소켓 홀더 EHB305(별매)
(전장 70mm, 외경 32mm를 초과하는 소켓, 비트소켓 등은 수납할 수 없습니다)
- 래치 헤드부에는 리페어 키트(BRC3-K)를 설정했습니다.

No.	토크 측정 범위 (N-m)	최소 표시 단위 (N-m)	B	L	T1	T2	무게(g)	수량	판매정가
GEK030-C3	6~30	0.02	22	211	10	36	330	1	589,400
GEK030-CS-L	6~30	0.02	22	211	10	36	330		

* 리페어 키트를 사용한 경우 교정 및 조정되는 것이 좋습니다.

3/8" 9.5sq. 데지라체® 작은 토크 컴팩트 헤드 타입 PAT.

3/8"sq. DIGITAL RATCHET (RECHARGEABLE) SMALL TOQUE, COMPACT HEAD TYPE

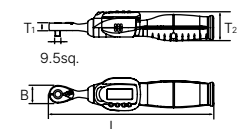

A3C-030KEG

- 전용 수지 케이스 (소) 포함. (케이스 사이즈 : W268 × D107 × H57)
- 래치 헤드 부에는 수리 키트 (BRC3-K)를 설정합니다.

No.	토크 측정 범위 (N-m)	최소 표시 단위 (N-m)	B	L	T1	T2	무게(g)	수량	판매정가
GEK030-C3A	2~30	0.02	22	211	10	36	330		

* 2 ~ 2.98N·m의 범위에서 사전 설정 모드를 사용할 수 없습니다. (측정 만)

* 수리 키트를 사용하면 교정 및 조정하는 것이 좋습니다.

* 보수 부품을 설정합니다.

- 도구
- 유니카
- 마벨
- 케이티씨**
- 모토유기
- 계코
- 구디
- 챔피온
- 후지야
- 쿠로킨
- 빅터
- 와이즈
- 유키
- 덴카
- 하세가와
- 텔레스텝
- 티엔
- 킵투스
- 젠트라
- 킵사이

3/8" 9.5sq. 데지라체® PAT. 3/8"sq. DIGITAL RATCHET (RECHARGEABLE)



- GEK060-R3 전용 수지 케이스 (소) 포함. (케이스 사이즈 : W268 × D107 × H57)
- GEK060-R3-L은 전용 수지 케이스 (대) 포함. (케이스 사이즈 : W324 × D166 × H58)
- 전용 수지 케이스 (대)는 소켓 홀더 EHB305 (별매)
- 소켓을 붙인 상태에서 수납이 가능합니다.
(길이 70mm, 외경 32mm 이상의 소켓 비트 소켓 등은 넣을 수 없습니다)
- 래칫 헤드 부에는 수리 키트 (BR3E-K)를 설정합니다.

No.	토크 측정 범위 (N·m)	최소 표시 단위 (N·m)	B	L	T1	T2	무게(g)	수량	판매정가
GEK060-R3	12~60	0.05	33	217	13.5	36	400		
GEK060-R3-L	1~60	0.05	33	217	13.5	36	400		

* 수리 키트를 사용하면 교정 및 조정하는 것이 좋습니다.
* 보수 부품을 설정합니다.

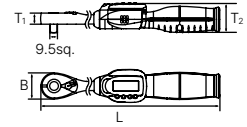

3/8" 9.5sq. 데지라체® PAT. 3/8"sq. DIGITAL RATCHET (RECHARGEABLE)



- GEK085-R3 전용 수지 케이스 (소) 포함. (케이스 사이즈 : W322 × D107 × H57)
- GEK085-R3-L은 전용 수지 케이스 (대) 포함. (케이스 사이즈 : W324 × D166 × H58)
- 전용 수지 케이스 (대)는 소켓 홀더 EHB305 (별매)
- 소켓을 붙인 상태에서 수납이 가능합니다.
(길이 70mm, 외경 32mm 이상의 소켓 비트 소켓 등은 넣을 수 없습니다)
- 래칫 헤드 부에는 수리 키트 (BR3E-K)를 설정합니다.

No.	토크 측정 범위 (N·m)	최소 표시 단위 (N·m)	B	L	T1	T2	무게(g)	수량	판매정가
GEK085-R3	17~85	0.1	33	217	13.5	36	440		
GEK085-R3-L	17~85	0.1	33	217	13.5	36	440		

* 수리 키트를 사용하면 교정 및 조정하는 것이 좋습니다.
* 보수 부품을 설정합니다.

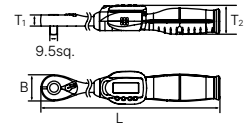

1/2" 12.7sq. 데지라체® PAT. 1/2"sq. DIGITAL RATCHET (RECHARGEABLE)



- GEK085-R4 전용 수지 케이스 (소) 포함. (케이스 사이즈 : W322 × D107 × H57)
- GEK085-R4-L은 전용 수지 케이스 (대) 포함. (케이스 사이즈 : W324 × D166 × H58)
- 전용 수지 케이스 (대)는 소켓 홀더 EHB405 (별매)
- 소켓을 붙인 상태에서 수납이 가능합니다.
(길이 70mm, 외경 32mm 이상의 소켓 비트 소켓 등은 넣을 수 없습니다)
- 래칫 헤드 부에는 수리 키트 (BR4E-K)를 설정합니다.

No.	토크 측정 범위 (N·m)	최소 표시 단위 (N·m)	B	L	T1	T2	무게(g)	수량	판매정가
GEK085-R4	17~85	0.1	39.5	274	18	36	590		
GEK085-R4-L	17~85	0.1	39.5	274	18	36	590		

* 수리 키트를 사용하면 교정 및 조정하는 것이 좋습니다.
* 보수 부품을 설정합니다.

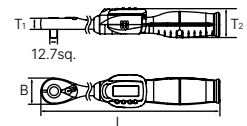

도구

유니카

마벨

케이티씨

모토유

게코

구디

챔피언

후지야

쿠로킨

빅터

와이즈

유키

덴카

하세가와

텔레스텝

티엔

킵투스

젠트라

칸사이

1/2" 12.7sq. 데지라체® PAT.
1/2"sq. DIGITAL RATCHET



GEK135-R4

- 전용 수지 케이스 포함. (케이스 사이즈 : W428 × D107 × H57)
- 라쳇 헤드 부에는 수리 키트 (BR4E-K)를 설정합니다.

No.	토크 측정 범위 (N·m)	최소 표시 단위 (N·m)	B	L	T1	T2	무게(g)	수량	판매정가
GEK135-R4	27~135	0.1	39.5	380	18	36	700		

* 수리 키트를 사용하면 교정 및 조정하는 것이 좋습니다.
* 보수 부품을 설정합니다.

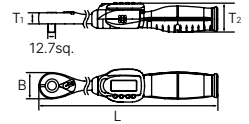

1/2" 12.7sq. 데지라체® PAT.
1/2"sq. DIGITAL RATCHET



GEK200-R4

- 전용 수지 케이스 포함. (케이스 사이즈 : W628 × D107 × H57)
- 라쳇 헤드 부에는 수리 키트 (BR4E-K)를 설정합니다.

No.	토크 측정 범위 (N·m)	최소 표시 단위 (N·m)	B	L	T1	T2	무게(g)	수량	판매정가
GEK200-R4	40~200	0.2	39.5	580	18	36	990		

* 수리 키트를 사용하면 교정 및 조정하는 것이 좋습니다.
* 보수 부품을 설정합니다.

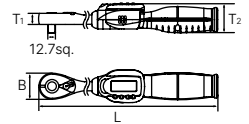

데지라체® 몽키타입

DIGITAL RATCHET
ADJUSTABLE WRENCH TYPE



GEK085-W36

GEK135-W36

GEK200-W36



GEK085-W36

GEK135-W36

GEK200-W36



몽키 렌치 헤드
입 열고 치수가 변화해도 유효 길이가 변하지 않는 전용 헤드 채움으로 정확한 측정이 가능합니다.

일반 몽키 렌치



데지라체 몽키타입



유효장

볼트의 크기가 바뀌어도 유효 길이 (볼트의 중심에서 역점까지의 거리)는 변경되지 않습니다.
* 유효 길이가 바뀌면 측정 값에 오차가 있을 수 있습니다.

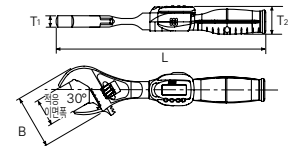

소켓 렌치 등을 사용할 수 없는 배관 등의 작업에 적합합니다.

- 전용 수지 케이스 포함.
(GEK085-W36 케이스 크기 : W322 × D107 × H57)
(GEK135-W36 케이스 크기 : W428 × D107 × H57)
(GEK200-W36 케이스 크기 : W628 × D107 × H57)

No.	토크 측정 범위 (N·m)	최소 표시 단위 (N·m)	적용이면폭 (N·m)	B	L	T1	T2	무게(g)	수량	판매정가
GEK085-W36	17~85	0.1	10~36	69	275.2	14.5	36	560		
GEK135-W36	27~135	0.1	10~36	69	381.2	14.5	36	680		
GEK200-W36	40~200	0.2	10~36	69	581.2	14.5	36	990		

** 측정 방향은 아래턱 방향으로만 체결 대상은 육각형 모양 정도만 보증합니다.

- 도구
- 유니카
- 마벨
- 케이티씨
- 모토유기
- 계코
- 구디
- 챔피언
- 후지야
- 쿠로킨
- 빅터
- 와이즈
- 유키
- 덴카
- 해세가와
- 텔레스텝
- 티엔
- 킵투스
- 전트라
- 킵사이

데지라체® 헤드교체식 PAT.
DIGITAL RATCHET
INTERCHANGEABLE HEAD TYPE



수리 대상품

GEK040-X13

GEK085-X13



GEK040-X13



라쳇 헤드와 결합 예

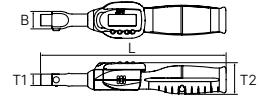

- 진화형 디지털 토크 렌치 "데지라체"의 헤드 교환 타입입니다.
- 사용 범위를 한층 넓혀 헤드 교환식으로 다양한 교환 헤드와 함께 사용합니다.
- 전용 수지 케이스 포함. (케이스 사이즈 : W324 × D166 × H58)
- 전용 수지 케이스는 별매 소켓 홀더 EHB205, EHB305, EHB405 소켓을 붙인 상태에서 보관할 수 있습니다. (길이 70mm, 외경 32mm 이상의 소켓 비트 소켓 등은 넣을 수 없습니다.)

No.	토크 측정 범위 (N·m)	최소 표시 단위 (N·m)	B	L	T1	T2	무게(g)	수량	판매정가
GEK040-X13	8~40	0.05	20	213	13	36	340		
GEK085-X13	17~85	0.1	20	213	13	36	340		

라쳇 헤드
RATCHET HEAD



리페어



보급 부품



GX13-R2



GX13-C3



GX13-R3



GX13-C4



결합한 상태

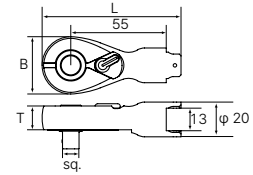

- 데지라체 헤드 교환식용 교환 헤드입니다.
- 수리 키트 (GX13-R2는 BR2E-K, GX13-C3는 BRC3-K, GX13-R3는 BR3E-K, GX13-C4는 BRC4-K)를 설정.
- 표준 업전 모양 라쳇 헤드를 채용.
- 데지라체에 부착은 앞뒤 2 방향에서 가능하다. 연합기구, 일체식 크로우 36개 기어의 쾌적한 환경입니다.

No.	sq.	허용 토크 (N·m)	B	L	T	무게(g)	수량	판매정가
GX13-R2	6.3	30	23	74.5	10	100		
GX13-C3	9.5	30	23	74.5	10	100		
GX13-R3	9.5	85	33	80	13.7	160		
GX13-C4	12.7	85	33	80	13.7	160		

* 보수 부품을 설정합니다.

데지라체® 헤드교체식 9.5sq. 라쳇 헤드 세트 PAT.

3/8"sq. DIGITAL RATCHET
INTERCHANGEABLE HEAD TYPE RATCHET HEAD TYPE



수리 대상품



헤드를 뒤집어 사용 가능.



TGEK040X132

- 데지라체 헤드 교환식과 라쳇 헤드 세트입니다
- 전용 수지 케이스 포함. (케이스 사이즈 : W324 × D166 × H58)
- 전용 수지 케이스는 소켓 홀더 EHB305 (별매)
- 소켓을 붙인 상태에서 보관할 수 있습니다. (길이 70mm, 외경 32mm 이상의 소켓 비트 소켓은 넣을 수 없습니다.)

No.	토크 측정 범위 (N·m)	무게(g)	수량	판매정가
TGEK040X132	8~40	500		

세트 구성	
데지라체 헤드 교환식	GEK040-X13
라쳇 헤드	GX13-R3

No.	토크 측정 범위 (N·m)	무게(g)	수량	판매정가
TGEK085X132	17~85	500		

세트 구성	
데지라체 헤드 교환식	GEK085-X13
라쳇 헤드	GX13-R3

라쳇 메가네 헤드 세트

RATCHET BOX END WRENCH HEAD SET



결합된 상태



헤드는 평면에 대한 기존의 데지라체에서 작업이 어려웠던 좁은 곳에도 대응 가능.

- 라쳇 메가네용 9.5sq. 드라이브 각 어댑터 BZ14-BA3
- 데지라체® 헤드 교환식용 교환 헤드입니다.
- 헤드 측면의 레버 조작에 의해 회전 방향의 전환이 있기 때문에 조임 이완에도 사용 가능.
- 기어 72로 조임 각도 5°하여 섬세한 조임 조작이 가능.

No.	무게(g)	수량	판매정가
TGX13MR147	201		
라쳇 메가네 헤드	GX13-MR14		
라쳇 메가네 헤드용 소켓	BZ14-08W, 10W, 12W, 13W, 14W		

라쳇 메가네 헤드

RATCHET BOX END WRENCH HEAD

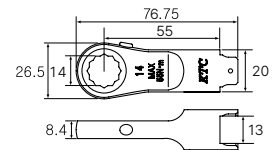

결합된 상태

- 데지라체® 헤드 교환식용 교환 헤드입니다.

No.	허용토크 (N·m)	구경사이즈 (mm)	무게(g)	수량	판매정가
GX13-MR14	55	14	90		

데지라체® 헤드 육각렌치

HEX. HEAD

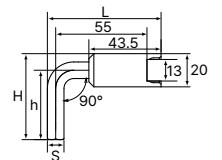

결합된 상태

- 데지라체® 헤드 교환식용 교환헤드입니다.

No.	허용 토크 (N·m)	S	L	H	h	무게(g)	수량	판매정가
GX13-H04	11	4	65.5	37	27	78		
GX13-H05	19	5	66	40.5	30.5	81		
GX13-H06	46	6	66.5	45	35	85		
GX13-H08	85	8	67.5	50	40	96	5	74,470
GX13-H10	85	10	68.5	55	45	110		

도구

유니카

마벨

케이티씨

모토유기

게코

구디

챔피언

후지야

쿠로킨

빅터

와이즈

유키

덴카

하세가와

텔레스텝

티엔

킵투스

전트라

킵사이

디지라체® 헤드 육각렌치 (숏)
HEX. HEAD (SHORT TYPE)



결합된 상태

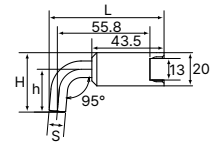

- 데지라체® 헤드 교환식용 교환헤드입니다.
- 목 아래의 굽힘 각도를 95°로 설정하여 손가락이 들어갈 수 있는 공간을 확보했습니다.

No.	허용 토크 (N·m)	S	L	H	h	무게(g)	수량	판매정가
GX13-H04S	11	4	66.3	24.5	14.5	77		
GX13-H05S	19	5	66.8	26.5	16.5	79		
GX13-H06S	46	6	67.3	29	19	81		
GX13-H08S	85	8	68.2	32	22	88	5	77,900
GX13-H10S	85	10	69.2	35	25	99		

브레이크 툴 스트레이트 타입
BRAKE TOOL (STRAIGHT TYPE)



결합된 상태

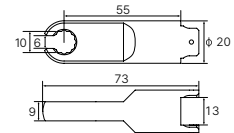

- 데지라체® 헤드 교환식용 교환 헤드입니다.
- 자동차 브레이크 파이프, ABS 액추에이터의 설치 시, 토크 관리 작업 분리에 적합합니다.

No.	허용토크 (N·m)	구경사이즈 (mm)	무게(g)	수량	판매정가
GX13-MZ10	25	10	80		

브레이크 툴 오프셋 타입 세트
BRAKE TOOL SET (OFFSET TYPE)



GX13-E100

GX13-EMZ10

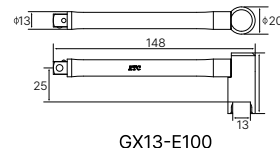

GX13-E100

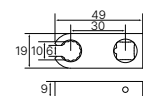

GX13-EMZ10

- 데지라체® 헤드 교환식용 교환 헤드입니다.
- 자동차 브레이크 파이프, ABS 액추에이터의 설치 시 토크 관리 작업 분리에 적합합니다.

No.	무게(g)	수량	판매정가
TGX13E1002	250		
브레이크 툴 확장 (에쿠스 텐슨) 도구	GX13-E100		
브레이크 툴 10mm 오프셋 타입	GX13-EMZ10		

* 확장 도구 렌치 접합은 전용 설계입니다. 다른 소켓 렌치 및 액세서리와 함께 사용할 수 없습니다.

브레이크 툴 확장 (에쿠스 텐슨) 도구

No.	허용토크 (N·m)	무게(g)	수량	판매정가
GX13-E100	25	80		

브레이크 툴 10mm 오프셋 타입

No.	허용토크 (N·m)	구경사이즈 (mm)	무게(g)	수량	판매정가
GX13-EMZ10	25	10	70		



결합된 상태

도구

유니카

마벨

케이티씨

모토유

게코

구디

챔피온

후지야

쿠로킨

빅터

와이즈

유키

덴카

하세가와

텔레스텝

티엔

킵투스

젠트라

칸사이

데지라체® 용 보호커버

PROTECTION COVER



장착 상태

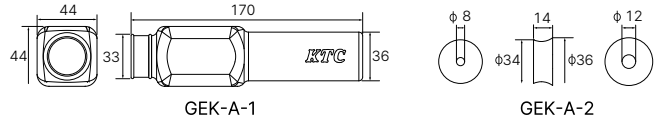

- 데지라체® (GEK / GEKR 시리즈)를 보호하는 커버입니다.
- 생활 방수 수준 (IPX4 상당)의 방수 기능으로 야외 작업에서 가파른 강우와 상하수도 방향의 시공 시, 물과 먼지로부터 유닛 부분을 보호합니다. (보호 커버 장착 부분만 완전 방수가 없습니다.)
- 장착 상태에서 유닛 부의 시인성을 잃지 않고, 버튼 조작도 가능합니다.
- 커버는 신축성이 뛰어난 실리콘을 채용하고 반복 착탈 가능합니다.

No.	무게(g)	수량	판매정가
GEK-A	30		

※ GWE 시리즈 (전 모델), GLK 시리즈 (드라이버 유형), GED 시리즈 (메모리쿠)는 적용되지 않습니다.
 ※ 보호 커버 장착부 이외에 물이 침입했을 때는 물기를 충분히 닦아주십시오.

적용 품번

데지라체 라쳇 타입	적용 품번
	GEK030-R2, GEK030-R2-L, GEK030-C3A, GEK030-C3, GEK030-C3-L, GEK060-R3, GEK060-R3-L, GEK085-R3, GEK085-R3-L, GEK085-R4, GEK085-R4-L, GEK135-R4, GEK200-R4, GEK030-R2A, GEK030-R2A-L, GEK030-R2, GEK030-R2-L, GEK030-C3A, GEK030-C3A-L, GEK030-C3, GEK030-C3-L, GEKR060-R3, GEKR060-R3-L, GEKR085-R3, GEKR085-R3-L, GEKR085-R4, GEKR085-R4-L, GEKR135-R4, GEKR200-R4

데지라체 뭉키 타입	적용 품번
	GEK085-W36, GEK135-W36, GEK200-W36, GEKR085-W36, GEKR135-W36, GEKR200-W36

데지라체 헤드 교체식	적용 품번
	GEK040-X13, GEK085-X13, GEKR040-X13, GEKR085-X13

공급 부품

품명	무게(g)	수량	판매정가
GEK-A-1	커버	20	
GEK-A-2	고무부품	10	



경고

· 보호 커버는 절연을 위한 것이 아닙니다.

주의

- 액체에 가라 앉혀 작업은 하지 않는다.
- 주변에 물기가 있는 상태에서 탈착하지 않는다.
- 탈착 시 파손을 방지하기 위해 손톱을 세워한다.
- 필로 이상으로 잡아 당기지 않는다.
- 얼룩이 묻은 상태에서 미끄러지기 때문에 주의하시기 바랍니다.



물에 젖은 채 사용 상태



물이 흐르는 곳에서도 안심하고 사용. 신축성이 뛰어난 실리콘을 채용. 반복 착탈 가능. 더러운 손으로도 걱정 없이 작업할 수 있다.



물이 흐르는 곳에서도 안심하고 사용.



신축성이 뛰어난 실리콘을 채용. 반복 착탈 가능.



더러운 손으로도 걱정 없이 작업할 수 있다.

데지라체® 드라이버 타입용 6.3sq. 라쳇 어댑터

1/4"sq. RATCHET ADAPTER



결합된 상태

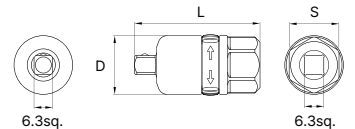

- 데지라체® 드라이버 타입용 옵션 부품입니다.
- 데지라체® 드라이버 타입에 장착하여 헛 조작이 가능하게 되어, 빠른 회전에 편리합니다.
- 전환 스위치의 조작으로 오른쪽 회전, 왼쪽 회전의 전환이 가능합니다.
- 삽입각 6.3sq.의 소켓이나 비트 소켓을 사용 가능합니다.

No.	D	L	S	무게(g)	수량	판매정가
GLK-RA2	20	43	17	60	5	30,500

디지라체® 드라이버 타입
DIGITAL RATCHET SCREWDRIVER TYPE

- 6.3sq. 1/4" 6.35
- 1/4" 6.35 리페어 보급 부품
- 수리 대상품

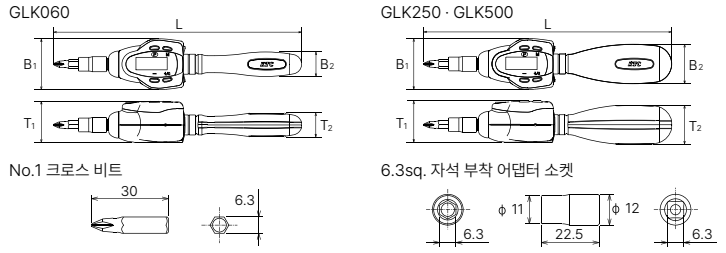

- 작은 토크에 대응한 디지라체® 드라이버 타입.
- 전기 설비 및 전기 기판 절삭 공구의 칩 교환 수지 알루미늄 부품의 장착 등 작은 토크 관리가 필요한 다양한 장면에 대응합니다.
- 비트는 자기 착탈식으로 제공된 No.1 크로스 비트를 벗으면 판 래치 바꿔 끼우기 드라이버용 비트 등의 축 대변 6.3mm의 비트를 사용할 수 있습니다. (양두 비트는 사용할 수 없습니다.)
- 어댑터 소켓을 벗으면 플러그 코너 6.3sq. 소켓 및 비트 소켓도 사용 가능합니다.
- No.1 크로스 비트, 6.3sq. 자석 부착 어댑터 소켓, 보관에 편리한 수지 케이스 포함. 수리 대상 제품-좌우 양방향 측정이 가능하다. 측정 정밀도는 ±3%로 ISO 기준 충족.

No.	토크 측정 범위 (N·m)	최소 표시 단위 (N·m)	B1	B2	L	T1	T2	무게(g)	수량	판매정가
CLK060	12~60cN·m (0.12~0.6N·m)	0.05cN·m (0.01N·m)	41	20	199.3	33	19	170		
CLK250	50~250cN·m (0.5~2.5N·m)	0.1cN·m (0.01N·m)	41	32	199.3	33	31	190		
CLK500	100~500cN·m (1.0~5.0N·m)	0.1cN·m (0.01N·m)	41	32	199.3	33	31	190		

* 측정 단위는 dN·m와 N·m 모두 설정 가능합니다. (100dN·m = 1N·m)

공급 부품

품명	수량	판매정가
GLK-B2 6.3sq. 자석 부착 어댑터 소켓		

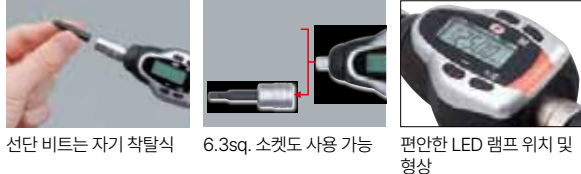

선단 비트는 자기 착탈식 6.3sq. 소켓도 사용 가능 편안한 LED 램프 위치 및 형상



진화형 디지털 토크 툴
デジラチェ
[メモルク]TM
-디지라체® [메모루쿠]TM



측정 기록을 PC에 전송!!
작업 입력을 관리하고
확실한 토크 관리를 실현합니다.

-디지라체® [메모루쿠]TM
「토크 관리는 하고 있어도, 기록을 남기지 않았다.」, 「수기한 후에 PC 입력을 하고 있다.」 이런 작업을 디지라체 [메모루쿠] 시리즈의 토크 관리 시스템을 도입하는 것으로서 크게 개선됩니다!
「작업의 효율화」와 「데이터의 신뢰성 향상」을 실현합니다.

- 도구
- 유니카
- 마벨
- 케이티씨
- 모토유
- 계코
- 구디
- 챔피온
- 후지야
- 쿠로인
- 빅터
- 와이즈
- 유키
- 덴카
- 하세가와
- 텔레스텝
- 티엔
- 킵투스
- 젠트라
- 칸사이

6.3sq. 퀵 스피너

1/4"sq. GRIP TYPE HANDLE

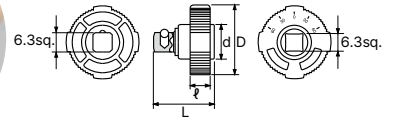

- 라쳇핸들이나 익스텐션바와 조합하여 사용하면 더욱 효과를 발휘합니다. 빠른 회전 전용 구동 공구입니다.(경부하시)
- 그림은 회전각을 알기 쉽도록 축감으로 90°마다 회전각을 알 수 있는 형상과 홈에 의한 표시, 또 표면에 30°마다의 각도 표시를 설치했습니다.
- 그림은 수지로 경량입니다.

No.	D	d	L	ℓ	무게(g)	수량	판매정가
BE2-Q	28	12	19	8	25	10	20,500



·모서리 드라이브는 뿌리까지 완전히 꽃아주십시오.

9.5sq. 퀵 스피너

3/8"sq. GRIP TYPE HANDLE

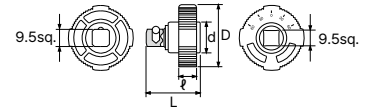

- 라쳇핸들이나 익스텐션바와 조합하여 사용하면 더욱 효과를 발휘합니다. 빠른 회전 전용 구동 공구입니다.(경부하시)
- 그림은 회전각을 알기 쉽도록 축감으로 90°마다 회전각을 알 수 있는 형상과 홈에 의한 표시, 또 표면에 30°마다의 각도 표시를 설치했습니다.
- 그림은 수지로 경량입니다.

No.	D	d	L	ℓ	무게(g)	수량	판매정가
BE3-Q	36	17	29.7	10	40	10	17,500



·모서리 드라이브는 뿌리까지 완전히 꽃아주십시오.
·2개 이상 접속하여 사용하지 않습니다.

12.7sq. 퀵 스피너

1/2"sq. GRIP TYPE HANDLE

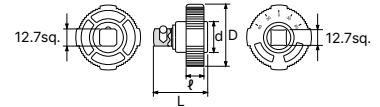
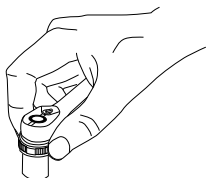

- 라쳇핸들이나 익스텐션바와 조합하여 사용하면 더욱 효과를 발휘합니다. 빠른 회전 전용 구동 공구입니다.(경부하시)
- 그림은 회전각을 알기 쉽도록 축감으로 90°마다 회전각을 알 수 있는 형상과 홈에 의한 표시, 또 표면에 30°마다의 각도 표시를 설치했습니다.
- 그림은 수지로 경량입니다.

No.	D	d	L	ℓ	무게(g)	수량	판매정가
BE4-Q	46	24	34.5	11	100	5	24,500



·모서리 드라이브는 뿌리까지 완전히 꽃아주십시오.

- 도구
- 유니카
- 마벨
- 케이티씨
- 모토유기
- 게코
- 구디
- 챔피언
- 후지야
- 쿠로킨
- 빅터
- 와이즈
- 유키
- 덴카
- 하세가와
- 텔레스텝
- 티엔
- 킵투스
- 전트라
- 킵사이

6.3sq. 퀵 어댑터
1/4"sq. QUICK ADAPTER

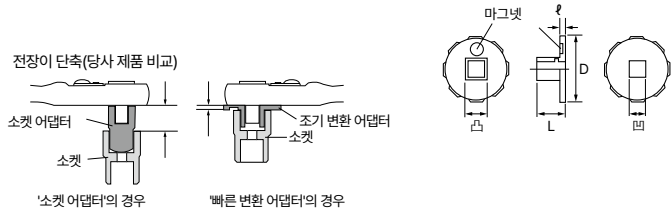

- 소켓 어댑터와 달리 단일 제품 빠른 회전이 가능합니다.
- 요철을 같은 위치에서 맞춰 소켓 어댑터 대비 전체 길이를 단축하여 사용할 수 있습니다.(위 그림 참고)
- 마그넷으로 소켓 유지 및 탈부착이 용이합니다.
- 그림 부분은 미끄러지지 않고 빨리 돌리기 쉬운 형상입니다.

No.	sq.		D	L	ℓ	무게(g)	수량	판매정가
	□	凸						
BAE23	6.3	9.5	28	13	2.5	20	10	13,500

CAUTION 모서리 드라이브는 뿌리까지 완전히 꽃아주십시오.

9.5sq. 퀵 어댑터
3/8"sq. QUICK ADAPTER

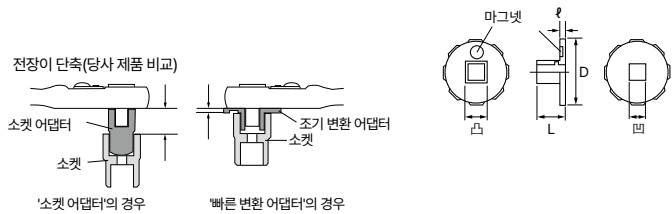

- 소켓 어댑터와 달리 단일 제품 빠른 회전이 가능합니다.
- 요철을 같은 위치에서 맞춰 소켓 어댑터 대비 전체 길이를 단축하여 사용할 수 있습니다.(위 그림 참고)
- 마그넷으로 소켓 유지 및 탈부착이 용이합니다.
- 그림 부분은 미끄러지지 않고 빨리 돌리기 쉬운 형상입니다.

No.	sq.		D	L	ℓ	무게(g)	수량	판매정가
	□	凸						
BAE34	9.5	12.7	37	17	3	30	5	16,000

CAUTION 모서리 드라이브는 뿌리까지 완전히 꽃아주십시오.

퀵 어댑터 세트
1/4"sq. & 3/8"sq. QUICK ADAPTER SET

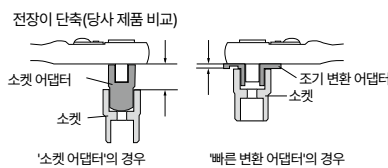

- 소켓 어댑터와 달리 단일 제품 빠른 회전이 가능합니다.
- 요철을 같은 위치에서 맞춰 소켓 어댑터 대비 전체 길이를 단축하여 사용할 수 있습니다.(위 그림 참고)
- 마그넷으로 소켓 유지 및 탈부착이 용이합니다.
- 그림 부분은 미끄러지지 않고 빨리 돌리기 쉬운 형상입니다.

No.	무게(g)	수량	판매정가
BAE234	50	1	20,500

세트 구성	
6.3sq. 퀵 어댑터	BAE23
9.5sq. 퀵 어댑터	BAE24

CAUTION 모서리 드라이브는 뿌리까지 완전히 꽃아주십시오.

도구
유니키
마벨
케이티씨
모토유
계코
구디
챔피온
후지야
쿠로킨
빅터
와이즈
유키
덴카
하세가와
텔레스텝
티엔
킵투스
젠트라
칸사이

6.3sq. 소켓 어댑터

1/4"sq. SOCKET ADAPTER

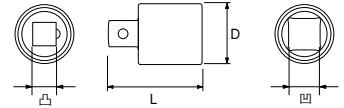

No.	sq.		D	L	무게(g)	수량	판매정가
	□	□					
BA23	6.3	9.5	13	22	15	10	15,500

CAUTION ·어댑터의 한계 토크는 작은 쪽의 삽입각이 기준이 됩니다. 지나치게 힘을 주는 것에 주의하십시오.
·모서리 드라이브는 뿌리까지 완전히 꽃아주십시오.

9.5sq 소켓 어댑터

3/8"sq. SOCKET ADAPTER



BA32

BA34

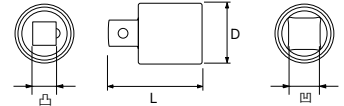

No.	sq.		D	L	무게(g)	수량	판매정가
	□	□					
BA32	9.5	6.3	17	25	20	5	13,500
BA34	9.5	12.7	17	29.5	38	5	13,500

CAUTION ·어댑터의 한계 토크는 작은 쪽의 삽입각이 기준이 됩니다. 지나치게 힘을 주는 것에 주의하십시오.
·모서리 드라이브는 뿌리까지 완전히 꽃아주십시오.

12.7sq 소켓 어댑터

1/2"sq. SOCKET ADAPTER

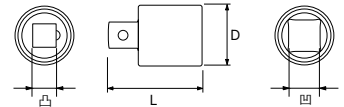

No.	sq.		D	L	무게(g)	수량	판매정가
	□	□					
BA43	12.7	9.5	22	35	45	5	21,000

CAUTION ·어댑터의 한계 토크는 작은 쪽의 삽입각이 기준이 됩니다. 지나치게 힘을 주는 것에 주의하십시오.
·모서리 드라이브는 뿌리까지 완전히 꽃아주십시오.

12.7sq. 소켓 어댑터

1/2"sq. SOCKET ADAPTER



BA43

BA46

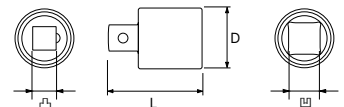

No.	sq.		D	L	무게(g)	수량	판매정가
	□	□					
BA43	12.7	9.5	22	35	45	5	
BA46	12.7	19.0	26	40	110	5	24,790

CAUTION ·어댑터의 한계 토크는 작은 쪽의 삽입각이 기준이 됩니다. 지나치게 힘을 주는 것에 주의하십시오.
·모서리 드라이브는 뿌리까지 완전히 꽃아주십시오.

12.7sq. 임팩트 렌치용 어댑터 (with 핀, 링) PAT.

1/2"sq. IMPACT ADAPTER WITH PIN & RING



BAP43

BAP46



부속 핀·링
PR-2026

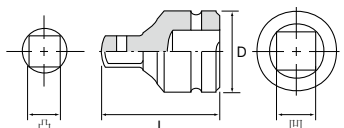

No.	sq.		D	L	무게(g)	수량	판매정가
	□	□					
BAP43	12.7	9.5	28.5	41.7	110	5	34,400
BAP46	12.7	19.0	28.5	50	160		

* 핀·링 포함.

CAUTION ·어댑터의 한계 토크는 작은 쪽의 삽입각이 기준이 됩니다. 지나치게 힘을 주는 것에 주의하십시오.
검은색 링에는 검은색 핀, 회색 링에는 은색 핀을 조합할 것.

6.3sq. 유니버설 조인트

1/4"sq. UNIVERSAL JOINT

6.3 sq.

POWERFIT

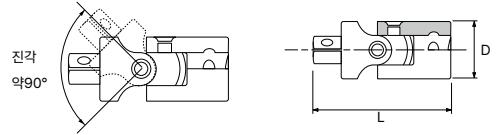

No.	D	L	무게(g)	수량	판매정가
BJ2	13	33	20	5	24,500



· 조인트부는 충격이나 고임에 약하기 때문에 힘을 너무 많이 주는 것에 주의하십시오.
· 모서리 드라이브는 뿌리까지 완전히 꽃아주십시오.

9.5sq 유니버설 조인트

3/8"sq. UNIVERSAL JOINT

9.5 sq.

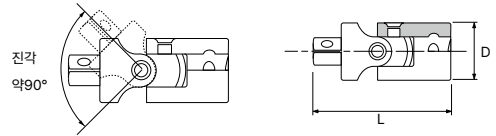

No.	D	L	무게(g)	수량	판매정가
BJ3	18	46	50	5	29,000



· 조인트부는 충격이나 고임에 약하기 때문에 힘을 너무 많이 주는 것에 주의하십시오.
· 모서리 드라이브는 뿌리까지 완전히 꽃아주십시오.

12.7sq. 유니버설 조인트

1/2" sq. UNIVERSAL JOINT

12.7 sq.

POWERFIT

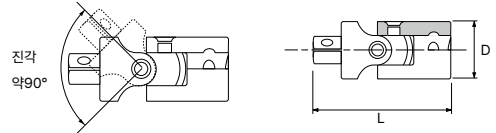

No.	D	L	무게(g)	수량	판매정가
BJ4	25	67	140	5	35,500



· 조인트부는 충격이나 고임에 약하기 때문에 힘을 너무 많이 주는 것에 주의하십시오.
· 모서리 드라이브는 뿌리까지 완전히 꽃아주십시오.

9.5sq. 플렉스 볼 조인트

3/8"sq. FLEXIBLE BALL JOINT

9.5 sq.

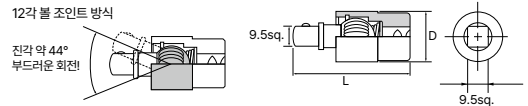

· 12각 볼 조인트 방식으로 전체 둘레 44°의 부드러운 회전을 실현했습니다.

No.	D	L	무게(g)	수량	판매정가
BJF20	22	50	86	5	58,630



· 조인트부는 충격이나 뒤틀림에 약하기 때문에 힘을 너무 많이 주는 것에 주의한다.
· 각 드라이브는 뿌리까지 완전히 꽃는다.

12.7sq. 플렉스 볼 조인트

1/2"sq. FLEXIBLE BALL JOINT

9.5 sq.

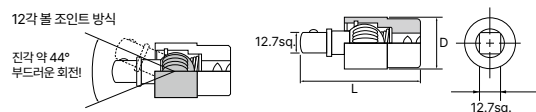

· 12각 볼 조인트 방식으로 전체 둘레 44°의 원활한 회전을 실현했습니다.

· 길이가 짧고 좁은 장소에서 효과를 발휘합니다.

No.	D	L	무게(g)	수량	판매정가
BJF30	29	65	170	5	84,000



· 조인트부는 충격이나 뒤틀림에 약하기 때문에 힘을 너무 많이 주는 것에 주의한다.
· 각 드라이브는 뿌리까지 완전히 꽃는다.

9.5sq. 라쳇 어댑터

3/8"sq. RATCHET ADAPTER

9.5 sq.

60

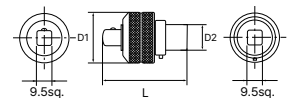

· 치아 수 60매의 기어를 채용, 이송 각도는 6°입니다.
· 스피너 핸들과 조합하면 라쳇 핸들로 사용할 수 있습니다.

No.	이송각도	D1	D2	L	무게(g)	수량	판매정가
BRA21	6°	31	17.7	51	140	5	97,980

※ 보수 부품을 설정하고 있습니다. 자세한 내용은 취급점에 문의해 주십시오.



· 파손이나 공전의 원인이 되므로 좌우의 전환 레버 조작은 확실히 실시한다.
· 각 드라이브는 뿌리까지 완전히 꽃는다.

6.3sq. 소켓 (6각)
1/4"sq. SOCKET

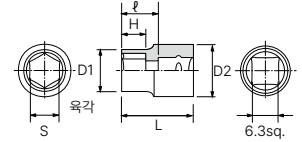

- 도구
- 유니카
- 마벨
- 케이티씨**
- 모토유기
- 계코
- 구디
- 챔피언
- 후지야
- 쿠로킨
- 빅터
- 와이즈
- 유기
- 덴카
- 하세가와
- 텔레스텝
- 티엔
- 킵투스
- 전트라
- 캄사이



No.	S	D1	D2	H	L	ℓ	무게(g)	수량	판매정가
B2-04	4	7	12	3	16	8	9	9	5,500
B2-045	4.5	7.5	12	3	16	8	9	9	5,500
B2-05	5	8.5	12	3	16	8	9	9	5,500
B2-055	5.5	9	12	5	18	10	10	10	5,500
B2-06	6	10	12	5	18	10	10	10	5,500
B2-07	7	11	12	5	18	10	10	10	5,500
B2-08	8	12	13	5.5	18.5	10.5	12	12	5,500
B2-09	9	13.5	13	5.5	18.5	10.5	13	13	5,500
B2-10	10	14.5	13.5	5.5	18.5	10.5	13	13	5,800
B2-11	11	16	14.5	6	19	11	16	16	5,800
B2-12	12	17	15	6.5	20.5	12.5	19	19	5,800
B2-13	13	18.5	16.5	6.5	20.5	12.5	22	22	6,600
B2-14	14	20	17.5	7	20.5	12.5	27	27	6,600

6.3sq. 소켓 (6각) - 인치
1/4"sq. SOCKET

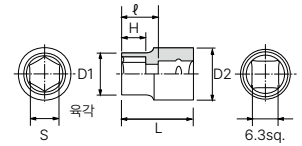

No.	S(in)	D1	D2	H	L	ℓ	무게(g)	수량	판매정가
B2-1/8	1/8	6.5	12	2.5	16	8	9		
B2-5/32	5/32	7	12	3	16	8	9		
B2-3/16	3/16	8.5	12	3	16	8	9		
B2-7/32	7/32	9	12	5	18	10	9		
B2-1/4	1/4	10	12	5	18	10	10	5	5,800
B2-9/32	9/32	11	12	5	18	10	10	5	5,800
B2-5/16	5/16	12	13	5.5	18.5	10.5	12	5	5,800
B2-11/32	11/32	13.5	13	5.5	18.5	10.5	13		
B2-3/8	3/8	14.5	13.5	5.5	18.5	10.5	13	5	5,800
B2-7/16	7/16	16	14.5	6	19	11	16	5	6,300
B2-1/2	1/2	18.5	16.5	6.5	20.5	12.5	24	5	6,300
B2-17/32	17/32	20	17.5	7	21.5	13.5	28		
B2-9/16	9/16	20	17.5	8	22.5	14.5	29	5	7,000

6.3sq. 딥 소켓 (6각)
1/4"sq. DEEP SOCKET

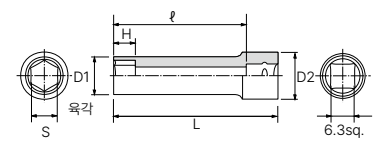

No.	S	D1	D2	H	L	ℓ	무게(g)	수량	판매정가
B2L-032	3.2	6.5	12	5	50	42	17		
B2L-04	4	7	12	5	50	42	19		
B2L-045	4.5	7.5	12	5	50	42	18		
B2L-05	5	8.5	12	5	50	42	20		
B2L-055	5.5	9	12	6	50	42	24		
B2L-06	6	10	12	6	50	42	28		
B2L-07	7	11	12	8	50	42	27		
B2L-08	8	12	13	9	50	42	33		
B2L-09	9	13.5	13	10	50	42	41		
B2L-10	10	14.5	13.5	11	50	42	36	5	13,000
B2L-11	11	19	14.5	12	50	42	46		
B2L-12	12	17	15	14	50	42	52		
B2L-13	13	18.5	16.5	14	50	42	59		
B2L-14	14	20	17.5	17	50	42	67		

6.3sq. 소켓 (12각)
1/4"sq. SOCKET

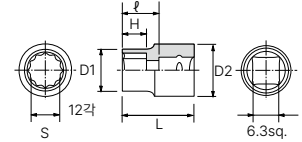

No.	S	D1	D2	H	L	ϕ	무게(g)	수량	판매정가
B2-055W	5.5	9	12	5	18	10	9		
B2-06W	6	10	12	5	18	10	10	5	5,800
B2-07W	7	11	12	5	18	10	10		
B2-08W	8	12	13	5.5	18.5	10.5	12	5	5,800
B2-09W	9	13.5	13	5.5	18.5	10.5	13	5	5,800
B2-10W	10	14.5	13.5	5.5	18.5	10.5	13	5	6,300
B2-11W	11	16	14.5	6	19	11	16	5	6,300
B2-12W	12	17	15	6.5	20.5	12.5	19	5	6,300
B2-13W	13	18.5	16.5	6.5	20.5	12.5	22		
B2-14W	14	20	17.5	7	21.5	13.5	27		

6.3sq. 소켓 (12각) - 인치
1/4"sq. SOCKET

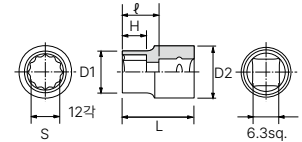

No.	S(in)	D1	D2	H	L	ϕ	무게(g)	수량	판매정가
B2-7/32W	7/32	9	12	5	18	10	9		
B2-1/4W	1/4	10	12	5	18	10	10	5	5,800
B2-9/32W	9/32	11	12	5	18	10	10	5	5,800
B2-5/16W	5/16	12	13	5.5	18.5	10.5	12	5	5,800
B2-11/32W	11/32	13.5	13	5.5	18.5	10.5	13		
B2-3/8W	3/8	14.5	13.5	5.5	18.5	10.5	13	5	5,800
B2-7/16W	7/16	16	14.5	6	19	11	16	5	6,300
B2-1/2W	1/2	18.5	16.5	6.5	20.5	12.5	24	5	6,300
B2-17/32W	17/32	20	17.5	7	21.5	13.5	28		
B2-9/16W	9/16	20	17.5	8	22.5	14.5	29	5	7,000

6.3sq. 딥 소켓 (12각)
1/4"sq. DEEP SOCKET

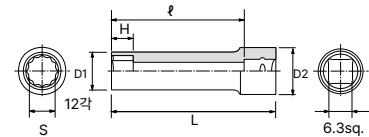
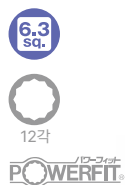

No.	S	D1	D2	H	L	ϕ	무게(g)	수량	판매정가
B2L-055W	5.5	9	12	6	50	42	24		
B2L-06W	6	10	12	6	50	42	28		
B2L-07W	7	11	12	8	50	42	27		
B2L-08W	8	12	13	9	50	42	33		
B2L-09W	9	13.5	13	10	50	42	41		
B2L-10W	10	14.5	13.5	11	50	42	36	5	11,990
B2L-11W	11	16	14.5	12	50	42	46		
B2L-12W	12	17	15	14	50	42	52		
B2L-13W	13	18.5	16.5	14	50	42	59		
B2L-14W	14	20	17.5	17	50	42	67		

도구

유니카

마벨

케이티씨

모토유

게코

구디

챔피언

후지야

쿠로킨

빅터

와이즈

유키

덴카

하세가와

텔레스텝

티엔

킥투스

젠트라

칸사이

6.3sq. 롱 - 소켓 세트 [10개 세트] (육각)

1/4"SQ. DEEP SOCKET SET [10PCS.]

6.3sq. 10 pcs.



· 비트 교환이 가능합니다.

No.	무게(g)	수량	판매정가
TB2L10E	450	1	164,000

세트 구성			
롱 소켓(육각)	B2L-05, 055, 06, 07, 08, 10, 11, 12, 13, 14		
소켓홀더 10개용	EHB210		

6.3sq. 육각 비트소켓

1/4"SQ. HEX. BIT SOCKET

6.3sq. 육사각

리페어 보급 부품

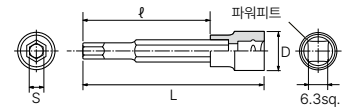

· 비트 교환이 가능합니다.

No.	S	D	L	ℓ	무게(g)	수량	판매정가
BT2-03	3	16	54.5	32	36	5	10,500
BT2-04	4	16	54.5	32	36	5	10,500
BT2-05	5	16	59.5	37	39	5	10,500
BT2-06	6	16	59.5	37	39		

6.3sq. T형 별비트소켓

1/4"SQ. T-TYPE TORX BIT SOCKET

6.3sq.

T형

리페어 보급 부품

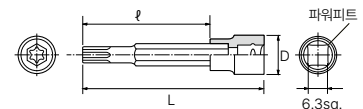

· 비트 교환이 가능합니다.

No.	호칭	D	L	ℓ	무게(g)	수량	판매정가
BT2-T6	T6	16	54.5	32	35		
BT2-T8	T8	16	54.5	32	35	5	17,000
BT2-T9	T9	16	54.5	32	35		
BT2-T10	T10	16	54.5	32	36	5	17,000
BT2-T15	T15	16	59.5	37	37	5	17,000
BT2-T20	T20	16	59.5	37	37	5	17,000
BT2-T25	T25	16	59.5	37	37		
BT2-T27	T27	16	59.5	37	38	5	17,000
BT2-T30	T30	16	59.5	37	38	5	17,000

6.3sq. 육각비트 소켓 - 인치

1/4"sq. HEX. BIT SOCKET

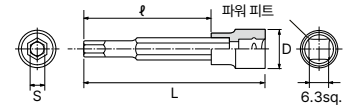

No.	S (in)	D	L	φ	무게(g)	수량	판매정가
BT2-1/8	1/8	16	54.5	32	36	5	11,550
BT2-9/64	9/64	16	54.5	32	36		
BT2-5/32	5/32	16	54.5	32	36	5	11,550
BT2-3/16	3/16	16	54.5	32	36	5	11,550
BT2-7/32	7/32	16	59.5	37	39		
BT2-1/4	1/4	16	59.5	37	39		

6.3sq. 육각비트 소켓 세트 [5pcs.]

1/4"sq. HEX. BIT SOCKET SET [5pcs.]



· 비트 교환이 가능합니다.

No.	무게(g)	수량	판매정가
TBT205H	245	1	65,970

세트 구성

육각 비트 소켓	BT2-03,04,05,06
크로스 비트 소켓	BT2-2P
소켓 홀더 5개용	EHB205

6.3sq. 육각비트 소켓 세트 - 롱 [4pcs.]

1/4"sq. HEX. BIT SOCKET SET (LONG) [4pcs.]



· 비트 교환이 가능합니다.

No.	무게(g)	수량	판매정가
TBT2L04H	275	1	66,330

세트 구성

롱 6각 비트 소켓	BT2-03L,04L,05L,06L
소켓 홀더 5개용	EHB205

6.3sq.육각비트 소켓 세트 - 롱 [6pcs.] - 인치

1/4"sq. HEX. BIT SOCKET SET (LONG) [6pcs.]

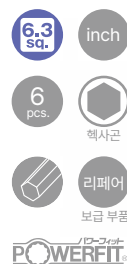

· 비트 교환이 가능합니다.

No.	무게(g)	수량	판매정가
TBT2L06BH	390	1	110,000

세트 구성

롱 6각 비트 소켓	BT2-1/8L, 9/64L, 5/32L, 3/16L, 7/32L, 1/4L
소켓 홀더 10코용	EHB210

도구

유니카

마벨

케이티씨

모토유

계코

구디

챔피온

후지야

쿠로킨

빅터

와이즈

유키

덴카

하세가와

텔레스텝

티엔

킵투스

젠트라

칸사이

1/4"(6.3sq) 스피너 핸들 / 익스텐션 바

6.3sq. 스피너 핸들

1/4"sq. BREAKER BAR

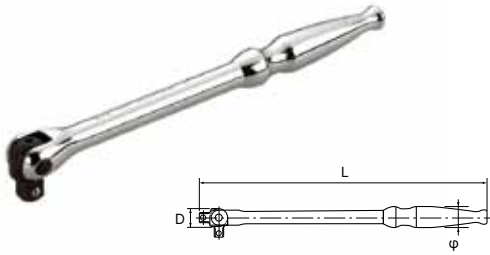

No.	D	그립직경(φ)	L	무게(g)	수량	판매정가
BS2E	12	12	150	90	5	27,500

CAUTION

- 구동부에서 손을 끼울 수 있기 때문에 그림의 중앙을 가집니다.
- 전장이 길고 과대한 하중을 가하기 쉬우므로 오버토크에 주의하십시오.

6.3sq. 롱 스피너 핸들

1/4"sq. BREAKER BAR (LONG)



No.	D	그립직경(φ)	L	무게(g)	수량	판매정가
BS2L	12	12	200	110	5	32,500

CAUTION

- 구동부에서 손을 끼울 수 있기 때문에 그림의 중앙을 가집니다.
- 전장이 길고 과대한 하중을 가하기 쉬우므로 오버토크에 주의하십시오.

6.3sq. 슬라이드 헤드 핸들

1/4"sq. SLIDE HEAD HANDLE

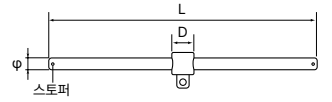

· 작업 장소에 따라 빠른 회전 로부터 조완 작업 까지 라쳇핸들보다 빠른 작업이 가능한 기능을 추구하였습니다.

· 핸들에 홈을 설치했기 때문에 헤드가 회전하는 일은 없습니다.

No.	D	그립직경(φ)	L	무게(g)	수량	판매정가
BHM2	13	7	120	70	5	19,500

CAUTION

- 모서리 드라이브는 뿌리까지 완전히 꽃아주십시오.

6.3sq. 익스텐션 바

1/4"sq. EXTENSION BAR

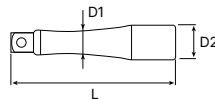
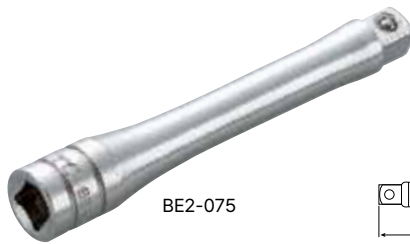

No.	D1	D2	L	무게(g)	수량	판매정가
BE2-030	9	12	30	17	5	5,500
BE2-050	9	12	50	27	5	5,500
BE2-075	8	12	75	38	5	6,600
BE2-100	8	12	100	48	5	11,000
BE2-150	8	12	150	70	5	12,500
BE2-200	8	12	200	90	5	14,000
BE2-270	8	12	270	118	5	16,500
BE2-600	9	12	600	300	5	38,000

CAUTION

- 2개 이상 접속하여 사용하지 않습니다.
- 모서리 드라이브는 뿌리까지 완전히 꽃아주십시오.

6.3sq. 익스텐션 바 플렉시블

1/4"sq. EXTENSION BAR



진각 약 13°

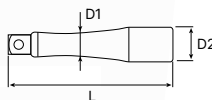
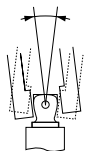

No.	D1	D2	L	무게(g)	수량	판매정가
BE2-030JW	9	12	30	17		
BE2-050JW	9	12	50	27		
BE2-075JW	8	12	75	38		
BE2-100JW	8	12	100	48		
BE2-150JW	8	12	150	70	5	19,290
BE2-200JW	8	12	200	90		
BE2-270JW	8	12	270	118		

CAUTION

- 2개 이상 접속하여 사용하지 않습니다.
- 모서리 드라이브는 뿌리까지 완전히 꽃아주십시오.

6.3sq. 라쳇 핸들
1/4"sq. RATCHET HANDLE

- 6.3sq. 리페어 보급 부품
- 36 수리대상품
- CUSH

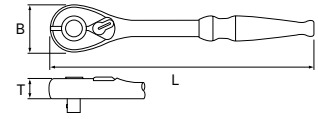

No.	타입	이송각도	B	T	L	무게(g)	수량	판매정가
BR2E	타원형	10°	22	10	125	100	5	46,000



· 파손이나 공전의 원인이 되므로 좌우 전환 레버 조작용은 확실하게 실시합니다.
· 모서리 드라이브는 뿌리까지 완전히 꽃아주십시오.

6.3sq. 롱 라쳇 핸들
1/4"sq. RATCHET HANDLE (LONG)

- 6.3sq. 리페어 보급 부품
- 36 수리대상품
- CUSH

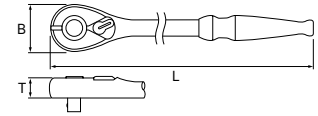

No.	타입	이송각도	B	T	L	무게(g)	수량	판매정가
BR2L	타원형	10°	22	10	190	125	5	54,000



· 파손이나 공전의 원인이 되므로 좌우 전환 레버 조작용은 확실하게 실시합니다.
· 전장이 길고 과대한 하중을 가하기 쉬우므로 오버토크에 주의하십시오.
· 모서리 드라이브는 뿌리까지 완전히 꽃아주십시오.

6.3sq. 플렉스 라쳇 핸들
1/4"sq. RATCHET HANDLE (FLEX)

- 6.3sq. 36 수리대상품
- CUSH
- 리페어 보급 부품
- 수리대상품

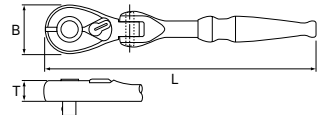

No.	타입	이송각도	B	T	L	무게(g)	수량	판매정가
BR2F	타원형	10°	22	10	125	140	5	60,000



· 플렉스부는 너무 힘을 주면 작업이 불안정해집니다.
· 파손이나 공전의 원인이 되므로 좌우 전환 레버 조작용은 확실하게 실시합니다.
· 모서리 드라이브는 뿌리까지 완전히 꽃아주십시오.

6.3sq. 플렉스 롱 라쳇 핸들
1/4"sq. RATCHET HANDLE (FLEX HEAD LONG)

- 6.3sq. 36 수리대상품
- CUSH
- 리페어 보급 부품
- 수리대상품

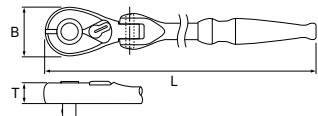

No.	타입	이송각도	B	T	L	무게(g)	수량	판매정가
BR2FL	타원형	10°	22	10	190	170	5	73,000



· 플렉스부는 너무 힘을 주면 작업이 불안정해집니다.
· 파손이나 공전의 원인이 되므로 좌우 전환 레버 조작용은 확실하게 실시합니다.
· 전장이 길고 과대한 하중을 가하기 쉬우므로 오버토크에 주의하십시오.
· 모서리 드라이브는 뿌리까지 완전히 꽃아주십시오.

도구

유니카

마벨

케이티씨

모토유

게코

구디

챔피언

후지야

쿠로키

빅터

와이즈

유키

덴카

히세기

텔레스텝

티엔

킵투스

젠트라

칸사이

9.5sq. 소켓 (6각)

3/8"sq. SOCKET

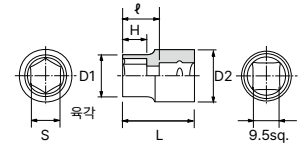

- 도구
- 유니카
- 마벨



케이티씨

- 모토유기
- 계코
- 구디
- 챔피언
- 후지야
- 쿠로킨



No.	S	D1	D2	H	L	ϕ	무게(g)	수량	판매정가
B3-06	6	10	17	5	22	10.5	20	5	5,500
B3-07	7	11	17	5	22	10.5	20	5	5,500
B3-08	8	12	17	5.5	22	10.5	20	5	5,500
B3-09	9	13.5	17	5.5	22	10.5	21	5	5,800
B3-10	10	14.5	17	5.5	22	10.5	20	5	5,800
B3-11	11	16	17	6	23	11.5	23	5	5,800
B3-12	12	17	18	7.5	24	12.5	26	5	6,600
B3-13	13	18.5	18	7.5	24	12.5	28	5	7,700
B3-14	14	20	19	8.5	25	13.5	34	5	7,700
B3-15	15	21	20	8.5	26	14.5	35	5	7,700
B3-16	16	22	21	9	26	14.5	41	5	8,600
B3-17	17	24	22	10	27	15.5	51	5	8,600
B3-18	18	25	23	10	27	15.5	58	5	9,000
B3-19	19	26	24	10.5	27	15.5	62	5	9,000
B3-20	20	27.5	25	11	28	16.5	71	5	9,500
B3-21	21	28.5	26	11.5	28	16.5	81	5	9,500
B3-22	22	30	27	11.5	28	16.5	86	5	11,000
B3-23	23	31	27.5	12	29	17.5	94	5	11,600
B3-24	24	32.5	28.5	12	29	17.5	115	5	12,000

9.5sq 소켓 (6각) - 인치

3/8"sq. SOCKET

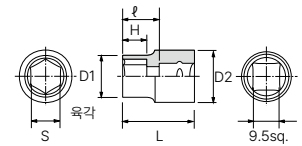

- 유키
- 덴카
- 하세가와



- 텔레스텝
- 티엔
- 킵투스
- 젠트라
- 킵사이



No.	S(in)	D1	D2	H	L	ϕ	무게(g)	수량	판매정가
B3-1/4	1/4	10	17	5	22	10.5	20	5	5,800
B3-9/32	9/32	11	17	5	22	10.5	20	5	5,800
B3-5/16	5/16	12	17	5.5	22	10.5	20	5	5,800
B3-11/32	11/32	13.5	17	5.5	22	10.5	21		
B3-3/8	3/8	14	17	5.5	22	10.5	21	5	5,800
B3-7/16	7/16	16	17	6	23	11.5	23	5	5,800
B3-1/2	1/2	18.5	18	7.5	24	12.5	28	5	8,000
B3-17/32	17/32	20	19	7.5	24	12.5	35		
B3-9/16	9/16	20	19	8.5	25	13.5	34	5	8,000
B3-19/32	19/32	21	20	8.5	26	14.5	35		
B3-5/8	5/8	22	21	9	26	14.5	42	5	8,300
B3-21/32	21/32	24	22	10	27	15.5	51		
B3-11/16	11/16	24	22	10	27	15.5	51	5	8,600
B3-3/4	3/4	26	24	10.5	27	15.5	62	5	8,600
B3-25/32	25/32	27.5	25	11	28	16.5	73		
B3-13/16	13/16	28.5	26	11.5	28	16.5	80	5	9,200
B3-7/8	7/8	30	27	11.5	28	16.5	84	5	10,500

9.5sq. 세미 롱 소켓 (6각)
3/8"sq. SEMI DEEP SOCKET

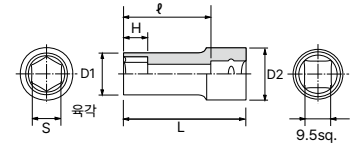

No.	S	D1	D2	H	L	φ	무게(g)	수량	판매정가
B3M-055	5.5	9	17	6	40	28.5	29	5	7,800
B3M-06	6	10	17	6	40	28.5	31	5	7,800
B3M-07	7	11	17	8	40	28.5	30	5	7,800
B3M-08	8	12	17	9	40	28.5	33	5	8,000
B3M-09	9	13.5	17	10	40	28.5	37	5	8,300
B3M-10	10	14.5	17	11	40	28.5	34	5	8,300
B3M-11	11	16	17	12	40	28.5	39	5	9,540
B3M-12	12	17	18	14	40	28.5	45	5	10,380
B3M-13	13	18.5	18	14	50	38.5	61	5	10,820
B3M-14	14	20	19	17	50	38.5	71		
B3M-15	15	21	20	17	50	38.5	74	5	11,550
B3M-16	16	22	21	17	50	38.5	79	5	11,550
B3M-17	17	24	22	17	50	38.5	95	5	11,550
B3M-18	18	25	23	21	50	38.5	105	5	13,280
B3M-19	19	26	24	21	50	38.5	111	5	13,680
B3M-20	20	27.5	25	21	50	38.5	124	5	14,080
B3M-21	21	28.5	26.5	21	50	38.5	141	5	14,490
B3M-22	22	30	27.5	21	50	38.5	151	5	14,930
B3M-23	23	31	28.5	21	50	38.5	155	5	14,930
B3M-24	24	32.5	30	21	50	38.5	176	5	15,330

9.5sq. 롱 소켓 (6각)
3/8"sq. DEEP SOCKET

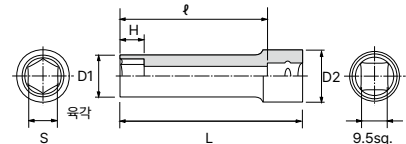

No.	S	D1	D2	H	L	φ	무게(g)	수량	판매정가
B3L-06	6	10	17	6	60	48.5	44	5	12,000
B3L-07	7	11	17	8	60	48.5	44	5	12,000
B3L-08	8	12	17	9	60	48.5	49	5	12,000
B3L-09	9	13.5	17	10	60	48.5	57	5	12,000
B3L-10	10	14.5	17	11	65	53.5	56	5	12,500
B3L-11	11	16	17	12	65	53.5	67	5	13,500
B3L-12	12	17	18	14	65	53.5	78	5	14,500
B3L-13	13	18.5	18	14	70	58.5	87	5	14,500
B3L-14	14	20	19	17	70	58.5	92	5	15,500
B3L-15	15	21	20	17	70	58.5	95	5	15,500
B3L-16	16	22	21	17	70	58.5	102	5	15,500
B3L-17	17	24	22	17	70	58.5	130	5	17,000
B3L-18	18	25	23	21	70	58.5	147	5	17,500
B3L-19	19	26	24	21	70	58.5	150	5	18,500
B3L-20	20	27.5	25	23	70	58.5	165	5	21,000
B3L-21	21	28.5	26.5	23	70	58.5	188	5	21,500
B3L-22	22	30	27.5	23	70	58.5	203	5	22,500
B3L-23	23	31	28.5	27	70	58.5	200	5	24,000
B3L-24	24	32.5	30	27	70	58.5	229	5	25,500

도구

유니카

마벨

케이티씨

모토유

계코

구디

챔피언

후지야

쿠로킨

빅터

와이즈

유키

덴카

히세기외

텔레스텝

티엔

킵투스

젠트라

칸사이

9.5sq. 롱 소켓 (6각) - 인치

3/8"SQ. DEEP SOCKET

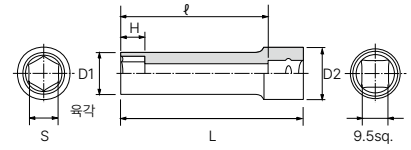

No.	S(in)	D1	D2	H	L	ϕ	무게(g)	수량	판매정가
B3L-1/4	1/4	10	17	6	60	48.5	42		
B3L-9/32	9/32	11	17	8	60	48.5	44		
B3L-5/16	5/16	12	17	9	60	48.5	45		
B3L-11/32	11/32	13.5	17	10	60	48.5	50		
B3L-3/8	3/8	14	17	11	65	53.5	55	5	12,800
B3L-7/16	7/16	16	17	12	65	53.5	61	5	13,500
B3L-1/2	1/2	18.5	18	14	70	58.5	80	5	14,000
B3L-17/32	17/32	20	19	14	70	58.5	92		
B3L-9/16	9/16	20	19	17	70	58.5	92	5	16,500
B3L-19/32	19/32	21	20	17	70	58.5	95		
B3L-5/8	5/8	22	21	17	70	58.5	102	5	16,500
B3L-21/32	21/32	24	22	17	70	58.5	123		
B3L-11/16	11/16	24	22	17	70	58.5	123	5	17,800
B3L-3/4	3/4	26	24	21	70	58.5	142	5	18,600
B3L-25/32	25/32	27.5	25	23	70	58.5	165		
B3L-13/16	13/16	28.5	26.5	23	70	58.5	180	5	22,000
B3L-7/8	7/8	30	27.5	23	70	58.5	186	5	23,200

9.5sq. 소켓 세트 - 숏 (6각) [10개 세트]

3/8"sq. SOCKET SET [10pcs.]



No.	무게(g)	수량	판매정가
TB310	500	5	101,100
세트 구성			
소켓 (6각)	B3-07, 08, 10, 11, 12, 13, 14, 17, 19, 22		
소켓홀더 10개용	EHB310		

9.5sq. 소켓 세트 - 롱 (6각) [10개 세트]

3/8"sq. DEEP SOCKET SET [10pcs.]



No.	무게(kg)	수량	판매정가
TB3L10	1.2	5	164,710
세트 구성			
딥 소켓 (6각)	B3L- 07, 08, 10, 12, 13, 14, 15, 17, 19, 22		
소켓홀더 10개용	EHB310		

도구

유니카

마벨

케이티씨

모토유기

계코

구디

챔피언

후지야

쿠로킨

빅터

와이즈

유키

덴카

하세가와

텔레스텝

티엔

킵투스

전트라

킵사이

9.5sq. 스파크 플러그 렌치

3/8"sq. SPARK PLUG WRENCH

9.5sq.



육각



POWERFIT



B3A-16P

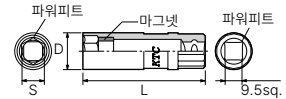

- 딥 소켓과 쉽게 구분할 수 있는 새로운 형상을 채택했습니다.
- 스파크플러그가 낙하되지 않는 마그넷이 포함되어 있습니다.

No.	S(6각)	D	L	무게(g)	수량	판매정가
B3A-13P	13	18	56	70	5	28,160
B3A-16P	16	21.5	62	100		
B3A-18P	18	23.5	62	130	5	31,870
B3A-20.8P	20.8	26.5	62	170	5	33,920

*플러그 렌치의 적용에 대해서는 차량 검사증을 참조해, 연식·형식을 확인한 후, 자동차 메이커에 문의해 주세요.



· 외주부에 렌치를 걸어 돌리지 않는다.

도구

유니카

마벨

케이티씨

모토유

계코

구디

챔피온

후지야

쿠로킨

빅터

와이즈

유키

덴카

하세가와

텔레스텝

티엔

킵투스

젠트라

칸사이

9.5sq. 플러그 렌치

3/8"sq. SPARK PLUG WRENCH

9.5sq.



육각



POWERFIT

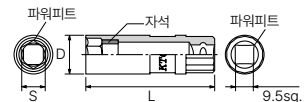

- 육각 이면 폭 14mm의 스파크 플러그.
- 도요타 : 코롤라 약시오 필더, 오리스
- 닛산 : 윈로드, 티다, 티다라티오, 블루버드 실피, 라페스타, 세레나
- 스즈키 : 랜디
- 딥 소켓과 쉽게 구분할 수 있는 새로운 형상을 채택했습니다.
- 외경 ϕ 18.5mm의 얇은 형상입니다.
- 스파크 플러그가 낙하되지 않는 마그넷이 포함되어 있습니다.

No.	S (6각)	D2	L	무게(g)	수량	판매정가
B3A-14SP	14	18.5	62	60	5	35,090

*플러그 렌치의 적용에 대해서는 차량 검사증을 참조해, 연식·형식을 확인한 후, 자동차 메이커에 문의해 주세요.



· 외주부에 렌치를 걸어 돌리지 않는다.

9.5sq. 플러그 렌치 (얇은 타입)

3/8"sq. SPARK PLUG WRENCH

9.5sq.



육각



POWERFIT

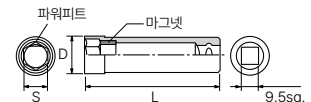

- 미쓰비시 자동차제 경차용 4 밸브 엔진에 사용할 수 있는 전용 얇은 바디 설계입니다.
- 스파크 플러그가 낙하되지 않는 마그넷이 포함되어 있습니다.

No.	S (6각)	D2	L	무게(g)	수량	판매정가
B3A-16SP	16	20	62	65	5	32,420

*플러그 렌치의 적용에 대해서는 차량 검사증을 참조해, 연식·형식을 확인한 후, 자동차 메이커에 문의해 주세요.



· 외주부에 렌치를 걸어 돌리지 않는다.

9.5sq. 소켓 (12각)

3/8"sq. SOCKET

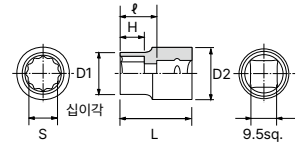

도구

유니카

마벨

케이티씨

모토유기

계코

구디

챔피언

후지야

쿠로킨

빅터

와이즈

유키

덴카

하세가와

텔레스텝

티엔

킵투스

전트라

킵사이



No.	S	D1	D2	H	L	ϕ	무게(g)	수량	판매정가
B3-06W	6	10	17	5	22	10.5	20	5	5,500
B3-07W	7	11	17	5	22	10.5	20	5	5,500
B3-08W	8	12	17	5.5	22	10.5	20	5	5,500
B3-09W	9	13.5	17	5.5	22	10.5	21	5	6,600
B3-10W	10	14.5	17	5.5	22	10.5	20	5	6,600
B3-11W	11	16	17	6	23	11.5	23	5	6,600
B3-12W	12	17	18	7.5	24	12.5	26	5	7,000
B3-13W	13	18.5	18	7.5	24	12.5	28	5	7,700
B3-14W	14	20	19	8.5	25	13.5	34	5	7,700
B3-15W	15	21	20	8.5	26	14.5	35	5	7,700
B3-16W	16	22	21	9	26	14.5	41	5	8,600
B3-17W	17	24	22	10	27	15.5	51	5	8,600
B3-18W	18	25	23	10	27	15.5	58	5	9,000
B3-19W	19	26	24	10.5	27	15.5	62	5	9,000
B3-20W	20	27.5	25	11	28	16.5	71	5	9,500
B3-21W	21	28.5	26	11.5	28	16.5	81	5	9,500
B3-22W	22	30	27	11.5	28	16.5	86	5	11,000
B3-23W	23	31	27.5	12	29	17.5	94	5	11,600
B3-24W	24	32.5	28.5	12	29	17.5	115	5	12,000

9.5sq. 소켓 (12각) - 인치

3/8"sq. SOCKET

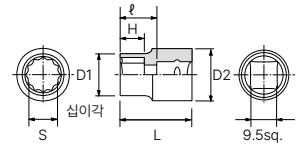

No.	S(in)	D1	D2	H	L	ϕ	무게(g)	수량	판매정가
B3-1/4W	1/4	10	17	5	22	10.5	20		
B3-9/32W	9/32	11	17	5	22	10.5	20		
B3-5/16W	5/16	12	17	5.5	22	10.5	20		
B3-11/32W	11/32	13.5	17	5.5	22	10.5	21		
B3-3/8W	3/8	14	17	5.5	22	10.5	21	5	6,500
B3-7/16W	7/16	16	17	6	23	11.5	23	5	6,500
B3-1/2W	1/2	18.5	18	7.5	24	12.5	28	5	7,890
B3-17/32W	17/32	20	19	7.5	24	12.5	35	5	7,890
B3-9/16W	9/16	20	19	8.5	25	13.5	34	5	7,890
B3-19/32W	19/32	21	20	8.5	26	14.5	35	5	7,890
B3-5/8W	5/8	22	21	9	26	14.5	42	5	8,290
B3-21/32W	21/32	24	22	10	27	15.5	51	5	8,290
B3-11/16W	11/16	24	22	10	27	15.5	51	5	8,600
B3-3/4W	3/4	26	24	10.5	27	15.5	62	5	8,660
B3-25/32W	25/32	27.5	25	11	28	16.5	73		
B3-13/16W	13/16	28.5	26	11.5	28	16.5	80	5	9,130
B3-7/8W	7/8	30	27	11.5	28	16.5	84	5	10,380

9.5sq. 롱-소켓 (12각)

3/8"sq. DEEP SOCKET

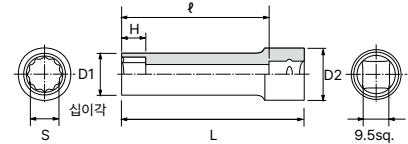

No.	S	D1	D2	H	L	ℓ	무게(g)	수량	판매정가
B3L-06W	6	10	17	6	60	48.5	44	5	12,000
B3L-07W	7	11	17	8	60	48.5	44	5	12,000
B3L-08W	8	12	17	9	60	48.5	49	5	12,000
B3L-09W	9	13.5	17	10	60	48.5	57	5	12,000
B3L-10W	10	14.5	17	11	65	53.5	56	5	12,500
B3L-11W	11	16	17	12	65	53.5	67	5	13,500
B3L-12W	12	17	18	14	65	53.5	78	5	14,500
B3L-13W	13	18.5	18	14	70	58.5	87	5	14,500
B3L-14W	14	20	19	17	70	58.5	92	5	15,500
B3L-15W	15	21	20	17	70	58.5	95	5	15,500
B3L-16W	16	22	21	17	70	58.5	102	5	15,500
B3L-17W	17	24	22	17	70	58.5	130	5	16,600
B3L-18W	18	25	23	21	70	58.5	147	5	17,500
B3L-19W	19	26	24	21	70	58.5	150	5	18,500
B3L-20W	20	27.5	25	23	70	58.5	165	5	21,000
B3L-21W	21	28.5	26.5	23	70	58.5	188	5	21,500
B3L-22W	22	30	27.5	23	70	58.5	203	5	22,500
B3L-23W	23	31	28.5	27	70	58.5	200	5	24,000
B3L-24W	24	32.5	30	27	70	58.5	229	5	25,500

9.5sq. 롱-소켓 (12각) - 인치

3/8"sq. DEEP SOCKET

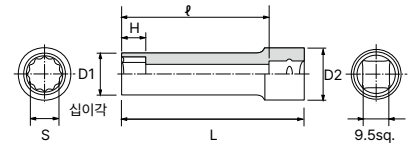

No.	S (in)	D1	D2	H	L	ℓ	무게(g)	수량	판매정가
B3L-1/4W	1/49	10	17	6	60	48.5	42		
B3L-9/32W	9/32	11	17	8	60	48.5	44		
B3L-5/16W	5/16	12	17	9	60	48.5	45		
B3L-11/32W	11/32	13.5	17	10	60	48.5	50		
B3L-3/8W	3/8	14	17	11	65	53.5	55	5	12,430
B3L-7/16W	7/16	16	17	12	65	53.5	61		
B3L-1/2W	1/2	18.5	18	14	70	58.5	80		
B3L-17/32W	17/32	20	19	14	70	58.5	92		
B3L-9/16W	9/16	20	19	17	70	58.5	92		
B3L-19/32W	19/32	21	20	17	70	58.5	95		
B3L-5/8W	5/8	22	21	17	70	58.5	102		
B3L-21/32W	21/32	24	22	17	70	58.5	123		
B3L-11/16W	11/16	24	22	17	70	58.5	123		
B3L-3/4W	3/4	26	24	21	70	58.5	142		
B3L-25/32W	25/32	27.5	25	23	70	58.5	165		
B3L-13/16W	13/16	28.5	26.5	23	70	58.5	180		
B3L-7/8W	7/8	30	27.5	23	70	58.5	186		

9.5sq. 롱 딥 소켓

3/8"sq. LONG DEEP SOCKET

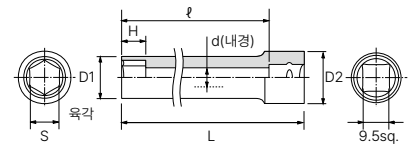
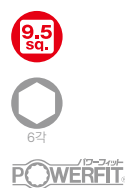

No.	S	D1	D2	d	H	L	ℓ	무게(g)	수량	판매정가
B3LL-10	10	14.5	18	8	11	130	113	115	5	29,410
B3LL-12	12	17.7	18	9	12	130	113	140		

- 도구
- 유니카
- 마벨
- 케이티씨
- 모토유
- 계코
- 구디
- 챔피언
- 후지야
- 쿠로킨
- 빅터
- 와이즈
- 유키
- 덴카
- 하세가와
- 텔레스텝
- 티엔
- 킵투스
- 젠트라
- 칸사이

9.5sq. 육각비트 소켓 - 스테비

3/8"sq. HEX. BIT SOCKET (STUBBY)

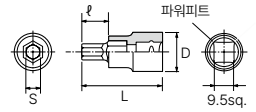

·비트 교환이 가능합니다.

No.	S	D	L	ℓ	무게(g)	수량	판매정가
BT3-03SS	3	17	34	5	36		
BT3-04SS	4	17	34	5	36	5	16,580
BT3-05SS	5	17	34	5	37	5	16,580
BT3-06SS	6	17	35.5	6.5	37	5	16,580
BT3-07SS	7	18.5	36	7	49		
BT3-08SS	8	18.5	37	8	49		
BT3-09SS	9	18.5	39.5	9.5	55		
BT3-10SS	10	18.5	39.5	9.5	56		
BT3-12SS	12	22	42	10	87		

9.5sq. 육각비트 소켓 - 숏

3/8"sq. HEX. BIT SOCKET (SHORT)

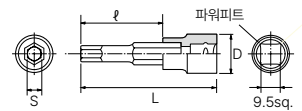

·비트 교환이 가능합니다.

No.	S	D	L	ℓ	무게(g)	수량	판매정가
BT3-03S	3	17	48	19	40		
BT3-04S	4	17	48	19	40	5	9,650
BT3-05S	5	17	50	21	41	5	9,650
BT3-06S	6	17	50	21	42	5	9,650
BT3-07S	7	18.5	50	21	56		
BT3-08S	8	18.5	50	21	56		
BT3-09S	9	18.5	52	22	62		
BT3-10S	10	18.5	52	22	62		
BT3-12S	12	22	54	22	99		

9.5sq. 육각비트 소켓 - 숏 - 인치

3/8"sq. HEX. BIT SOCKET (SHORT)

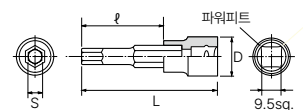

·비트 교환이 가능합니다.

No.	S (in)	D	L	ℓ	무게(g)	수량	판매정가
BT3-1/8S	1/8	17	48	19	40		
BT3-9/64S	9/64	17	48	19	40		
BT3-5/32S	5/32	17	48	19	40	5	11,550
BT3-3/16S	3/16	17	48	19	40	5	12,500
BT3-7/32S	7/32	17	50	21	42		
BT3-1/4S	1/4	17	50	21	42		
BT3-5/16S	5/16	18.5	50	21	56		
BT3-3/8S	3/8	18.5	52	22	62		
BT3-7/16S	7/16	22	54	22	99		

- 도구
- 유니카
- 마벨
- 케이티씨**
- 모토유기
- 계코
- 구디
- 챔피언
- 후지야
- 쿠로킨
- 빅터
- 와이즈
- 유키
- 덴카
- 하세가와
- 텔레스텝
- 티엔
- 킵투스
- 젠트라
- 킵사이

9.5sq. 육각비트 소켓

3/8"sq. HEX. BIT SOCKET

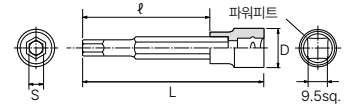

· 비트 교환이 가능합니다.

No.	S	D	L	ℓ	무게(g)	수량	판매정가
BT3-03	3	17	61	32	43	5	13,680
BT3-04	4	17	61	32	43	5	13,680
BT3-05	5	17	66	37	46	5	13,680
BT3-06	6	17	66	37	46	5	13,680
BT3-07	7	18.5	71	42	65	5	13,680
BT3-08	8	18.5	71	42	65	5	13,680
BT3-09	9	18.5	73	43	76	5	14,930
BT3-10	10	18.5	73	43	76	5	14,930
BT3-12	12	22	76	44	121	5	17,020

9.5sq. 육각비트 소켓 - 롱

3/8"sq. HEX. BIT SOCKET (LONG)

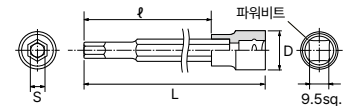

· 비트 교환이 가능합니다.

No.	S	D	L	ℓ	무게(g)	수량	판매정가
BT3-03L	3	17	128	99	61		
BT3-04L	4	17	128	99	61	5	18,500
BT3-05L	5	17	128	99	62	5	18,230
BT3-06L	6	17	128	99	63	5	18,230
BT3-07L	7	18.5	128	99	89		
BT3-08L	8	18.5	128	99	89		
BT3-09L	9	18.5	128	98	113		
BT3-10L	10	18.5	128	98	113		
BT3-12L	12	22	128	96	172		

9.5sq. 육각비트 소켓 - 롱 (인치)

3/8"sq. HEX. BIT SOCKET (LONG)

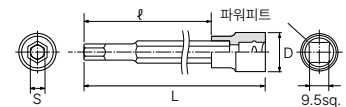

· 비트 교환이 가능합니다.

No.	S(in)	D	L	ℓ	무게(g)	수량	판매정가
BT3-1/8L	1/8	17	128	99	61		
BT3-9/64L	9/64	17	128	99	61		
BT3-5/32L	5/32	17	128	99	61	5	21,120
BT3-3/16L	3/16	17	128	99	62		
BT3-7/32L	7/32	17	128	99	63	5	19,690
BT3-1/4L	1/4	17	128	99	63	5	19,690
BT3-5/16L	5/16	18.5	128	99	89		
BT3-3/8L	3/8	18.5	128	98	113		
BT3-7/16L	7/16	22	128	96	172		

도구

유니카

마벨

케이티씨

모토유

계코

구디

챔피온

후지야

쿠로키

빅터

와이즈

유키

덴카

하세가와

텔레스텝

티엔

킥투스

젠트라

칸사이

9.5sq. 육각비트 소켓 세트 - 숏 [9개 세트]

3/8"SQ. HEX. BIT SOCKET SET (SHORT) [9PCS.]



· 비트 교환이 가능합니다.

No.	무게(g)	수량	판매정가
TBT3S09H	620	1	145,000
세트 구성			
숏 육각비트소켓	BT3- 03S, 04S, 05S, 06S, 07S, 08S, 09S,10S, 12S		
소켓홀더 10개용	EHB310		

9.5sq. 육각비트 소켓 세트 - 숏 [9개 세트] - 인치

3/8"SQ. HEX. BIT SOCKET SET (SHORT) [9PCS.]



· 비트 교환이 가능합니다.

No.	무게(g)	수량	판매정가
TBT3S09BH	580	1	140,000
세트 구성			
숏 육각비트소켓	BT3- 1/8S, 9/64S, 5/32S, 3/16S, 7/32S, 1/4S, 5/16S, 3/8S, 7/16S		
소켓홀더 10개용	EHB310		

9.5sq. 육각비트 소켓 세트 [10개 세트]

3/8"sq. HEX. BIT SOCKET SET [10pcs.]



· 비트 교환이 가능합니다.

No.	무게(g)	수량	판매정가
TBT310H	745	1	146,600
세트 구성			
6각 비트 소켓	BT3-03, 04, 05, 06, 07, 08, 09, 10, 12		
크로스 비트 소켓	BT3-2P		
소켓홀더 10개용	EHB310		

도구

유니카

마벨

케이티씨

모토유기

계코

구디

챔피언

후지야

쿠로킨

빅터

와이즈

유키

덴카

하세가와

텔레스텝

티엔

킵투스

젠트라

킵사이

- 도구
- 유니카
- 마벨
- 케이티씨**
- 모토유
- 계코
- 구디
- 챔피온
- 후지야
- 쿠로킨
- 빅터
- 와이즈
- 유키
- 덴카
- 히세기외
- 텔레스텝
- 티엔
- 킵투스
- 젠트라
- 칸사이

9.5sq. 육각비트 소켓 세트 - 롱 [9개 세트]

3/8"sq. HEX. BIT SOCKET SET (LONG) [9pcs.]



· 비트 교환이 가능합니다.

No.	무게(g)	수량	판매정가
TBT3L09H	945	1	143,850
세트 구성			
롱 6각 비트 소켓	BT3- 03L, 04L, 05L, 06L, 07L, 08L, 09L, 10L, 12L		
소켓홀더 10개용	EHB310		

9.5sq. 육각비트 소켓 세트 - 롱 [9개 세트] - 인치

3/8"sq. HEX. BIT SOCKET SET (LONG) [9pcs.]



· 비트 교환이 가능합니다.

No.	무게(g)	수량	판매정가
TBT3L09BH	865	1	156,860
세트 구성			
롱 6각 비트 소켓	BT3- 1/8L, 9/64L, 5/32L, 3/16L, 7/32L, 1/4L, 5/16L, 3/8L, 7/16L		
소켓홀더 10개용	EHB310		

9.5sq. 볼비트 소켓 세트 - 롱 [6개 세트]

3/8"sq. BALL POINT HEX. BIT SOCKET SET (LONG) [6pcs.]



· 비트 교환이 가능합니다.

No.	무게(g)	수량	판매정가
TBT3L06BPH	510	1	139,260
세트 구성			
롱 볼 포인트 6각 비트 소켓	BT3- 03BPL, 04BPL, 05BPL, 06BPL, 07BPL, 08BPL		
소켓홀더 6개용	EHB306		

* 단품 판매는 하지 않습니다.



· 볼 포인트는 한계 토크가 낮기 때문에 너무 힘을 주는 것에 주의한다.

9.5sq. 볼비트 소켓 세트 - 롱 [7개 세트]

3/8"sq. BALL POINT HEX. BIT SOCKET SET (LONG) [7pcs.]



· 비트 교환이 가능합니다.

No.	무게(g)	수량	판매정가
TBT3L07BPBH	580	1	173,100
세트 구성			
롱 볼 포인트 6각 비트 소켓	BT3- 1/8BPL, 9/64BPL, 5/32BPL, 3/16BPL, 7/32BPL, 1/4BPL, 5/16BPL		
소켓홀더 10개용	EHB310		



· 볼 포인트는 한계 토크가 낮기 때문에 너무 힘을 주는 것에 주의한다.

9.5sq. T형 별 비트 소켓 - 숏 (막힌홀)

3/8"sq. T-TYPE TORX BIT SOCKET (SHORT)

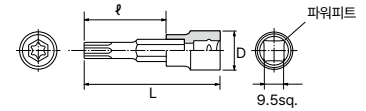

9.5sq.



T형



리페어

보급 부품



·비트 교환이 가능합니다.

No.	치수	D	L	ℓ	무게(g)	수량	판매정가
BT3-T20S	T20	17	50	21	44	5	17,350
BT3-T25S	T25	17	50	21	44	5	17,350
BT3-T27S	T27	17	50	21	45	5	17,350
BT3-T30S	T30	17	50	21	45	5	17,350
BT3-T40S	T40	18.5	52	23	63	5	18,890
BT3-T45S	T45	18.5	52	23	65	5	18,890
BT3-T50S	T50	18.5	52	23	65	5	18,890
BT3-T55S	T55	22	58	26	119	5	21,600

9.5sq. T형 별 비트 소켓 (막힌홀)

3/8"sq. T-TYPE TORX BIT SOCKET

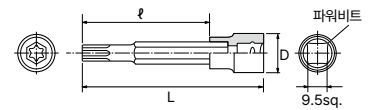

9.5sq.



T형



리페어

보급 부품



·비트 교환이 가능합니다.

No.	치수	D	L	ℓ	무게(g)	수량	판매정가
BT3-T20	T20	17	66	37	44	5	18,900
BT3-T25	T25	17	66	37	44	5	18,900
BT3-T27	T27	17	66	37	45	5	18,900
BT3-T30	T30	17	66	37	45	5	18,900
BT3-T40	T40	18.5	71	42	63	5	20,830
BT3-T45	T45	18.5	71	42	65	5	20,830
BT3-T50	T50	18.5	71	42	65	5	20,830
BT3-T55	T55	22	76	44	119	5	23,540

9.5sq. T형 별 비트 소켓 (뚫린홀) 변조 방지 패스너용

3/8"sq. T-TYPE TORX BIT SOCKET FOR TAMPER RESISTANT FASTENERS

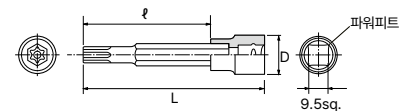

9.5sq.



만류제



리페어

보급 부품



·비트 교환이 가능합니다.

No.	치수	D	L	ℓ	무게(g)	수량	판매정가
BT3-T20H	T20	17	66	37	44	5	18,520
BT3-T25H	T25	17	66	37	44	5	18,520
BT3-T27H	T27	17	66	37	45	5	18,520
BT3-T30H	T30	17	66	37	45	5	18,520
BT3-T40H	T40	18.5	71	42	63		
BT3-T45H	T45	18.5	71	42	65		
BT3-T50H	T50	18.5	71	42	65		
BT3-T55H	T55	22	76	44	119		



·만점방지 토크렌치는 통상적인 토크렌치에 비해 구조상 내하중성이 낮아졌기 때문에 지나치게 힘을 주는 것에 주의한다.

9.5sq. 마이너스 비트 소켓

3/8"sq. FLAT BIT SOCKET

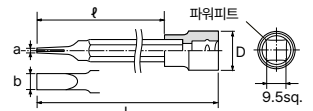

9.5sq.



마이너스



리페어

보급 부품



No.	A	B	D	D	ℓ	무게(g)	수량	판매정가
BT3-6M	1.0	6	17	66	37	45	5	13,500

- 도구
- 유니카
- 마벨
- 케이티씨**
- 모토유
- 게코
- 구디
- 챔피온
- 후지야
- 쿠로키
- 빅터
- 와이즈
- 유키
- 덴카
- 히세가와
- 텔레스텝
- 티엔
- 킵투스
- 젠트라
- 칸사이

9.5sq. T형 별 비트 소켓 세트 - 숏 (막힌홀) [8개 세트]

3/8"SQ. T-TYPE TORX BIT SOCKET SET (SHORT) [8PCS.]

9.5 sq. 8 pcs.

리페어 T형 보급 부품



·비트 교환이 가능합니다.

No.	무게(g)	수량	판매정가
TBT3S08T	610	1	145,000
세트 구성			
숏 T형 별비트소켓	BT3- T20S, T25S, T27S, T30S, T40S, T45S, T50S, T55S		
소켓홀더 10개용	EHB310		

9.5sq. T형 별 비트 소켓 세트 (막힌홀) [8개 세트]

3/8"sq. T-TYPE TORX BIT SOCKET SET [8pcs.]

9.5 sq. 8 pcs.

리페어 T형 보급 부품



·비트 교환이 가능합니다.

No.	무게(g)	수량	판매정가
TBT308T	610	1	200,100
세트 구성			
T형 별 비트 소켓	BT3- T20, T25, T27, T30, T40, T45, T50, T55		
소켓홀더 10개용	EHB310		

9.5sq. T형 별 비트 소켓 세트 - 숏 (뚫린홀) [8개 세트]

3/8"sq. T-TYPE TORX BIT SOCKET SET FOR TAMPER RESISTANT FASTENERS [8pcs.]

9.5 sq. 8 pcs.

리페어 만류제 보급 부품



·비트 교환이 가능합니다.

No.	무게(g)	수량	판매정가
TBT308TH	610	1	194,670
세트 구성			
T형 손끼임 방지 별 비트 소켓	BT3- T20H, T25H, T27H, T30H, T40H, T45H, T50H, T55H		
소켓홀더 10개용	EHB310		



·만점방지 토크스렌치는 통상적인 토크스렌치에 비해 구조상 내하중성이 낮아졌기 때문에 지나치게 힘을 주는 것에 주의한다.

9.5sq. T형 별 비트 소켓 세트 - 롱 (막힌홀) [8개 세트]

3/8"sq. T-TYPE TORX BIT SOCKET SET (LONG) [8pcs.]

9.5 sq. 8 pcs.

리페어 T형 보급 부품



·비트 교환이 가능합니다.

No.	무게(g)	수량	판매정가
TBT3L08T	800	1	143,850
세트 구성			
롱 T형 별 비트 소켓	BT3- T20L, T25L, T27L, T30L, T40L, T45L, T50L, T55L		
소켓홀더 10개용	EHB310		

9.5sq. 슷 스위블 라쳇핸들

3/8"sq. ROUND SWIVEL HEAD RATCHET (SHORT)

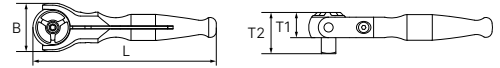

도구

9.5 sq.

유니카

72

마벨

리페어
보급 부품

케이티씨

수리대상품

모토유기

계코

구디



· 파손이나 공전의 원인이 되므로 좌우의 전환 레버 조작은 확실히 실시한다.
· 드라이브각은 뿌리까지 완전히 꽂는다.

용도 · 소켓류를 조합하여 육각 볼트, 너트 등의 체결, 풀림 작업에 사용.

- 특징**
- 9.5sq. 스위블 래치 핸들로는 최소 등급의 헤드 사이즈 실현.
 - 협소한 부분에서 높은 작업성 발휘.
 - 치아 수 72매의 기어를 채용. 이송각은 5°입니다.
 - 헤드를 중심으로 핸들이 180° 이상 회전할 수 있어 래치 드라이버처럼 사용 가능.
 - 핸들부는 수지가 아닌 금속을 채택. 일부에 롤렛 가공을 실시하여 적당한 미끄럼과 그림감을 양립시켜 원활하게 빨리 회전할 수 있습니다.
 - 회전은 무단계(정각 기능 없음)이므로 원활한 회전이 가능.
 - 헤드 흔들기의 근거는 육각 홈이 있는 볼트(육각 이면 폭: 2.5mm)로 조정 가능.
 - 회전 시에도 소켓 탈부착 가능.
 - 회전 방향 전환 레버에는 세 갈래 형상 채택. 회전 시에도 전환이 원활함.
 - 목 둘레의 강성을 높여 본 조임이 가능한 강도 실현.

No.	이송각도	B	T1	T2	L	무게(g)	수량	판매정가
BRSW3S	5°	32	16.5	27	120	195	1	146,490

* 수리 키트 (BRSW3-K)를 설정했습니다.
* 보수 부품을 설정하고 있습니다.

9.5sq. 라쳇핸들

3/8"sq. RATCHET HANDLE



챔피언

후지야

쿠로킨

빅터

와이즈

유키

덴카

하세가와

9.5 sq.

리페어
보급 부품

36



수리대상품

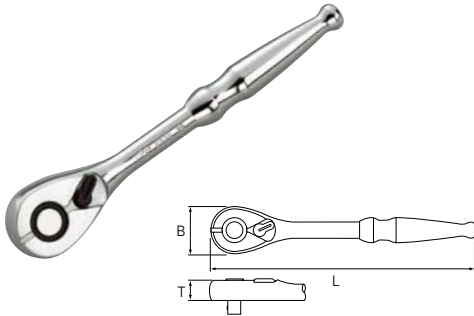

No.	타입	이송각도	B	T	L	무게(g)	수량	판매정가
BR3E	타원형	10°	33	13.7	180	260	5	59,500



· 파손이나 공전의 원인이 되므로 좌우 전환 레버 조작은 확실하게 실시합니다.

9.5sq. 롱 라쳇핸들

3/8"sq. RATCHET HANDLE (LONG)

9.5 sq.

리페어
보급 부품

36



수리대상품

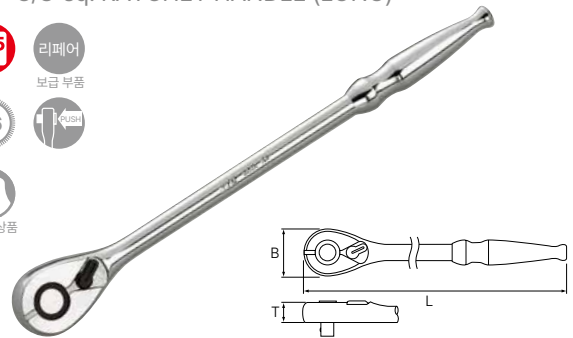

No.	타입	이송각도	B	T	L	무게(g)	수량	판매정가
BR3L	타원형	10°	33	13.7	275	320	5	70,500



· 파손이나 공전의 원인이 되므로 좌우 전환 레버 조작은 확실하게 실시합니다.
· 전장이 길고 과대한 하중을 가하기 쉬우므로 오버토크에 주의하십시오.

9.5sq. 플렉스 라쳇핸들

3/8"sq. RATCHET HANDLE (FLEX)

텔레스텝

티엔

킵투스

전트라

킵사이

9.5 sq.

36



리페어
보급 부품

수리대상품

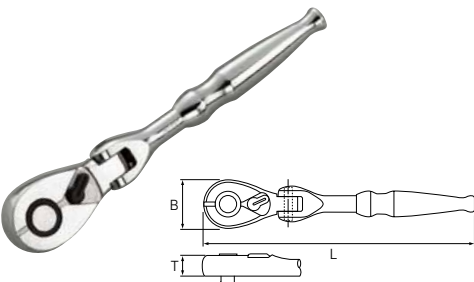

No.	타입	이송각도	B	T	L	무게(g)	수량	판매정가
BR3F	타원형	10°	33	13.7	180	280	5	80,000



· 플렉스부는 너무 힘을 주면 작업이 불안정해집니다.
· 파손이나 공전의 원인이 되므로 좌우 전환 레버 조작은 확실하게 실시합니다.

9.5sq. 플렉스 롱 라쳇핸들

3/8"sq. RATCHET HANDLE (FLEX)

9.5 sq.

36



리페어
보급 부품

수리대상품

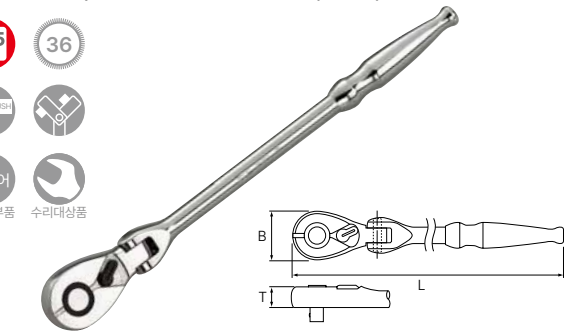

No.	타입	이송각도	B	T	L	무게(g)	수량	판매정가
BR3FL	타원형	10°	33	13.7	275	360	5	95,000



· 플렉스부는 너무 힘을 주면 작업이 불안정해집니다.
· 파손이나 공전의 원인이 되므로 좌우 전환 레버 조작은 확실하게 실시합니다.
· 전장이 길고 과대한 하중을 가하기 쉬우므로 오버토크에 주의하십시오.

9.5sq. 콤팩트 라쳇핸들

3/8"sq. RATCHET HANDLE (COMPACT)

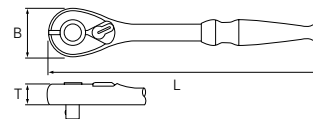
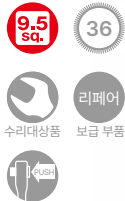

No.	타입	이송각도	B	T	L	무게(g)	수량	판매정가
BRC3E	타원형	10°	22	10	125	100	5	92,400



· 파손이나 공전의 원인이 되므로 좌우 전환 레버 조작용은 확실하게 실시합니다.

9.5sq. 콤팩트 숏 라쳇핸들

3/8"sq. RATCHET HANDLE (COMPACT SHORT)

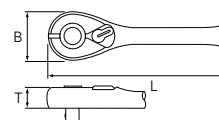

No.	타입	이송각도	B	T	L	무게(g)	수량	판매정가
BRC3S	타원형	10°	22	10	80	90	5	54,000



· 파손이나 공전의 원인이 되므로 좌우 전환 레버 조작용은 확실하게 실시합니다.

9.5sq. 콤팩트 플렉스 라쳇핸들

3/8"sq. RATCHET HANDLE (COMPACT FLEX)

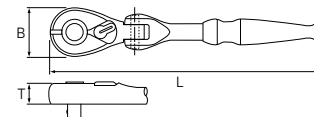

No.	타입	이송각도	B	T	L	무게(g)	수량	판매정가
BRC3F	타원형	10°	22	10	125	140	5	125,600



· 플렉스부는 너무 힘을 주면 작업이 불안정해지기 때문에 주의한다.
· 파손이나 공전의 원인이 되므로 좌우 전환 레버 조작용은 확실하게 실시합니다.

9.5sq. 콤팩트 플렉스 숏 라쳇핸들

3/8"sq. RATCHET HANDLE (COMPACT FLEX SHORT)

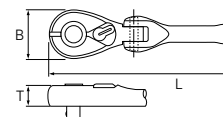

No.	타입	이송각도	B	T	L	무게(g)	수량	판매정가
BRC3FS	타원형	10°	22	10	80	90	5	81,000



· 플렉스부는 너무 힘을 주면 작업이 불안정해지기 때문에 주의한다.
· 파손이나 공전의 원인이 되므로 좌우 전환 레버 조작용은 확실하게 실시합니다.

도구

유니카

마벨

케이티씨

모토유기

게코

구디

챔피온

후지야

쿠로키

빅터

와이즈

유키

덴카

히세기외

텔레스텝

티엔

킵투스

젠트라

칸사이

9.5sq. 스피너 핸들

3/8"sq. BREAKER BAR

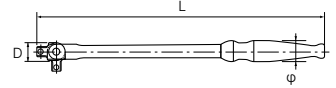

9.5sq.

리페어
보급 부품

No.	D	그립직경(Φ)	L	무게(g)	수량	판매정가
BS3E	18	21	300	410	5	44,000



· 구동부에서 손을 끼울 수 있기 때문에 그림의 중앙을 가진다.
· 전장이 길고 과대한 하중을 가하기 쉬우므로 오버토크에 주의하십시오.
· 모서리 드라이브는 뿌리까지 완전히 꽃아주십시오.

9.5sq. 롱 스피너 핸들

3/8"sq. BREAKER BAR (LONG)

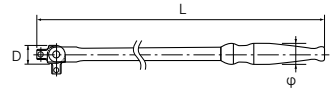

9.5sq.

리페어
보급 부품

No.	D	그립직경(Φ)	L	무게(g)	수량	판매정가
BS3L	18	21	400	510	5	60,000



· 구동부에서 손을 끼울 수 있기 때문에 그림의 중앙을 가진다.
· 전장이 길고 과대한 하중을 가하기 쉬우므로 오버토크에 주의하십시오.
· 모서리 드라이브는 뿌리까지 완전히 꽃아주십시오.

9.5sq. 슬라이드 헤드핸들

3/8" sq.SLIDE HEAD HANDLE

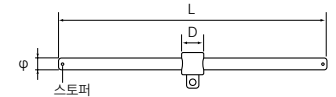
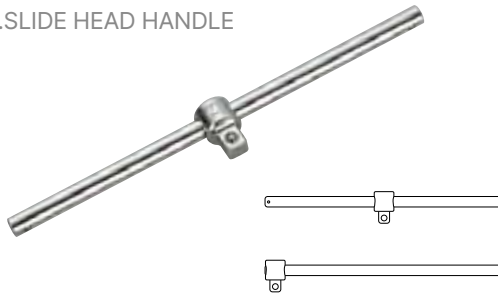

9.5sq.

· 작업 부분에 따라 빠른 회전 부터 체결 작업
↳ 까지 라쳇핸들보다 빠른 작업이 가능한 기능을 추구하였습니다
· 핸들에 홈을 설치했기 때문에 헤드가 회전하는 일은 없습니다.

No.	D	핸들직경(Φ)	L	무게(g)	수량	판매정가
BHM3	17	9	200	120	5	27,500



· 모서리 드라이브는 뿌리까지 완전히 꽃아주십시오.

9.5sq. T형 핸들

3/8"sq. T-SHAPED HANDLE

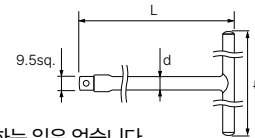

9.5sq.

· 핸들에 홈을 설치했기 때문에 헤드가 회전하는 일은 없습니다.

No.	φ	L	d	무게(g)	수량	판매정가
TH20	200	255	10	275	5	31,500



· 모서리 드라이브는 뿌리까지 완전히 꽃아주십시오.

9.5sq. T형 렌치 플렉스 롱

3/8"sq. T-SHAPED WRENCH (FLEX LONG)

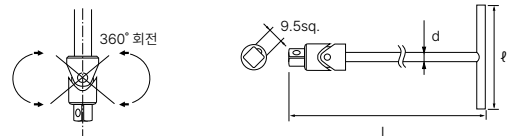

9.5sq.

· 9.5sq. 삽입각으로 소켓, 헥사곤 비트 소켓 등에 사용할 수 있습니다.

No.	φ	L	d	무게(g)	수량	판매정가
THF20-700	180	698	11	700	5	81,000



· 조인트부는 충격이나 꼬임에 약하기 때문에 힘을 너무 많이 주는 것에 주의하십시오.
· 모서리 드라이브는 뿌리까지 완전히 꽃아주십시오.

도구

유니카

마벨

케이티씨

모토유기

게코

구디

챔피온

후지야

쿠로킨

빅터

와이즈

유키

덴카

하세가와

텔레스텝

티엔

킥투스

전트라

캄사이

9.5sq. 스위블 라쳇핸들

3/8"sq. ROUND SWIVEL HEAD RATCHET



9.5 sq.

72

리페어
보급 부품

수리대상품

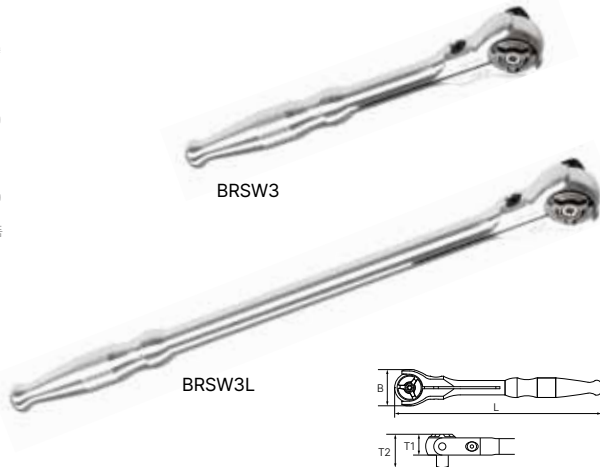

- 용도** · 소켓류를 조합하여 육각 볼트, 너트 등의 체결, 풀림 작업에 사용.
- 특징** · 9.5SQ. 스위블 라쳇 핸들로서는 최소 클래스의 헤드 사이즈를 실현. 협소 부분에서 높은 작업성 발휘.
- 톱니수 72매의 기어를 채택. 이송각은 5°입니다.
 - 헤드를 중심으로 핸들이 180° 이상 회전할 수 있어 라쳇 드라이버처럼 사용이 가능함.
 - 핸들부는 수지가 아닌 금속을 채택. 일부 몰렛 가공으로 적당한 미끄럼과 그립감을 양립시켜 원활한 빠른 회전이 가능.
 - 회전은 무단계(정각 기능 없음)이므로 원활한 회전 가능.
 - 목 흔들기의 단단함은 육각홀이 있는 볼트(육각이면 폭:2.5mm)로 조정이 가능.
 - 회전 시에도 소켓 탈부착 가능.
 - 회전 방향 전환 레버에는 세 개의 시타구니 형상을 채택. 회전 시에도 전환이 원활.
 - 목 둘레의 강성을 높여 본 체결이 가능한 강도를 실현.

No.	이송각도	B	T1	T2	L	무게(g)	수량	판매정가
BRSW3	5°	32	16.5	27	180	260	5	155,500

No.	이송각도	B	T1	T2	L	무게(g)	수량	판매정가
BRSW3L	5°	32	16.5	27	300	375	5	172,500



· 파손이나 공전의 원인이 되므로 좌우 전환 레버 조작은 확실하게 실시합니다.
· 모서리 드라이브는 뿌리까지 완전히 꽂아주십시오.

9.5sq. 익스텐션 바

3/8"sq. EXTENSION BAR

9.5 sq.

POWERFIT



· 2개 이상 접속하여 사용하지 않습니다.
· 모서리 드라이브는 뿌리까지 완전히 꽂아주십시오.

No.	D1	D2	L	무게(g)	수량	판매정가
BE3-030	13	17	30	40	5	12,000
BE3-050	13	17	50	40	5	12,000
BE3-075	12	17	75	41	5	12,500
BE3-100	12	17	100	42	5	15,500
BE3-150	12	17	150	56	5	15,500
BE3-200	12	17	200	56	5	20,000
BE3-270	12	17	270	62	5	24,000
BE3-600	13	17	600	62	5	74,000
BE3-1000	13	17	990	99	5	86,500

9.5sq. 익스텐션바 플렉시블

3/8"SQ. WOBBLE EXTENSION BAR

9.5 sq.

POWERFIT

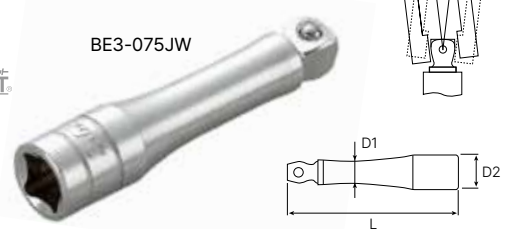

· 구조상 통상의 익스텐션 바에 비해 내하중성이 낮아지므로 너무 많은 힘을 주는 것에 주의한다.
· 2개 이상 접속하여 사용하지 않는다.
· 각 드라이브는 뿌리까지 완전히 꽂는다.

No.	D1	D2	L	무게(g)	수량	판매정가
BE3-030JW	13	17	30	30		
BE3-050JW	13	17	50	50		
BE3-075JW	12	17	75	70	5	18,200
BE3-100JW	12	17	100	95		
BE3-150JW	12	17	150	140	5	22,000
BE3-200JW	12	17	200	190		
BE3-270JW	12	17	270	250	5	34,500
BE3-600JW	13	17	600	530		
BE3-1000JW	13	17	990	900		

9.5sq. 플렉시블 익스텐션 바

3/8"sq. FLEXIBLE EXTENSION BAR

9.5 sq.

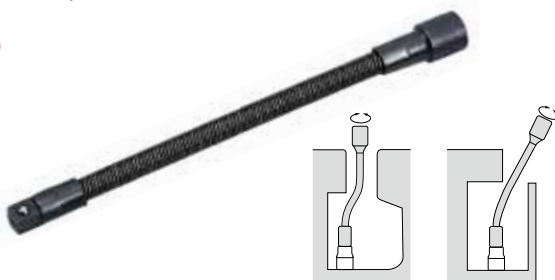

· 작업 각도를 바꾸어 회전을 전달하므로 좁은 곳의 볼트 및 너트 체결에 편리합니다.
(대시 내측 설치 볼트 등)

No.	D1	D2	L	허용 토크(N·m)	무게(g)	수량	판매정가
BES21-200	13	17	200	20	110	5	30,400



· 가조임 전용이므로 너무 힘을 주는 것에 주의한다.
· 2개 이상 접속하여 사용하지 않는다.
· 각 드라이브는 뿌리까지 완전히 꽂는다.

1/2"(12.7sq) 소켓

12.7sq. 소켓 (6각)

1/2"sq. SOCKET

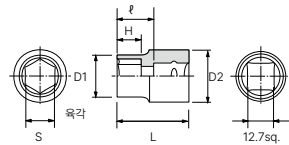

No.	S	D1	D2	H	L	ℓ	무게(g)	수량	판매정가
B4-08	8	12	22	5.5	28.5	12.5	29	5	8,100
B4-09	9	13.5	22	5.5	28.5	12.5	30	5	8,100
B4-10	10	14.5	22	5.5	28.5	12.5	38	5	8,100
B4-11	11	16	22	6	29	13	41	5	8,100
B4-12	12	17	22	7.5	30.5	14.5	44	5	8,100
B4-13	13	18.5	22	7.5	30.5	14.5	45	5	8,600
B4-14	14	20	22	8.5	31.5	15.5	49	5	8,600
B4-15	15	21	22	8.5	31.5	15.5	50	5	9,500
B4-16	16	22	22	9	33	17	55	5	9,500
B4-17	17	24	22	10	34	18	61	5	9,500
B4-18	18	25	23	10	34	18	69	5	9,500
B4-19	19	26	24	10.5	34.5	18.5	75	5	9,500
B4-20	20	27.5	25	11	35	19	83	5	10,000
B4-21	21	28.5	26	11.5	35.5	19.5	91	5	10,000
B4-22	22	30	27	11.5	35.5	19.5	104	5	11,000
B4-23	23	31	27.5	12	36	20	108	5	11,000
B4-24	24	32.5	28.5	12	36	20	117	5	11,500
B4-25	25	34	30.5	13	37	21	145	5	12,500
B4-26	26	35	31.5	14	38	22	154	5	12,500
B4-27	27	36.5	33	15	39	23	176	5	13,500
B4-28	28	38	34.5	16	40	24	190	5	15,200
B4-29	29	39	35.5	17	41	25	206	5	15,200
B4-30	30	40	36	17	42	26	214	5	17,000
B4-31	31	42	37.5	18	43	27	248	5	18,000
B4-32	32	43	38.5	18	43	27	256	5	18,500
B4-33	33	44	40	19	44	28	278	5	20,000
B4-34	34	45	41	19	44	28	286	5	22,000
B4-35	35	46	41.5	19	44	28	297	5	24,000
B4-36	36	47	42.5	19	44	28	305	5	26,500

12.7sq. 소켓 (12각)

1/2"sq. SOCKET

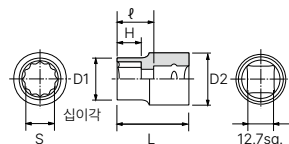

No.	S	D1	D2	H	L	ℓ	무게(g)	수량	판매정가
B4-08W	8	12	22	5.5	28.5	12.5	29	5	8,100
B4-09W	9	13.5	22	5.5	28.5	12.5	30	5	8,100
B4-10W	10	14.5	22	5.5	28.5	12.5	38	5	8,100
B4-11W	11	16	22	6	29	13	41	5	8,100
B4-12W	12	17	22	7.5	30.5	14.5	44	5	8,100
B4-13W	13	18.5	22	7.5	30.5	14.5	45	5	8,600
B4-14W	14	20	22	8.5	31.5	15.5	49	5	8,600
B4-15W	15	21	22	8.5	31.5	15.5	50	5	9,500
B4-16W	16	22	22	9	33	17	55	5	9,500
B4-17W	17	24	22	10	34	18	61	5	9,500
B4-18W	18	25	23	10	34	18	69	5	9,500
B4-19W	19	26	24	10.5	34.5	18.5	75	5	9,500
B4-20W	20	27.5	25	11	35	19	83	5	10,000
B4-21W	21	28.5	26	11.5	35.5	19.5	91	5	10,000
B4-22W	22	30	27	11.5	35.5	19.5	104	5	11,000
B4-23W	23	31	27.5	12	36	20	108	5	11,000
B4-24W	24	32.5	28.5	12	36	20	117	5	11,500
B4-25W	25	34	30.5	13	37	21	145	5	12,500
B4-26W	26	35	31.5	14	38	22	154	5	12,500
B4-27W	27	36.5	33	15	39	23	176	5	13,500
B4-28W	28	38	34.5	16	40	24	190	5	15,200
B4-29W	29	39	35.5	17	41	25	206	5	15,200
B4-30W	30	40	36	17	42	26	214	5	16,800
B4-31W	31	42	37.5	18	43	27	248	5	18,000
B4-32W	32	43	38.5	18	43	27	256	5	18,500
B4-33W	33	44	40	19	44	28	278	5	20,000
B4-34W	34	45	41	19	44	28	286	5	22,000
B4-35W	35	46	41.5	19	44	28	297	5	24,000
B4-36W	36	47	42.5	19	44	28	305	5	26,500

12.7sq. 롱-소켓 (6각)

1/2"sq. DEEP SOCKET



육각

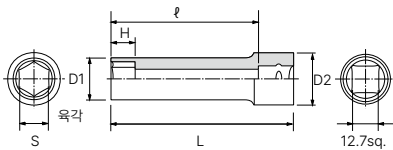

No.	S	D1	D2	H	L	ℓ	무게(g)	수량	판매정가
B4L-08	8	12	22	9	90	74	81	5	20,000
B4L-09	9	13.5	22	10	90	74	97	5	20,000
B4L-10	10	14.5	22	11	90	74	90	5	20,000
B4L-11	11	16	22	12	90	74	107	5	20,000
B4L-12	12	17	22	13	90	74	120	5	21,000
B4L-13	13	18.5	22	14	90	74	126	5	21,000
B4L-14	14	20	22	17	90	74	138	5	21,000
B4L-15	15	21	22	17	90	74	144	5	22,000
B4L-16	16	22	22	17	90	74	160	5	22,000
B4L-17	17	24	22	17	100	84	195	5	24,000
B4L-18	18	25	23	21	100	84	216	5	24,500
B4L-19	19	26	24	21	100	84	218	5	25,500
B4L-20	20	27.5	25	22	100	84	230	5	25,500
B4L-21	21	28.5	26	23	100	84	259	5	25,500
B4L-22	22	30	27	23	100	84	302	5	26,500
B4L-23	23	31	27.5	24	100	84	301	5	29,500
B4L-24	24	32.5	28.5	27	100	84	316	5	29,500
B4L-25	25	34	30.5	27	100	84	370	5	29,500
B4L-26	26	35	31.5	30	100	84	366	5	33,000
B4L-27	27	36.5	33	30	100	84	419	5	33,000
B4L-28	28	38	34.5	30	100	84	431	5	37,000
B4L-29	29	39	35.5	30	100	84	466	5	39,000
B4L-30	30	40	36	30	100	84	460	5	40,500
B4L-31	31	42	37.5	30	100	84	541	5	42,000
B4L-32	32	43	38.5	32	100	84	538	5	45,000
B4L-33	33	44	40	32	100	84	595	5	49,000
B4L-34	34	45	41	32	100	84	634	5	54,000
B4L-35	35	46	41.5	32	100	84	669	5	60,000
B4L-36	36	47	42.5	32	100	84	710	5	65,500

12.7sq. 롱-소켓 (12각)

1/2"sq. DEEP SOCKET



십이각

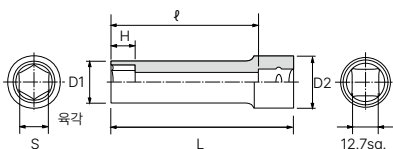

No.	S	D1	D2	H	L	ℓ	무게(g)	수량	판매정가
B4L-08W	8	12	22	9	90	74	81	5	20,000
B4L-09W	9	13.5	22	10	90	74	97	5	20,000
B4L-10W	10	14.5	22	11	90	74	90	5	20,000
B4L-11W	11	16	22	12	90	74	107	5	20,000
B4L-12W	12	17	22	13	90	74	120	5	21,000
B4L-13W	13	18.5	22	14	90	74	126	5	21,000
B4L-14W	14	20	22	17	90	74	138	5	21,000
B4L-15W	15	21	22	17	90	74	144	5	22,000
B4L-16W	16	22	22	17	90	74	160	5	22,000
B4L-17W	17	24	22	17	100	84	195	5	24,000
B4L-18W	18	25	23	21	100	84	216	5	24,500
B4L-19W	19	26	24	21	100	84	218	5	25,500
B4L-20W	20	27.5	25	22	100	84	230	5	25,500
B4L-21W	21	28.5	26	23	100	84	259	5	25,500
B4L-22W	22	30	27	23	100	84	302	5	26,500
B4L-23W	23	31	27.5	24	100	84	301	5	29,500
B4L-24W	24	32.5	28.5	27	100	84	316	5	29,500
B4L-25W	25	34	30.5	27	100	84	370	5	29,500
B4L-26W	26	35	31.5	30	100	84	366	5	33,000
B4L-27W	27	36.5	33	30	100	84	419	5	33,000
B4L-28W	28	38	34.5	30	100	84	431	5	37,000
B4L-29W	29	39	35.5	30	100	84	466	5	39,000
B4L-30W	30	40	36	30	100	84	460	5	40,500
B4L-31W	31	42	37.5	30	100	84	541	5	42,000
B4L-32W	32	43	38.5	32	100	84	538	5	45,000
B4L-33W	33	44	40	32	100	84	595	5	49,000
B4L-34W	34	45	41	32	100	84	634	5	54,000
B4L-35W	35	46	41.5	32	100	84	669	5	60,000
B4L-36W	36	47	42.5	32	100	84	710	5	65,500

- 도구
- 유니카
- 마벨
- 케이티씨**
- 모토유
- 게코
- 구디
- 챔피언
- 후지야
- 쿠로킨
- 빅터
- 와이즈
- 유키
- 덴카
- 하세가와
- 텔레스텝
- 티엔
- 킵투스
- 젠트라
- 칸사이

별비트 소켓용 교환 비트 적용 일람

T형 별비트 <숫>

- 도구
- 유니카
- 마벨
- 케이티씨**
- 모토유기
- 계코
- 구디
- 챔피온
- 후지야
- 쿠로킨
- 빅터
- 와이즈
- 유기
- 덴카
- 하세가와
- 텔레스텝
- 티엔
- 킵투스
- 젠트라
- 칸사이

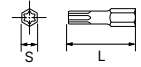

교환 비트 품번	적용 품번			치수	S	L	타입	판매정가
	6.3 sq.	9.5 sq.	12.7 sq.					
T-T20S	BT3-T20S			T20	6.3	30	A	11,990
T-T25S	BT3-T25S			T25	6.3	30	A	11,990
T-T27S	BT3-T27S			T27	6.3	30	A	11,990
T-T30S	BT3-T30S			T30	6.3	30	A	
T-T40S	BT3-T40S			T40	8	32	B	13,500
T-T45S	BT3-T45S			T45	8	32	B	13,500
T-T50S	BT3-T50S			T50	8	32	B	13,500
T-T55S	BT3-T55S			T55	12	38	B	15,840

T형 별비트



토크 비트 교환 방법

소켓측면의 육각홀이 있는 고정나사를 풀면 비트를 교환할 수 있습니다.

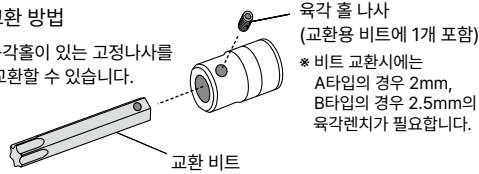

육각 홀 나사 (교환용 비트에 1개 포함)
* 비트 교환시에는 A타입의 경우 2mm, B타입의 경우 2.5mm의 육각렌치가 필요합니다.

육각 홀 나사



·교환 비트는 비트×1, 고정 나사×1 세트입니다.

12.7sq. T형 별비트소켓

1/2"sq. T-TYPE TORX BIT SOCKET

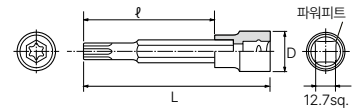

·비트 교환이 가능합니다.

No.	호칭	D	L	ℓ	무게(g)	수량	판매정가
BT4-T30	T30	22	70	37	73		
BT4-T40	T40	22	75	42	82	5	29,000
BT4-T45	T45	22	75	42	84		
BT4-T50	T50	22	75	42	84	5	29,000
BT4-T55	T55	22	80	44	119		
BT4-T60	T60	24	85	47	161	5	30,500
BT4-T70	T70	25	90	49	211		

12.7sq. 롱 - T형 별비트소켓

1/2"SQ. T-TYPE TORX BIT SOCKET (LONG)

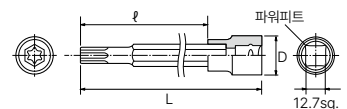

·비트 교환이 가능합니다.

No.	호칭	D	L	ℓ	무게(g)	수량	판매정가
BT4-T30L	T30	22	132	99	90		
BT4-T40L	T40	22	132	99	106		
BT4-T45L	T45	22	132	99	108		
BT4-T50L	T50	22	132	99	108		
BT4-T55L	T55	22	132	96	170	5	27,800
BT4-T60L	T60	24	132	94	224		
BT4-T70L	T70	25	132	91	293	5	32,300

12.7sq. 육각비트소켓
1/2"sq. HEX. BIT SOCKET

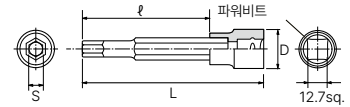

· 비트 교환이 가능합니다.

No.	S	D	L	φ	무게(g)	수량	판매정가
BT4-05	5	22	70	37	74	5	13,280
BT4-06	6	22	70	37	74	5	13,280
BT4-07	7	22	75	42	84	5	13,280
BT4-08	8	22	75	42	84	5	13,280
BT4-09	9	22	77	43	98	5	14,490
BT4-10	10	22	77	43	98	5	14,490
BT4-12	12	24	79	44	123	5	16,140
BT4-14	14	27	85	47	167	5	17,020
BT4-17	17	31	90	49	222	5	18,230

12.7sq. 라쳇핸들
1/2"sq. RATCHET HANDLE

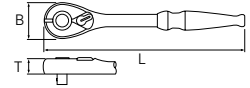
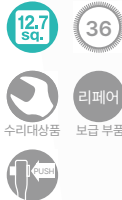

No.	타입	이송각도	B	T	L	무게(g)	수량	판매정가
BR4E	타원형	10°	39.5	18	250	580	5	72,000



· 파손이나 공전의 원인이 되므로 좌우 전환 레버 조작은 확실하게 실시합니다.
· 모서리 드라이브는 뿌리까지 완전히 꽃아주십시오.

12.7sq. 롱 라쳇핸들
1/2"sq. RATCHET HANDLE (LONG)

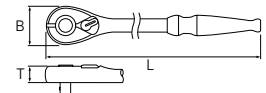
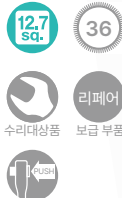

No.	타입	이송각도	B	T	L	무게(g)	수량	판매정가
BR4L	타원형	10°	39.5	18	375	730	5	101,000



· 파손이나 공전의 원인이 되므로 좌우 전환 레버 조작은 확실하게 실시합니다.
· 전장이 길고 과대한 하중을 가하기 쉬우므로 오버토크에 주의하십시오.
· 모서리 드라이브는 뿌리까지 완전히 꽃아주십시오.

도구

유니카

마벨

케이티씨

모토유기

계코

구디

챔피온

후지야

쿠로킨

빅터

와이즈

유키

덴카

하세가와

텔레스텝

티엔

킵투스

젠트라

칸사이

12.7sq. 플렉스 라쳇핸들

1/2"sq. RATCHET HANDLE (FLEX)

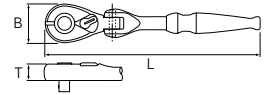

No.	타입	이송각도	B	T	L	무게(g)	수량	판매정가
BR4F	타원형	10°	39.5	18	250	700	5	120,000

CAUTION

- 플렉스부는 너무 힘을 주면 작업이 불안정해집니다.
- 파손이나 공전의 원인이 되므로 좌우 전환 레버 조작은 확실하게 실시합니다.
- 모서리 드라이브는 뿌리까지 완전히 꽃아주십시오.

12.7sq. 플렉스 롱 라쳇핸들

1/2"sq. RATCHET HANDLE (FLEX HEAD LONG)

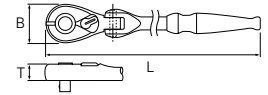

No.	타입	이송각도	B	T	L	무게(g)	수량	판매정가
BR4FL	타원형	10°	39.5	18	375	870	5	148,500

CAUTION

- 플렉스부는 너무 힘을 주면 작업이 불안정해집니다.
- 파손이나 공전의 원인이 되므로 좌우 전환 레버 조작은 확실하게 실시합니다.
- 전장이 길고 과대한 하중을 가하기 쉬우므로 오버토크에 주의하십시오.
- 모서리 드라이브는 뿌리까지 완전히 꽃아주십시오.

12.7sq. 스피너 핸들

1/2"sq. BREAKER BAR

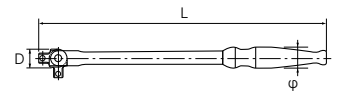

No.	D	그립직경(φ)	L	무게(g)	수량	판매정가
BS4E	22	21	400	700	5	59,000

CAUTION

- 구동부에서 손을 끼울 수 있기 때문에 그림의 중앙을 가진다.
- 전장이 길고 과대한 하중을 가하기 쉬우므로 오버토크에 주의하십시오.
- 모서리 드라이브는 뿌리까지 완전히 꽃아주십시오.

12.7sq. 롱 스피너 핸들

1/2"sq. BREAKER BAR(LONG)

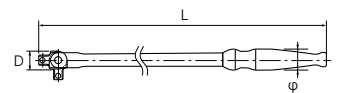

No.	D	그립직경(φ)	L	무게(kg)	수량	판매정가
BS4L	22	21	598.8	1.1	5	77,500

CAUTION

- 구동부에서 손을 끼울 수 있기 때문에 그림의 중앙을 가진다.
- 전장이 길고 과대한 하중을 가하기 쉬우므로 오버토크에 주의하십시오.
- 모서리 드라이브는 뿌리까지 완전히 꽃아주십시오.

도구

유니카

마벨

케이티씨

모토유키

계코

구디

챔피언

후지야

쿠로킨

빅터

와이즈

유키

덴카

하세가와

텔레스텝

티엔

킥투스

전트라

칸사이

12.7sq. 스피너 핸들 (울트라 롱)

1/2"sq. BREAKER BAR (EXTRA LONG)

12.7sq.

리페어
보급 부품

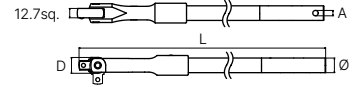

- 자동차의 크랭크 풀리 볼트, 허브 잠금 너트 등의 과대한 토크를 필요로 하는 작업에 매우 적합합니다.
- 손이 미끄러지지 않는 롤렛 그림을 사용하여 핸들이 중공으로 가볍습니다.

No.	D	그립직경 (Φ)	L	ℓ	무게(kg)	수량	판매정가
BS4-780	20	23.5	785.8	10	1.5	5	222,900

* 수리 키트 (BS4-780-K)를 설정했습니다.
* 보수 부품을 설정했습니다.



- 구동부에서 손을 끼울 수 있으므로 그림의 중앙을 가진다.
- 전장이 길고 과대한 하중을 가하기 쉬우므로 오버 토크에 주의한다.
- 각 드라이브는 뿌리까지 완전히 꽂는다.

12.7sq. 슬라이드 헤드핸들

1/2" sq. SLIDE HEAD HANDLE

12.7sq.

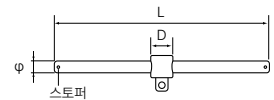

- 작업 부분에 따라 빠른 회전 ← 부터 체결 작업 → 까지 라쳇핸들보다 빠른 작업이 가능한 기능을 추구하였습니다.
- 핸들에 홈을 설치했기 때문에 헤드가 회전하는 일은 없습니다.

No.	D	핸들직경 (Φ)	L	무게(g)	수량	판매정가
BHM4	22	12	250	275	5	35,500



- 모서리 드라이브는 뿌리까지 완전히 꽂아주십시오.

12.7sq. 스피더핸들

1/2"sq. SPEEDER HANDLE

12.7sq.

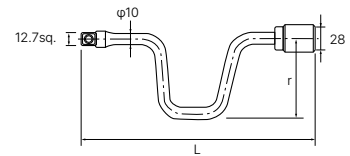

No.	r (회전반경)	L	무게(g)	수량	판매정가
BSD30	115	350	590	5	46,500



- 모서리 드라이브는 뿌리까지 완전히 꽂아주십시오.

12.7sq. 익스텐션 바

1/2"sq. EXTENSION BAR

12.7sq.



BE4-075

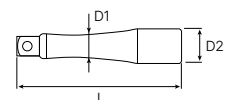

No.	D1	D2	L	무게(g)	수량	판매정가
BE4-050	17	22	50	90	5	20,000
BE4-075	17	22	75	140	5	20,000
BE4-100	17	22	100	170	5	21,000
BE4-150	17	22	150	250	5	23,000
BE4-200	17	22	200	330	5	26,500
BE4-270	17	22	270	440	5	32,300
BE4-600	17	22	600	1,050	5	72,000
BE4-1000	17	22	1000	1,800	5	118,000



- 2개 이상 접속하여 사용하지 않습니다.
- 모서리 드라이브는 뿌리까지 완전히 꽂아주십시오.

도구

유니카

마벨

케이티씨

모토유

게코

구디

챔피온

후지야

쿠로킨

빅터

와이즈

유키

덴카

하세가와

텔레스텝

티엔

킵투스

젠트라

캡사이

12.7sq. 소켓 세트 [10개 세트] (육각)

1/2"SQ SOCKET SET [10PCS.]

12.7 sq. 10 pcs.



· 비트 교환이 가능합니다.

No.	무게(kg)	수량	판매정가
TB410E	1	5	158,000
세트 구성			
소켓(육각)	B4-08, 10, 12, 13, 14, 17, 19, 21, 22, 24		
소켓홀더 10개용	EHB410		

12.7sq. 롱 소켓 세트 [10개 세트]

1/2"sq. DEEP SOCKET SET [10pcs.]

12.7 sq.

10 pcs.



· 비트 교환이 가능합니다.

No.	무게(kg)	수량	판매정가
TB410	1.8	5	187,330
세트 구성			
롱 소켓 (6각)	B4L-07, 08, 10, 12, 13, 14, 15,17, 19, 22		
소켓홀더 10개용	EHB410		

12.7sq. 소켓 홀더

1/2"sq. SOCKET HOLDER

12.7 sq.

리페어 보급 부품

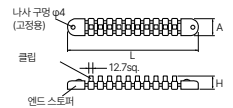
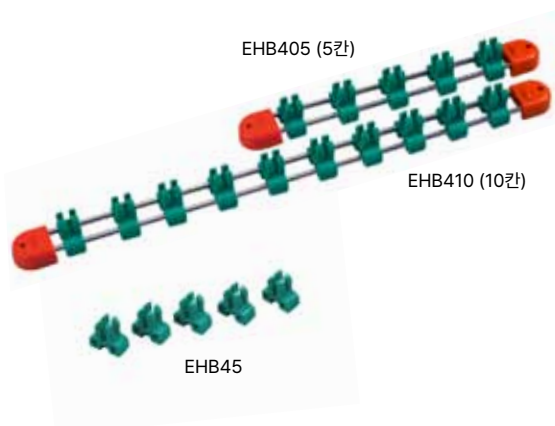

- 삽입각별로 다른 홀더 칼라로 소켓 식별이 용이함.
- 임팩트 렌치용 소켓의 핀링을 장착한 채 탈착 가능합니다.

No.	클립 수	H	A	L	무게(g)	수량	판매정가
EHB405	5	26.5	25	215	120	5	20,280
EHB410	10	26.5	25	365	150	5	26,950

보급 부품

NO.	품명
EHB45	12.7sq. 클립 세트 [5개 세트]

· EHB405,410용 스페어 클립입니다.



· 소켓 홀더는 거꾸로 하면 소켓이 떨어지는 경우가 있으므로 주의한다.

12.7sq. 세미 롱 임팩 렌치용 소켓 PAT. 1/2"sq. IMPACT SOCKET (SEMI DEEP)

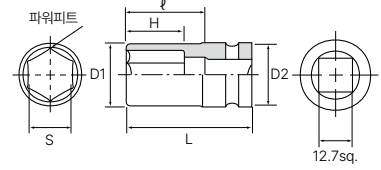

12.7sq.



No.	S	D1	D2	H	L	φ	무게(g)	수량	판매정가
BP4M-08T	8	13.5	25	16	52	34	77		
BP4M-09T	9	14.5	25	16	52	34	81		
BP4M-10T	10	15.5	25	20	52	34	79	5	21,560
BP4M-11T	11	17	25	20	52	34	86		
BP4M-12T	12	18	25	20	52	34	89	5	21,560
BP4M-13T	13	19	25	20	52	34	90		
BP4M-14T	14	20.5	25	20	52	34	96	5	20,060
BP4M-15T	15	22	25	20	52	34	102	5	20,060
BP4M-16T	16	23	25	20	52	34	105	5	21,560
BP4M-17T	17	25	25	26.5	52	34	116	5	20,790
BP4M-18T	18	26	25	24	52	34	120		
BP4M-19T	19	27.5	25	26.5	52	34	127		
BP4M-20T	20	28	25	24	52	34	119		
BP4M-21T	21	29	25	26	52	34	124		
BP4M-22T	22	31	29	25	52	34	166	5	24,020
BP4M-23T	23	32.5	29	25	52	34	173	5	24,020
BP4M-24T	24	34	29	25	52	34	179	5	25,710
BP4M-25T	25	35	29	25	52	34	184		
BP4M-26T	26	36.5	29	25	75	57	285		
BP4M-27T	27	38	29	25	75	57	307		
BP4M-28T	28	40	29	25	75	57	336		
BP4M-29T	29	41	29	25	75	57	346		
BP4M-30T	30	42	29	25	75	57	349		
BP4M-31T	31	43	29	25	75	57	359		
BP4M-32T	32	44	29	25	75	57	362		
BP4M-33T	33	45	29	28	75	57	377		
BP4M-34T	34	46	29	28	75	57	396		
BP4M-35T	35	47	29	28	75	57	414		
BP4M-36T	36	48	29	28	75	57	433		

* 핀과 링은 별도판매 제품입니다.

적용 핀링

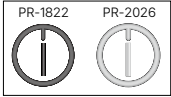

PR-1822는 BP4L-10T~21T용,
PR-2026은 BP4L-22T~32T용입니다.

12.7sq. 임팩렌치용 소켓 (롱 얇은 바디) 1/2"sq. IMPACT SOCKET (DEEP)

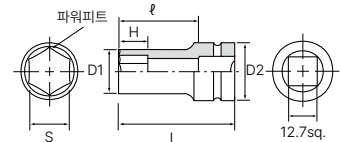

12.7sq.



No.	S	D1	D2	H	L	φ	무게(g)	수량	판매정가
BP4L-10T	10	15.5	25	20	75	57	101	5	23,500
BP4L-12T	12	18	25	20	75	57	124	5	23,500
BP4L-13T	13	19	25	20	75	57	124	5	23,500
BP4L-14T	14	20.5	25	20	80	62	144	5	23,500
BP4L-17T	17	25	24.5	24	80	62	187	5	24,500
BP4L-19T	19	27.5	25	24	80	62	195	5	27,500
BP4L-21T	21	29	25	24	80	62	193	5	28,500
BP4L-22T	22	31	29	25	80	62	250	5	29,000
BP4L-23T	23	32.5	29	25	80	62	264	5	30,500
BP4L-24T	24	34	29	25	80	62	280	5	31,500
BP4L-26T	26	36.5	29	25	100	82	391	5	34,500
BP4L-27T	27	38	29	25	100	82	424	5	42,500
BP4L-30T	30	42	29	25	100	82	487	5	53,000
BP4L-32T	32	44	29	25	100	82	508	5	58,700

* 핀과 링은 별도판매 제품입니다.

적용 핀링

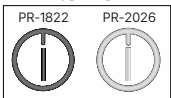

PR-1822는 BP4L-10T~21T용,
PR-2026은 BP4L-22T~32T용입니다.

도구

유니카

마벨

케이티씨

모토유

계코

구디

챔피온

후지야

쿠로킨

빅터

와이즈

유키

덴카

하세가와

텔레스텝

티엔

킵투스

젠트라

칸사이

12.7sq. 임팩 렌치용 롱 소켓(슬림 / 핀·링 포함)

1/2"sq. IMPACT SOCKET (LONG) WITH PIN & RING

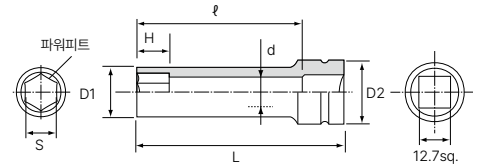

No.	S	D1	D2	d	H	φ	L	무게(g)	수량	판매정가
BP4LL-12TP	12	18	25	10	20	132	150	230		
BP4LL-13TP	13	19	25	11.5	20	132	150	240		
BP4LL-14TP	14	20.5	25	12	20	132	150	260		
BP4LL-17TP	17	25	25	14	24	132	150	380	5	67,540
BP4LL-19TP	19	27.5	25	17	24	132	150	410	5	67,540
BP4LL-21TP	21	29	25	19	24	132	150	420	5	70,770
BP4LL-22TP	22	31	29	20	25	132	150	500	5	70,770

*핀·링 포함



· 검은색 링에는 검은색 핀, 회색 링에는 은색 핀을 조합할 것.

적용 핀링

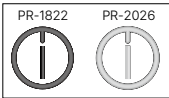

PR-1822는 BP4LL-12TP~21TP용,
PR-2026은 BP4LL-22TP용입니다.

12.7sq. 임팩 렌치용 소켓

1/2"sq. IMPACT SOCKET

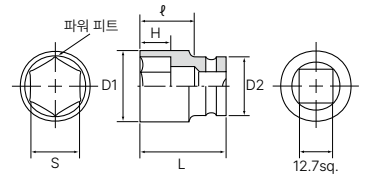

No.	S	D1	D2	H	L	φ	무게(g)	수량	판매정가
BP4-08	8	15	25	6	33	15	65	5	14,000
BP4-09	9	16	25	6.5	33.5	15.5	68	5	14,000
BP4-10	10	17	25	7	34	16	68	5	14,000
BP4-11	11	18.5	25	7.5	34.5	16.5	72	5	14,000
BP4-12	12	20	25	8	35	17	77	5	14,000
BP4-13	13	21.5	25	9	36	18	81	5	14,000
BP4-14	14	22.5	25	9.5	36.5	18.5	83	5	14,000
BP4-15	15	24	25	10.5	37.5	19.5	89	5	14,000
BP4-16	16	26	25	11	39	21	103	5	14,000
BP4-17	17	27.5	25	12	39	21	110	5	14,500
BP4-19	19	30	25	13	40	22	123	5	15,500
BP4-21	21	32.5	25	14	41	23	135	5	17,000
BP4-22	22	34	29	15	42	24	173	5	17,000
BP4-23	23	35	29	16	43	25	178	5	17,500
BP4-24	24	36.5	29	16.5	43.5	25.5	186	5	19,000
BP4-26	26	38	29	18	45	27	193	5	21,500
BP4-27	27	40	29	18.5	45	27	212	5	27,000
BP4-28	28	42	29	19	46	28	233	5	30,500
BP4-29	29	43	29	19.5	46.5	28.5	243	5	31,500
BP4-30	30	44	29	20	47	29	246	5	33,500
BP4-32	32	46	29	21	48	30	261	5	36,500

* 핀과 링은 별도판매 제품입니다.

적용 핀링

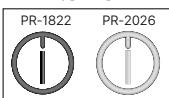

PR-1822는 BP4-08~21용,
PR-2026은 BP4-22~32용입니다.

도구

유니카

마벨

케이티씨

모토유기

게코

구디

챔피온

후지야

쿠로킨

빅터

와이즈

유키

덴카

하세가와

텔레스텝

티엔

킵투스

젠트라

킵사이

19.0sq. 임팩 렌치용 소켓 (핀·링 포함)

3/4"sq. IMPACT SOCKET WITH PIN & RING

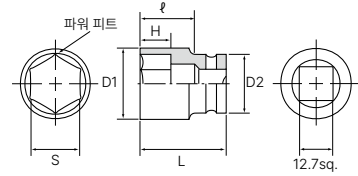

19.0 sq.



육각



적용 핀링

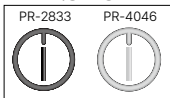

PR-2833은 BP6-17P~32P용,
PR-4045는 BP6-35P~46P용입니다.

No.	S	D1	D2	H	L	φ	무게(g)	수량	판매정가
BP6-17P	17	28.5	38	12	51	26	251	5	30,500
BP6-19P	19	31	38	13	51	26	259	5	30,500
BP6-21P	21	34	38	14	51	26	270	5	30,500
BP6-22P	22	35	38	15	51	26	274	5	30,500
BP6-23P	23	36.5	38	16	51	26	277	5	30,500
BP6-24P	24	38	38	16	51.5	26.5	284	5	30,500
BP6-26P	26	40	38	18	53	28	299	5	32,000
BP6-27P	27	42	38	18.5	53.5	28.5	322	5	35,000
BP6-28P	28	43	38	19	54	29	328	5	35,000
BP6-29P	29	44	38	19	54	29	336	5	36,500
BP6-30P	30	46	38	20	55	30	361	5	37,500
BP6-32P	32	48	38	21	56	31	369	5	40,500
BP6-35P	35	52	50	24	60.5	35.5	633	5	44,000
BP6-36P	36	54	50	24	61	36	672	5	44,500
BP6-38P	38	56	50	25	62	37	704	5	50,500
BP6-41P	41	60	50	26	63	38	764	5	57,500
BP6-46P	46	67	50	28	65	40	875	5	72,500



검은색 링에는 검은색 핀, 회색 링에는 실버 핀을 조합해주시시오.

19.0sq. 임팩 렌치용 소켓 (롱 얇은 바디 / 핀·링 포함)

3/4"sq. IMPACT SOCKET (DEEP) WITH PIN & RING

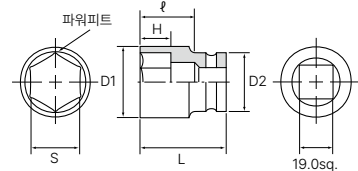

19.0 sq.



육각



적용 핀링

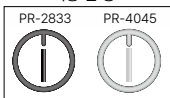

PR-2833은 BP6L-19T~34T용,
PR-4045는 BP4L-35T~46T용입니다.

No.	S	D1	D2	H	L	φ	무게(g)	수량	판매정가
BP6L-19TP	19	29	38	24	100	75	410	5	49,000
BP6L-21TP	21	32	38	24	100	75	455	5	49,000
BP6L-22TP	22	33	38	25	100	75	474	5	49,000
BP6L-23TP	23	35	38	25	100	75	502	5	53,000
BP6L-24TP	24	36	38	25	100	75	479	5	56,000
BP6L-26TP	26	38	38	25	100	75	496	5	59,000
BP6L-27TP	27	40	38	25	100	75	546	5	59,000
BP6L-29TP	29	43	38	25	100	75	609	5	63,000
BP6L-30TP	30	44	38	25	100	75	617	5	73,000
BP6L-32TP	32	46	38	28	100	75	638	5	73,000
BP6L-33TP	32	48	38	28	100	75	693	5	82,000
BP6L-34TP	32	49	38	28	100	75	714	5	82,000
BP6L-35TP	35	50	50	28	100	75	901	5	82,000
BP6L-36TP	36	52	50	28	100	75	964	5	86,500
BP6L-38TP	38	55	50	30	100	75	1,056	5	90,500
BP6L-41TP	41	58	50	32	100	75	1,092	5	104,000
BP6L-46TP	46	65	50	38	100	75	1,399	5	130,000



검은색 링에는 검은색 핀, 회색 링에는 실버 핀을 조합해주시시오.

메가네 렌치 (읍셋 렌치)

M5

45°×6° 롱

M25

45° 롱

M160

슈퍼 롱 스트레이트

M27

육각 메가네

M5S

45°×6° 숏

Made in Japan **KTC**

메가네 렌치는 스패너와 마찬가지로 볼트 너트를 조이거나 푸는 공구 중 하나입니다. 스패너가 볼트 너트를 2점으로 잡는 반면 메가네 렌치는 6점으로 잡기 때문에 스패너보다 큰 힘을 줄 수 있습니다. 게다가 링 형태로 되어 있기 때문에 머리 부분이 볼트 너트에서 잘 빠지지 않으며, 균등하게 하중을 가할 수 있어 안정적인 작업이 가능합니다.



6 Point



메가네 렌치

2 Point



스패너

메가네 렌치의 Variation (변화 / 응용)



브레이크 파이프용 메가네 렌치

자동차 브레이크 파이프의 플레어 너트 등에 사용하는 메가네 렌치로 플레어 너트 렌치 라고도 불립니다. 머리 끝이 열려 있고 배관의 중간에 너트를 돌릴 수 있습니다.



라쳇 메가네 렌치 (기어렌치)

헤드부에 라쳇기구를 결합한 타입으로 라쳇 핸들과 마찬가지로 렌치를 볼트 너트에서 분리하지 않고 연속적으로 돌릴 수 있습니다.

메가네 렌치 선택방법 (작업환경에 따른 선택)

작업 환경에 따라 패턴 부분의 길이와 각도를 선택합니다. 자루의 길이는 롱 타입이 일반적입니다.

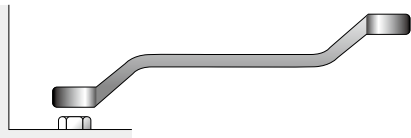

45° 롱-타입 M25 **45°×6° 롱-타입 M5**

가장 흔하고 사용하기 쉬운 메가네 렌치입니다. 롱 타입이기 때문에, 큰 토크도 걸수 있고, 자루부가 읍셋으로 꺾여있기 때문에, 평평한 장소에 있는 볼트·너트에 조일 경우에도, 손이 들어가는 스페이스를 확보할 수 있습니다. 또한, 움푹 들어간 곳에 있는 볼트·너트에도 사용할 수 있습니다.

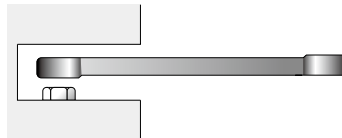

스트레이트 타입 M160

라쳇 핸들 또는 소켓이나 읍셋 타입의 메가네 렌치로는 들어가지 않는 좁고 깊은 공간에 있는 볼트·너트를 조이고 풀 때 사용할 수 있습니다. 특히, 큰 토크가 필요한 경우 슈퍼 롱 타입을 사용합니다.

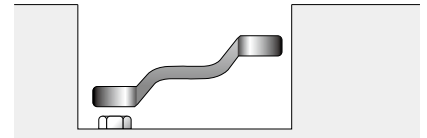

숏-타입 M5S

롱 타입에서는 들어가지 않는 좁은 장소에서 사용합니다. 자루부가 짧기 때문에 큰 토크는 걸기 어렵습니다만, 큰 토크를 필요로 하지 않는 소경의 볼트·너트의 체안 작업에도 사용하기 편리합니다.

M5 M5S 메가네 렌치의 특징

KTC 메가네 렌치(M5·M5S)는 토크 전달과 좁은 장소에서의 작업성을 추구. 볼트·너트에 효율적으로 힘을 전달하기 위해서, 읍셋부의 높이와 길이를 억제해, 자루의 상승 각도를 낮게 설정한 45°×6°의 상승 각도를 채용했습니다.



종래품



45°×6° 메가네 렌치 (M5·M5S)



자루 단면 형상

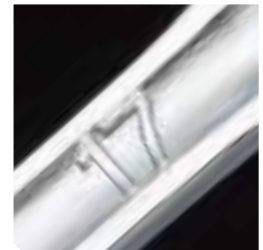

단조 양각 사이즈 각인

컴팩트한 헤드를 고안하여, 움푹 들어간 곳에 있는 볼트·너트에도 걸리기 쉽고, 헤드를 뒤집어서 사용 가능합니다.

자루는 아주 강하고 경량화 시켰으며, 크게 보기 쉽게 한 사이즈 표시는 단조 양각으로 표기

도구

유니크

마벨

케이티씨

모토유키

게코

구디

챔피언

후지야

쿠로킨

빅터

와이즈

유키

덴카

히세가와

텔레스텝

디엔

킵투스

전트라

킵사이

45° 롱 메가네 렌치

45° BOX END WRENCH (LONG)

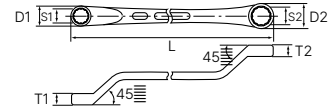

No.	S1×S2	D1	D2	T1	T2	L	무게(g)	수량	판매정가
M25-5.5×7	5.5×7	9.5	12	4.5	5	150	26	5	9,240
M25-6×7	6×7	11	12	4.5	5	150	26	5	9,240
M25-8×9	8×9	14	15	5.5	6	175	50	5	9,650
M25-8×10	8×10	14	17	5.5	6.5	175	50	5	9,650
M25-10×12	10×12	17	19	6.5	7.5	200	70	5	9,650
M25-10×13	10×13	17	21	6.5	8.5	200	72	5	10,820
M25-10×14	10×14	17	22	6.5	9	220	100	5	10,820
M25-11×13	11×13	18	21	7	8.5	200	74	5	10,820
M25-12×14	12×14	19	22	7.5	9	220	110	5	11,190
M25-13×17	13×17	21	26	8.5	10.5	245	145	5	11,190
M25-14×17	14×17	22	26	9	10.5	245	155	5	12,360
M25-17×19	17×19	26	29	10.5	12	270	210	5	12,360
M25-17×21	17×21	26	31	10.5	13	310	270	5	14,670
M25-19×21	19×21	29	31	12	13	310	275	5	15,840
M25-19×22	19×22	29	33	12	13.5	310	280	5	17,750
M25-21×23	21×23	31	34	13	14.5	310	340	5	17,750
M25-22×24	22×24	33	35	13.5	15	315	350	5	17,750
M25-23×26	23×26	34	38	14.5	16	355	410	5	20,430
M25-24×27	24×27	35	39	15	16.5	360	460	5	21,600

45° 롱 메가네 렌치 세트 [3개 세트]

45° BOX END WRENCH SET (LONG) [3pcs.]



No.	무게(g)	수량	판매정가
M253	345	1	38,210

세트 구성
45° 롱 메가네 렌치 M25 - 10X12, 12X14, 14X17

45° 롱 메가네 렌치 세트 [6개 세트]

45° BOX END WRENCH SET (LONG) [6pcs.]



No.	무게(kg)	수량	판매정가
M256	2.1	1	116,900

세트 구성
45° 롱 메가네 렌치 M25-10X12, 12X14, 14X17, 17X19, 19X21, 23X26
메탈 케이스 M256-M (W385×D100×H45)

도구

유니카

마벨

케이티씨

모토유

계코

구디

챔피온

후지야

쿠로킨

빅터

와이즈

유키

덴카

하세가와

텔레스텝

티엔

킥투스

젠트라

칸사이

45° 롱 메가네 렌치 세트 [6개 세트]

45° BOX END WRENCH SET (LONG) [6pcs.]

6 pcs.



No.	무게(kg)	수량	판매정가
M2506	2.1	1	120,750
세트 구성			
45° 롱 메가네 렌치	M25-8X10, 11X13, 12X14, 17X19, 22X24, 24X27		
메탈 케이스	M256-M (W385×D100×H45)		

45° 롱 메가네 렌치 세트 [8개 세트]

45° BOX END WRENCH SET (LONG) [8pcs.]

8 pcs.



No.	무게(kg)	수량	판매정가
M258	2.1	1	143,500
세트 구성			
45° 롱 메가네 렌치	M25-8X10, 10X12, 11X13, 12X14, 14X17, 17X19, 19X21, 22X24		
메탈 케이스	M258-M (W370×D180×H55)		

45° 롱 메가네 렌치 세트 [10개 세트]

45° BOX END WRENCH SET (LONG) [10pcs.]

10 pcs.



No.	무게(kg)	수량	판매정가
M2510	3	1	173,950
세트 구성			
45° 롱 메가네 렌치	M25-5.5X7, 8X10, 10X12, 11X13, 12X14, 14X17, 17X19, 19X21, 22X24, 24X27		
메탈 케이스	M258-M (W370×D180×H55)		

도구

유니카

마벨

케이티씨

모토유기

게코

구디

챔피언

후지야

쿠로킨

빅터

와이즈

유기

덴카

하세가와

텔레스텝

티엔

킥투스

전트라

캄사이

45° 롱 읍셋 렌치 세트 [6개 세트]

45° BOX END WRENCH SET (LONG) [6pcs.]

6 pcs.



십이각



No.	무게(g)	수량	판매정가
M2506S	945	1	84,000
세트 구성			
45° 롱 메가네 렌치	M25-8X9, 10X12, 12X14, 14X17, 17X19, 22X24		

45° 롱 읍셋 렌치 세트 [6개 세트]

45° BOX END WRENCH SET (LONG) [6pcs.]

6 pcs.



십이각



No.	무게(Kg)	수량	판매정가
TM506S	2	1	99,000
세트 구성			
45° 롱 메가네 렌치	M5-0809, 1012, 1214, 1417, 1719, 2224		

메가네 렌치 세트 [6개 세트]

BOX END WRENCH SET [6pcs.]

6 pcs.



십이각



·수지 성형 트레이(W445×D185×H52) 포함.

No.	무게(Kg)	수량	판매정가
TM506	1.3	1	81,370
세트 구성			
메가네 렌치	M5-0810, 1012, 1113, 1417, 1921, 2224		

*수지 성형 트레이는 메탈 케이스 EKB-2

메가네 렌치 세트 [6개 세트] - 인치

BOX

inch

6 pcs.



십이각



·수지 성형 트레이(W445×D185×H52) 포함.

No.	무게(Kg)	수량	판매정가
TM506B	1.7	1	119,570
세트 구성			
메가네 안경 렌치	M5-3/8×7/16, 1/2×9/16, 5/8×11/16, 3/4×25/32, 13/16×7/8, 15/16×1		

*수지 성형 트레이는 메탈 케이스 EKB-2

도구

유니카

마벨

케이티씨

모토유

계코

구디

챔피온

후지야

쿠로키

빅터

와이즈

유키

덴카

히세가와

텔레스텝

티엔

킵투스

젠트라

칸사이

메가네 렌치 세트 [8개 세트]

BOX END WRENCH SET [8pcs.]

- 도구
- 유니카
- 마벨
- 케이티씨**
- 모토유기
- 게코
- 구디
- 챔피언
- 후지야
- 쿠로킨
- 빅터
- 와이즈
- 유키
- 덴카
- 하세가와
- 텔레스텝
- 티엔
- 킵투스
- 젠트라
- 킵사이

8 pcs.



·수지 성형 트레이(W445×D185×H52) 포함.

No.	무게(Kg)	수량	판매정가
TM508	1.6	1	106,850

세트 구성	
메가네 렌치	M5-0810, 1012, 1113, 1214, 1417, 1719, 1921, 2224

*수지 성형 트레이는 메탈 케이스 EKB-2

메가네 렌치 세트 [10개 세트]

BOX END WRENCH SET [10pcs.]

10 pcs.



·수지 성형 트레이(W445×D185×H52) 포함.

No.	무게(Kg)	수량	판매정가
TM510	2.3	1	191,400

세트 구성	
메가네 렌치	M5-05507, 0810, 1012, 1113, 1214, 1417, 1719, 1921, 2224, 2427

*수지 성형 트레이는 메탈 케이스 EKB-2

메가네 렌치 세트 [14개 세트]

BOX END WRENCH SET [14pcs.]

14 pcs.



· 스트레이트 쇼트 메가네 렌치(M100), 스트레이트 롱 메가네 렌치(M150), 15° 롱 메가네 렌치(M151), 헥스 메가네 렌치(M27)의 4종류 혼합 세트입니다.
· 가볍고 튼튼한 수지 케이스를 채택했습니다.

No.	무게(Kg)	수량	판매정가
M215P	1.9	1	270,790

세트 구성	
스트레이트 쇼트 메가네 렌치	M100-7X8, 10X12, 12X14, 14X17
스트레이트 롱 메가네 렌치	M150-10X12, 12X14, 14X17
15° 롱 메가네 렌치	M151-10X12, 12X14, 14X17
헥스 메가네 렌치	M27-8H, 10H, 12H, 14H
단벌림 프라하드 케이스	TCP1-1 (W385×D190×H65)

45° × 6° 롱 메가네 렌치
45° × 6° BOX END WRENCH (LONG)

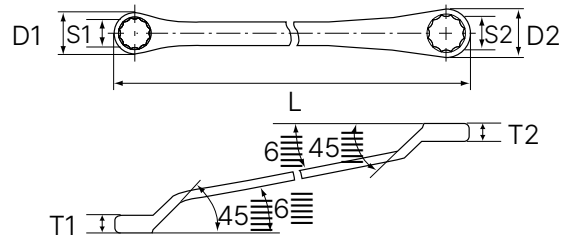

- 일어서는 각도는 좁은 장소에서도 사용하기 쉬운 45°×6°를 사용. 오프셋 높이와 길이를 억제하여 좁은 장소에서 사용하기 편리함과 동시에 볼트 너트에 효율적으로 힘을 전달합니다.
- 손잡이는 날이 갈수록 강하며 경량화도 피할 수 있는 단면 형상입니다.
- 크기 표시는 크고 보기 쉬운 단조 문본기 각인입니다.

No.	S1×S2	D1	D2	T1	T2	L	무게(g)	수량	판매정가
M5-05507	5.5×7	10	12	4.5	5	151	20	5	11,190
M5-0607	6×7	10.5	12	4.5	5	151	20	5	11,190
M5-0608	6×8	10.5	13	4.5	5.5	157	27	5	11,190
M5-0708	7×8	12	13	5	5.5	167	30	5	11,990
M5-0809	8×9	13	14.5	5.5	6	174	40	5	11,990
M5-0810	8×10	13	16	5.5	6.5	179	45	5	11,990
M5-1011	10×11	16	17.5	6.5	7	197	60	5	11,990
M5-1012	10×12	16	18.5	6.5	7.5	207	70	5	11,990
M5-1013	10×13	16	19.5	6.5	8.5	208	70	5	13,130
M5-1014	10×14	16	21	6.5	9.5	218	82		
M5-1113	11×13	17.5	19.5	7	8.5	218	80	5	13,130
M5-1214	12×14	18.5	21	7.5	9.5	226	100	5	13,130
M5-1315	13×15	19.5	23	8.5	10	236	115	5	13,500
M5-1317	13×17	19.5	25.5	8.5	10.5	252	135	5	13,500
M5-1417	14×17	21	25.5	9.5	10.5	253	140	5	13,500
M5-1618	16×18	24	27	10.5	11.5	265	180	5	15,040
M5-1719	17×19	25.5	28	10.5	12	287	220	5	15,040
M5-1721	17×21	25.5	31	10.5	13	308	250		
M5-1921	19×21	28	31	12	13	309	270	5	17,750
M5-1922	19×22	28	32.5	12	13.5	320	280	5	19,290
M5-2022	20×22	30	32.5	12	13.5	321	300		
M5-2123	21×23	31	34	13	14.5	22	335	5	21,600
M5-2126	21×26	31	38	13	16	354	405		
M5-2224	22×24	32.5	35.5	13.5	15	334	380	5	21,600
M5-2326	23×26	34	38	14.5	16	356	410		
M5-2427	24×27	35.5	39	15	16.5	367	440	5	26,220
M5-2528	25×28	36.5	41	15.5	17	379	525		
M5-2632	26×32	38	47	16	18	412	630		
M5-2730	27×30	39.5	44	16.5	18	412	640		
M5-2732	27×32	39.5	47	16.5	18	413	675		
M5-2932	29×32	44	47	18	18	460	795		
M5-3032	30×32	44	47	18	18	460	795		
M5-3236	32×36	47	52.5	18	21	490	950		
M5-3538	35×38	52.5	55	21	22	519	1,150		
M5-3638	36×38	52.5	55	21	22	519	1,150		
M5-4146	41×46	59.5	66.5	24.5	26	593	1,760		

- 도구
- 유니카
- 마벨
- 케이티씨**
- 모토유
- 게코
- 구디
- 챔피온
- 후지야
- 쿠로킨
- 빅터
- 와이즈
- 유키
- 덴카
- 하세가와
- 텔레스텝
- 티엔
- 킵투스
- 젠트라
- 칸사이

45° x 6° 롱 메가네 렌치 - 인치
45°x6° BOX END WRENCH (LONG)

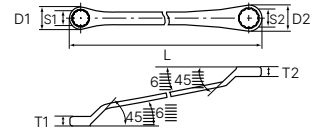

- 일어서는 각도는 좁은 장소에서도 사용하기 쉬운 45°x6°를 사용. 오프셋 높이와 길이를 억제하여 좁은 장소에서 사용하기 편리함과 동시에 볼트 너트에 효율적으로 힘을 전달합니다.
- 손잡이는 날이 갈수록 강하며 경량화도 꾀할 수 있는 단면 형상입니다.
- 크기 표시는 크고 보기 쉬운 단조 돌보기 각인입니다.

No.	S1×S2	D1	D2	T1	T2	L	무게(g)	수량	판매정가
M5-1/4×5/16	1/4×5/16	10.5	13	4.5	5.5	157	27	5	13,130
M5-5/16×3/8	5/16×3/8	13	16	5.5	6.5	179	45	5	14,270
M5-3/8×7/16	3/8×7/16	16	17.5	6.5	7	197	60	5	16,580
M5-13/32×1/2	13/32×1/2	16	19.5	6.5	8.5	208	70	5	16,580
M5-7/16×1/2	7/16×1/2	17.5	19.5	7	8.5	218	80	5	16,980
M5-1/2×9/16	1/2×9/16	19.5	21	8.5	9.5	235	111	5	16,980
M5-9/16×5/8	9/16×5/8	21	24	9.5	10.5	252	139	5	18,150
M5-19/32×11/16	19/32×11/16	23	25.5	10	10.5	254	146	5	18,150
M5-5/8×11/16	5/8×11/16	24	25.5	10.5	10.5	265	171	5	19,690
M5-5/8×3/4	5/8×3/4	24	28	10.5	12	286	207	5	19,690
M5-11/16×3/4	11/16×3/4	25.5	28	10.5	12	287	220	5	21,600
M5-3/4×25/32	3/4×25/32	28	30	12	12	309	263	5	21,600
M5-3/4×13/16	3/4×13/16	28	31	12	13	309	270	5	22,740
M5-25/32×7/8	25/32×7/8	30	32.5	12	13.5	321	300	5	24,280
M5-13/16×7/8	13/16×7/8	31	32.5	13	13.5	322	324	5	24,680
M5-15/16×1	15/16×1	35.5	36.5	15	15.5	366	464	5	32,780
M5-1×1-1/16	1×1-1/16	36.5	39	15.5	16.5	378	545	5	81,370
M5-1-1/8×1-1/4	1-1/8×1-1/4	44	47	18	18	460	795	5	94,530

슈퍼 롱 스트레이트 메가네 렌치
FLAT TYPE BOX END WRENCH (EXTRA LONG)

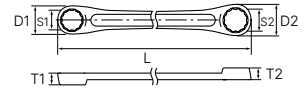

No.	S1×S2	D1	D2	T1	T2	L	무게(g)	수량	판매정가
M160-8×10	8×10	14	17	7.3	7.6	235	60	1	23,540
M160-10×12	10×12	17	19	8.2	8.8	292.7	84	1	24,700
M160-12×14	12×14	19	22	9.4	10	330.5	120	1	26,200
M160-13×15	13×15	21	24	9.9	10.5	356	197	1	31,300
M160-14×17	14×17	22	26	10.6	11.5	370	240	1	32,780
M160-16×18	16×18	25.2	27.6	12.3	12.9	406.4	340	1	32,500
M160-17×19	17×19	26	29	12.3	12.9	407.2	365	1	36,700
M160-19×21	19×21	28.5	31.2	12.9	14.4	410	410	1	45,950
M160-22×24	22×24	33	35	15.2	15.8	433.7	540	1	45,950
M160-27×30	27×30	39	44	19.8	20.7	549.2	1,118	1	152,400

슈퍼 롱 스트레이트 메가네 렌치 세트 [3개 세트]
FLAT TYPE BOX END WRENCH SET (EXTRA LONG) [3pcs.]

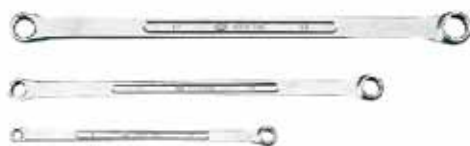

No.	무게(g)	수량	판매정가
M1603	545	1	77,150
세트 구성			
슈퍼 롱 스트레이트 메가네 렌치	M160-8X10, 12X14, 17X19		

45° × 10° 6각 읍셋 렌치

BOX END WRENCH (HEX)

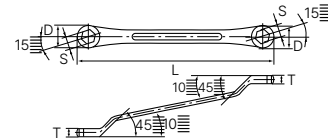
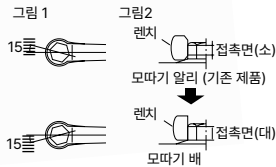

- 육각은 좌우 대칭으로 15°의 각도를 가지고 있기 때문에 12각 안경 렌치와 동등한 작업(30°의 흔들림 각도로 회전)이 가능합니다. (그림 1)
- 육각 구경부의 모따기를 없애고 구경부와 볼트 너트의 접촉 면적을 보다 크게 만들었습니다. (그림 2)
- 손잡이 부분은 일어서는 각도를 45°×10°로 하여, 힘을 주기 쉽고 잡기 좋은 형상으로 손에 딱 맞습니다.

No.	S	D	T	L	무게(g)	수량	판매정가
M27-8H	8	13	5	175	40	5	17,750
M27-10H	10	16	6	195	57	5	17,750
M27-12H	12	18	7	220	86	5	18,900
M27-14H	14	21	8	240	120	5	20,900

45° × 10° 6각 읍셋 렌치 세트 [4개 세트]

BOX END WRENCH (HEX) [4pcs.]



No.	무게(g)	수량	판매정가
M274	330	1	60,940

세트 구성
45° × 10° 6각 읍셋 렌치 M27 - 8H, 10H, 12H, 14H

45° × 6° 슛 메가네 렌치 세트 [5개 세트]

45°×6° BOX END WRENCH SET (SHORT) [5pcs.]



No.	무게(g)	수량	판매정가
M5S05	310	1	112,700

세트 구성
45°×6° 슛 메가네 렌치 M5S-0810, 1012, 1113, 1214, 1417

45° × 6° 슛 메가네 렌치

45°×6° BOX END WRENCH (SHORT)

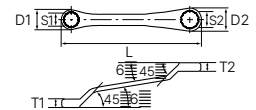

No.	S1×S2	D1	D2	T1	T2	L	무게(g)	수량	판매정가
M5S-05507	5.5×7	9.8	11.8	4.3	4.8	96	15	5	20,430
M5S-0708	7×8	11.8	12.8	4.8	5.3	102	20	5	20,430
M5S-0809	8×9	12.8	14.3	5.3	5.8	104	25	5	20,430
M5S-0810	8×10	12.8	15.8	5.3	6.3	109	30	5	20,430
M5S-1012	10×12	15.8	18.3	6.3	7.3	127	50	5	21,600
M5S-1113	11×13	17.3	19.3	6.8	8.3	138	55	5	22,000
M5S-1214	12×14	18.3	20.8	7.3	9.3	145	70	5	22,400
M5S-1315	13×15	19.3	22.8	8.3	9.8	156	85	5	24,680
M5S-1417	14×17	20.8	25.3	9.3	10.3	168	105	5	25,850
M5S-1618	16×18	23.8	26.8	10.3	11.3	170	130	5	28,930
M5S-1719	17×19	25.3	27.8	10.3	11.8	177	160	5	30,100
M5S-1921	19×21	27.8	30.8	11.8	12.8	179	185	5	36,630

도구

유니카

마벨

케이티씨

모토유

게코

구디

챔피언

후지야

쿠로키

빅터

와이즈

유키

덴카

하세가와

텔레스텝

티엔

킵투스

젠트라

칸사이

MS2 콤비 스패너

S2 양구 스패너

Made in Japan KTC

- 도구
- 유니카
- 마벨
- 케이티씨**
- 모토유기
- 계코
- 구디
- 챔피온
- 후지야
- 쿠로킨
- 빅터
- 와이즈
- 유키
- 덴카
- 하세가와
- 텔레스텝
- 티엔
- 킵투스
- 전트라
- 킵사이

스패너는 볼트 너트를 조이거나 풀때 사용하는 대표적인 공구 중 하나로 볼트 너트의 2면 (평행으로 되어있는 2면)을 돌려 사용합니다. 스패너의 호칭 (사이즈)는 구경의 2면폭 치수로 나타냅니다. 예를 들어 2면 폭이 12mm와 14mm의 볼트 너트용은 12×14라고 부릅니다. KTC는 5.5mm에서 46mm까지의 사이즈를 갖추고 있습니다.

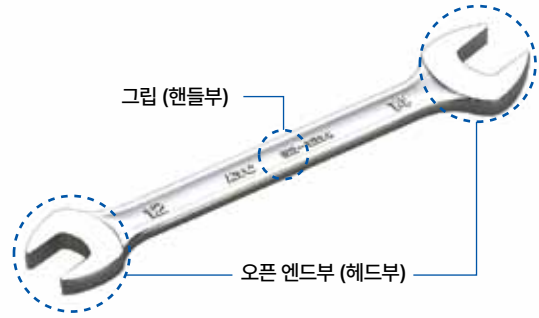

콤비네이션 렌치 (콤비 스패너)

한쪽에 링 모양의 헤드, 다른 한쪽에 같은 크기의 스패너 머리가 달려 있어 빠르게 회전할 수 있는 스패너와 강한 힘을 줄 수 있는 메가네 렌치 기능을 겸비하였습니다.

스패너의 사용법

손으로 돌리면서 사용하는 볼트 너트에 대해 회전각이 둔각일 경우 앞으로 당겨 주고, 예각이 되면 손바닥으로 누르듯이 하며 사용하는 것이 안전한 사용법입니다.

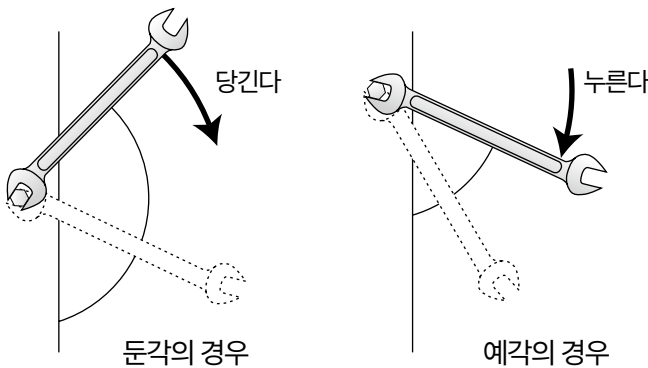

플렉스 소켓 스패너

한쪽 목 흔들림 타입의 소켓 형상으로 되어 있어, 스패너 헤드쪽으로 빨리 돌린 후, 소켓측으로 본체결을 할 수 있습니다.

좁은 장소에서의 스패너 사용법

일반적인 스패너는 헤드 구경이 핸들 기준으로 15° 각도를 가지고 있습니다. 이것을 앞뒤로 먼갈아 사용함으로써 이송각 30°가 되고, 한쪽만 사용시의 절반 각도로 볼트 너트를 돌릴 수 있습니다.

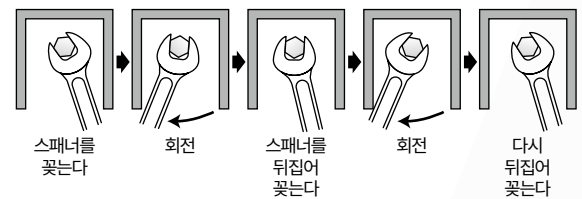

KTC 스패너의 특징



종래품

새로운 방식 헤드

KTC 스패너 헤드는 기존 방식보다 헤드 폭을 최대한 작게하여 힘이 가해지는 부분에 볼륨을 넣은 KTC 독자적인 '새로운 방식 헤드'를 채택했습니다. 헤드 폭은 [세계 최소 클래스]를 자랑하며, 구경부 코너에는 응력 집중을 막기 위한 야루(곡선)를 적용하였습니다. 또한, 다루 표면에 스테인리스질 (배경질과 같은 형태의 콘트라스트 형태)로 아름다움을 돋보이게 하고 있습니다.

KTC 콤비네이션 렌치의 특징

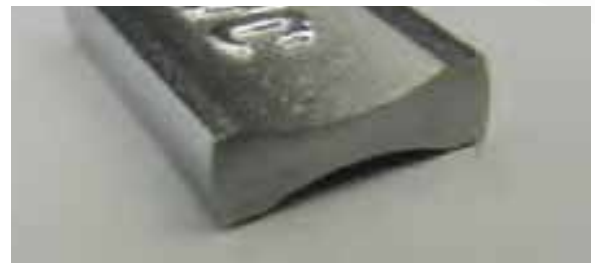

자루 단면 형상

심플한 형태이지만, 매우 좁은 공간에서도 실력을 발휘하는 KTC 콤비네이션 렌치. 스패너 측의 헤드 폭은 세계 최소 클래스의 '새로운 방식 헤드', 자루는 더욱 강하며 경량화 시킨 단면 형상을 채택했습니다. 전체 길이는 힘을 가하기 쉽게 하기 위해 기존 제품보다 길게 설정했습니다. 사이즈 표기는 크고 보기 쉬운 단조 양각 각인입니다.

콤비스패너 COMBINATION WRENCH



심미각

POWERFIT
(5mm 이하 제외)

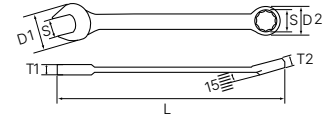

No.	S	D1	D2	T1	T2	L	무게(g)	수량	판매정가
MS2-032	3.2	8	7.5	3	3	75	6	5	6,420
MS2-04	4	9	8.3	3	4	80	8	5	6,420
MS2-045	4.5	10	8.8	3	4	85	10	5	6,420
MS2-05	5	11	9.3	3	4.5	90	11	5	6,420
MS2-055	5.5	12.4	9.9	3	4.5	96	13	5	6,420
MS2-06	6	13.2	10.4	3	4.5	96	14	5	6,490
MS2-07	7	15.4	11.9	3.5	5	111	20	5	6,490
MS2-08	8	17.3	12.9	4	5.5	126	28	5	6,490
MS2-09	9	19.5	14.4	4.5	6	136	36	5	6,900
MS2-10	10	21.5	16.1	4.5	6.5	151	42	5	6,900
MS2-11	11	23.5	17.1	5	7	161	55	5	6,900
MS2-12	12	25.5	18.1	5.5	7.5	170	65	5	7,340
MS2-13	13	27.5	19.1	6	8.5	188	85	5	8,510
MS2-14	14	29.5	20.6	6	9.5	190	98	5	9,720
MS2-15	15	31.4	22.6	7	10	200	119	5	10,160
MS2-16	16	33.4	23.6	7	10.5	215	134	5	11,410
MS2-17	17	36	25.1	7	10.5	225	153	5	12,620
MS2-18	18	38	26.6	8	11.5	241	184	5	13,020
MS2-19	19	40	27.6	7.5	12	256	205	5	14,630
MS2-20	20	42	29.6	8	12	271	234	5	17,500
MS2-21	21	44	30.6	8	13	289	267	5	18,700
MS2-22	22	46	32.1	8.5	13.5	304	305	5	19,900
MS2-23	23	48	33.6	8.5	14.5	311	331	5	21,500
MS2-24	24	50	35.1	9	15	337	380	5	22,800
MS2-25	25	52	36.1	9	15.5	351	423	5	25,160
MS2-26	26	54	37.6	9	16	371	466	5	28,020
MS2-27	27	55.7	39.1	9	16.5	381	502	5	29,250
MS2-28	28	57.7	40.6	9.5	17	401	561	5	31,650
MS2-29	29	60	43.6	10	18	421	650	5	33,300
MS2-30	30	61.7	436	10	18	446	687	5	36,600
MS2-31	31	63.7	45.6	10.5	18	462	790	5	38,580
MS2-32	32	65.7	46.6	10.5	18	471	836	5	41,000
MS2-33	33	67.7	47.6	11	20	477	904	1	67,140
MS2-34	34	69.7	52.1	11	21	480	1,030	1	74,470
MS2-35	35	72	52.1	12	21	481	1,070	1	80,630
MS2-36	36	74	52.1	12	21	501	1,155	1	94,900
MS2-38	38	78	54.6	13.5	22	521	1,382	1	95,260
MS2-41	41	84	59.1	14	24.5	542	1,680	1	151,180
MS2-46	46	94	66.1	14	26	562	2,142	1	155,840

*안경 쪽의 5mm 이하는 육각 구경입니다.

도구

유니카

마벨

케이티씨

모토유

계코

구디

챔피언

후지야

쿠로킨

빅터

와이즈

유키

덴카

하세가와

텔레스텝

티엔

킥투스

젠트라

캡사이

콤비스패너 세트 [6개 세트]
COMBINATION WRENCH SET [6pcs.]

- 도구
- 유니카
- 마벨
- 케이티씨
- 모토유기
- 계코
- 구디
- 챔피언
- 후지야
- 쿠로킨
- 빅터
- 와이즈
- 유키
- 덴카
- 하세가와
- 텔레스텝
- 티엔
- 킵투스
- 전트라
- 캄사이

6 pcs.

심이라

POWERFIT



No.	무게(g)	수량	판매정가
TMS206	648	1	72,000
세트 구성			
콤비스패너	MS2-10, 12, 13, 14, 17, 19		

콤비스패너 세트 [11개 세트]
COMBINATION WRENCH SET [11pcs.]

11 pcs.

심이라

POWERFIT



No.	무게(kg)	수량	판매정가
TMS211	1.6	1	137,000
세트 구성			
콤비스패너	MS2-08, 09, 10, 11, 12, 13, 14, 17, 19, 22, 24		

콤비스패너 세트 [14개 세트]
COMBINATION WRENCH SET [14pcs.]

14 pcs.

심이라

POWERFIT



No.	무게(kg)	수량	판매정가
TMS214	3.3	1	255,000
세트 구성			
콤비스패너	MS2-08, 10, 11, 12, 13, 14, 17, 19, 21, 22, 24, 27, 30, 32		

콤비스패너 세트 [8개 세트]
COMBINATION WRENCH SET [8pcs.]



·수지 성형 트레이(W445×D185×H52) 포함.

No.	무게(kg)	수량	판매정가
TMS208	1	1	59,900
세트 구성			
콤비스패너	MS2-07, 08, 10, 12, 13, 14, 17, 19		

*수지 성형 트레이는 메탈 케이스 EKB-2

콤비스패너 세트 [8개 세트] - 인치
COMBINATION WRENCH SET [8pcs.]

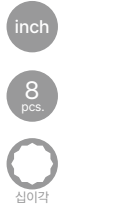

·수지 성형 트레이(W445×D185×H52) 포함.

No.	무게(kg)	수량	판매정가
TMS208B	1	1	87,200
세트 구성			
콤비스패너	MS2-1/4, 3/8, 7/16, 1/2, 9/16, 5/8, 11/16, 3/4		

*수지 성형 트레이는 메탈 케이스 EKB-2

콤비스패너 세트 [10개 세트]
COMBINATION WRENCH SET [10pcs.]



·수지 성형 트레이(W445×D185×H52) 포함.

No.	무게(kg)	수량	판매정가
TMS210	1.1	1	78,300
세트 구성			
콤비스패너	MS2-055, 07, 08, 10, 12, 13, 14, 15, 17, 19		

*수지 성형 트레이는 메탈 케이스 EKB-2

콤비스패너 세트 [12개 세트]
COMBINATION WRENCH SET [12pcs.]



·수지 성형 트레이(W445×D185×H52) 포함.

No.	무게(kg)	수량	판매정가
TMS212	1.6	1	105,600
세트 구성			
콤비스패너	MS2-055, 07, 08, 10, 12, 13, 14, 15, 17, 19, 21, 22		

*수지 성형 트레이는 메탈 케이스 EKB-2

도구

유니카

마벨

케이티씨

모토유

계코

구디

챔피온

후지야

쿠로킨

빅터

와이즈

유키

덴카

하세가와

텔레스텝

티엔

킵투스

젠트라

칸사이

콤비스패너 (슬립타입) - 인치

COMBINATION WRENCH

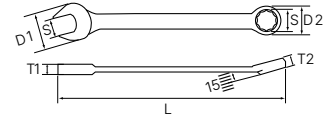

도구

inch

유니카



마벨

케이티씨



모토유기

계코

구디

챔피언

후지야

쿠로킨

빅터

와이즈

유키

No.	S (in)	D1	D2	T1	T2	L	무게(g)	수량	판매정가
MS2-1/8	1/8	8	7.3	3	3	75	6	5	6,820
MS2-5/32	5/32	9	8.3	3	4	80	8	5	6,820
MS2-3/16	3/16	10	8.8	3	4	85	10	5	6,820
MS2-13/64	13/64	11	9.3	3	4.5	90	11	5	6,820
MS2-7/32	7/32	12.4	9.9	3	4.5	95.9	13	5	6,820
MS2-15/64	15/64	13.2	10.4	3	4.5	95.8	14	5	6,820
MS2-1/4	1/4	13.2	10.4	3	4.5	95.8	14	5	6,820
MS2-9/32	9/32	15.4	11.9	3.5	5	111	20	5	6,820
MS2-5/16	5/16	17.3	12.9	4	5.5	126.2	28	5	6,820
MS2-11/32	11/32	19.5	14.4	4.5	6	136.1	36	5	7,260
MS2-3/8	3/8	21.5	16.1	4.5	6.5	150.4	42	5	7,260
MS2-7/16	7/16	23.5	17.1	5	7	161	55	5	8,550
MS2-1/2	1/2	27.5	19.1	6	8.5	187.4	85	5	9,850
MS2-9/16	9/16	29.5	20.6	6	9.5	190.2	98	5	10,710
MS2-19/32	19/32	31.4	22.6	7	10	200.3	119	5	10,710
MS2-5/8	5/8	33.4	23.6	7	10.5	215.3	134	5	11,100
MS2-11/16	11/16	36	25.1	7	10.5	225.2	153	5	13,720
MS2-3/4	3/4	40	27.6	7.5	12	255.3	205	5	17,050
MS2-25/32	25/32	42	29.6	8	12	270.4	234	5	17,570
MS2-13/16	13/16	44	30.6	8	13	288.4	267	5	18,370
MS2-7/8	7/8	46	32.1	8.5	13.5	303.5	305	5	20,940
MS2-15/16	15/16	50	35.1	9	15	336.5	380	5	23,950
MS2-1	1	52	36.1	9	15.5	350.5	423	5	26,920
MS2-1-1/16	1-1/16	55.7	39.1	9	16.5	380.7	502	5	33,300
MS2-1-1/8	1-1/8	60	43.6	10	18	420.5	650	5	52,580
MS2-1-3/16	1-3/16	61.7	43.6	10	18	445.8	687	5	61,090
MS2-1-1/4	1-1/4	65.7	46.6	10.5	18	470.7	836	5	70,950
MS2-1-5/16	1-5/16	67.7	47.6	11	20	476.6	904	5	77,770
MS2-1-3/8	1-3/8	72	52.1	12	21	480.7	1,070	5	91,450
MS2-1-7/16	1-7/16	74	52.1	12	21	500.9	1,155	5	116,700
MS2-1-1/2	1-1/2	78	54.6	13.5	22	520.9	1,382	5	127,400

*안경 쪽의 13/64in 이하는 육각 구멍입니다.

양구 스패너 - 인치

OPEN END WRENCH

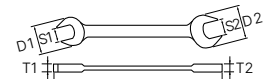

덴카

inch

하세가와

텔레스텝

티엔



킵투스

전트라

킵사이

No.	S1×S2 (in)	D1	D2	T1	T2	L	무게(g)	수량	판매정가
S2-1/4×5/16	1/4×5/16	13	17.5	4	4	107	18		
S2-5/16×3/8	5/16×3/8	17.5	21.5	4.5	4.5	122	40		
S2-3/8×7/16	3/8×7/16	21.5	23.5	5	5	133	45	5	10,500
S2-13/32×1/2	13/32×1/2	21.5	27.5	6	6	143	60		
S2-7/16×1/2	7/16×1/2	13.5	27.5	6	6	147	65		
S2-1/2×9/16	1/2×9/16	27.5	29.5	6.5	6.5	160	74	5	14,000
S2-9/16×5/8	9/16×5/8	29.5	33.5	7	7	169	97		
S2-19/32×11/16	19/32×11/16	31.5	36	7	7	175	106		
S2-5/8×11/16	5/8×11/16	33.5	36	7	7	177	110		
S2-5/8×3/4	5/8×3/4	33.5	40	7.5	7.5	192	133		
S2-11/16×3/4	11/16×3/4	36	40	7.5	7.5	195	145		
S2-3/4×25/32	3/4×25/32	40	42	8	8	216	177		
S2-3/4×13/16	3/4×13/16	40	44	8	8	218	195		
S2-25/32×7/8	25/32×7/8	42	46	8.5	8.5	228	215		
S2-13/16×7/8	13/16×7/8	44	46	8.5	8.5	231	224		
S2-15/16×1	15/16×1	50	52	9	9	249	300		
S2-1×1-1/16	1×1-1/16	52	55.5	9	9	256	327	5	37,400
S2-1-1/8×1-1/4	1-1/8×1-1/4	60	65.5	10.5	10.5	288	510		

양구 스패너

OPEN END WRENCH

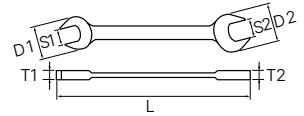

No.	S1×S2	D1	D2	T1	T2	L	무게(g)	수량	판매정가
S2-05507	5.5×7	12.5	15.5	3.5	3.5	102	15		
S2-0607	6×7	13	15.5	3.5	3.5	102	15		
S2-0608	6×8	13	17.5	4	4	107	18		
S2-0708	7×8	15.5	17.5	4	4	112	20		
S2-0809	8×3	17.5	19.5	4.5	4.5	118	30		
S2-0810	8×10	17.5	21.5	4.5	4.5	122	40		
S2-1011	10×11	21.5	23.5	5	5	133	45		
S2-1012	10×12	21.5	25.5	5.5	5.5	138	60	5	9,650
S2-1013	10×13	21.5	27.5	6	6	143	60		
S2-1014	10×14	21.5	29.5	6.5	6.5	148	65		
S2-1113	11×13	23.5	27.5	6	6	147	65		
S2-1214	12×14	25.5	29.5	6.5	6.5	157	75	5	10,010
S2-1315	13×15	27.5	31.5	7	7	164	90		
S2-1317	13×17	27.5	36	7	7	168	100		
S2-1417	14×17	29.5	36	7	7	173	105	5	13,130
S2-1618	16×18	33.5	38	8	8	188	135		
S2-1719	17×19	36	40	7.5	7.5	195	145	5	14,270
S2-1721	17×21	36	44	8	8	203	170		
S2-1921	19×21	40	44	8	8	218	195		
S2-1922	19×22	40	46	8.5	8.5	223	205		
S2-2022	20×22	42	46	8.5	8.5	228	215		
S2-2123	21×23	44	48	8.5	8.5	233	240		
S2-2126	21×26	44	54	8.5	8.5	238	260		
S2-2224	22×24	46	50	9	9	244	260		
S2-2326	23×26	48	54	9	9	248	300		
S2-2427	24×27	50	55.5	9	9	253	320		
S2-2528	25×28	52	57.5	9.5	9.5	263	365		
S2-2632	26×32	54	65.5	10.5	10.5	273	460		
S2-2730	27×30	55.5	61.5	10	10	274	430		
S2-2732	27×32	55.5	65.5	10.5	10.5	284	480		
S2-2932	29×32	60	65.5	10.5	10.5	288	510		
S2-3032	30×32	61.5	65.5	10.5	10.5	294	525		
S2-3236	32×36	65.5	74	12	12	318	710		
S2-3538	35×38	72	75	13.5	13.5	334	905		
S2-3638	36×38	74	75	13.5	13.5	354	945		
S2-4146	41×46	84	94	14	14	399	1,315		

울트라 롱 플렉스 기어렌치

RATCHET BOX END WRENCH (EXTRA LONG FLEX)

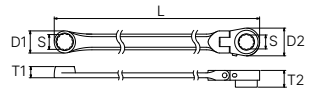

72



- 래치 안경부와 힌지부의 스패너가 짧고 얇은 플랫 설계로 톱니 수 72매, 보내기 각도 5°로 좁은 장소에서 원활한 연속 작업을 할 수 있습니다.
- 헤드 가 잘 보이는 위치에 크기를 표시하여 헤드 측면 레버 조작으로 회전 방향 전환 가능.
- 래치측, 안경 렌치측 모두 단면 오프셋 형상으로 되어 있기 때문에 볼트 너트 주위에 앞음새가 있는 경우에도 사용할 수 있습니다.

No.	S	D1	D2	T1	T2	L	무게(g)	수량	판매정가
MR15L-10F	10	15.4	21	8.2	13.4	315	135	1	107,300
MR15L-12F	12	19	23.5	9.6	14.4	350	188	1	115,320
MR15L-13F	13	20.5	25	10.5	14.9	380	224	1	140,500
MR15L-14F	14	22	26.5	11	15.4	395	256	1	140,500
MR15L-15F	15	23.5	28	11.9	15.9	405	284	1	145,900
MR15L-17F	17	26	30.5	13.4	18.5	435	370	1	152,800
MR15L-19F	19	28.5	34	14.4	20.9	460	451	1	175,600



· 조인트부는 충격이나 뒤틀림에 약하기 때문에 힘을 너무 많이 주는 것에 주의한다.
· 전장이 길고 과대한 하중을 가하기 쉬우므로 오버 토크에 주의한다.

도구

유니카

마벨

케이티씨

모토유

계코

구디

챔피온

후지야

쿠로킨

빅터

와이즈

유키

덴카

하세가와

텔레스텝

티엔

킵투스

젠트라

칸사이

세미 쇼트 플렉스 기어렌치 (회전형)

RATCHET COMBINATION WRENCH (SEMI SHORT FLEX)

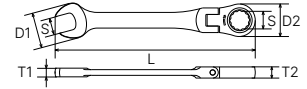

도구



유니카



마벨



- 좁은 장소에서의 작업성을 고려한 표준과 쇼트의 중간 크기.
- 래치부는 본 결속이 가능합니다.
- 이송 각도 5°(8mm는 6°)로 좁은 장소에서 원활한 연속 작업을 할 수 있습니다.
- 화살표 표시로 작업 방향을 한눈에 알 수 있습니다.
- 회전 각도는 180°로 설정.
- 미끄러지지 않는 그립 디자인을 채택.

케이티씨

모토유기

게코



· 조인트부는 충격이나 뒤틀림에 약하기 때문에 힘을 너무 많이 주는 것에 주의한다.

구디

챔피언

후지야

쿠로킨

빅터

와이즈

유키

덴카

하세가와

텔레스텝

티엔

킵투스

전트라

킵사이

쇼트 플렉스 기어렌치 (회전형)

RATCHET COMBINATION WRENCH (SHORT FLEX)

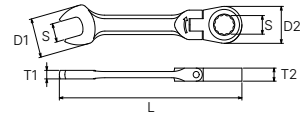

No.	S	D1	D2	T1	T2	L	무게(g)	수량	판매정가
MSR2S-08F	8	17.3	18	4	7.4	90	39		
MSR2S-10F	10	21.5	21	4.5	8.4	110	58		
MSR2S-11F	11	23.5	22	5	8.4	115	67		
MSR2S-12F	12	25.5	23.5	5.5	8.4	125	79		
MSR2S-13F	13	27.5	25	6	8.4	135	94		
MSR2S-14F	14	29.5	26.5	6	8.4	140	104	5	63,660
MSR2S-15F	15	31.4	28	7	8.4	145	119		
MSR2S-16F	16	33.4	29	7	10	155	144		
MSR2S-17F	17	36	30.5	7	10	165	163		
MSR2S-18F	18	38	32	8	11.4	175	201		
MSR2S-19F	19	40	34	8	11.4	185	221		



· 조인트부는 충격이나 뒤틀림에 약하기 때문에 힘을 너무 많이 주는 것에 주의한다.

레버타입 기어렌치 (회전형)

RATCHET COMBINATION WRENCH

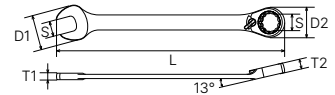

- 래치부는 본 결속이 가능합니다.
- 이송 각도 5°(8mm는 6°)로 좁은 장소에서 원활한 연속 작업을 할 수 있습니다.
- 레버 조작으로 회전 방향을 전환할 수 있습니다.
- 미끄러지지 않는 그립 디자인을 채택.

No.	S	D1	D2	T1	T2	이송각	L	무게(g)	수량	판매정가
MSR2A-08	8	16.2	16.4	4.3	6.5	6°	140	40	5	35,900
MSR2A-10	10	20.5	20	5	7.3	5°	159	50	5	39,000
MSR2A-12	12	24.6	23	5.8	8.2	5°	172	80	5	43,300
MSR2A-13	13	26.7	25	6.1	8.6	5°	178	90	5	45,510
MSR2A-14	14	28.8	27	6.4	9	5°	191	110	5	47,500
MSR2A-17	17	35.1	31.6	7.6	10.3	5°	226	170	5	54,000
MSR2A-19	19	39.3	33.7	8.6	11.2	5°	248	220	5	59,000



· 파손이나 공전의 원인이 되기 때문에 좌우의 전환 레버 조작은 확실히 실시한다.

레버타입 기어렌치 (숏)

RATCHET COMBINATION WRENCH (SHORT)

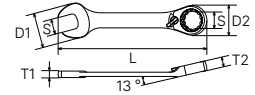

72

심이각



- 래칫부는 본 결속이 가능합니다.
- 이송 각도 5°(8mm는 6°)로 좁은 장소에서 원활한 연속 작업을 할 수 있습니다.
- 레버 조작으로 회전 방향을 전환할 수 있습니다.
- 미끄러지지 않는 그립 디자인을 채택.

No.	S	D1	D2	T1	T2	이송각	L	무게(g)	수량	판매정가
MSR2SA-08	8	16.2	16.4	3.8	6.4	6°	90	30		
MSR2SA-10	10	20.5	20	4.8	7.3	5°	95	40		
MSR2SA-12	12	24.6	22.6	5.5	8.2	5°	106	50		
MSR2SA-13	13	26.7	24.5	5.8	8.6	5°	108	60		
MSR2SA-14	14	28.8	27	6.2	9	5°	115	70	5	42,790
MSR2SA-17	17	35.1	31.6	7	10.3	5°	127	110		



· 파손이나 공전의 원인이 되기 때문에 좌우의 전환 레버 조작은 확실히 실시한다.

기어렌치 소켓 세트 (9.5sq. 드라이브 모서리 어댑터 포함) [7개 세트]

RATCHET BOX END WRENCH & SOCKET SET [7pcs.]

9.5 sq.

POWERFIT

72

심이각

심이각



조합 예 (MSR2S-14F+BZ14-BA3)

래칫핸들(BR3E)과의 비교

- 보관이 편리한 수지 케이스(W186×D103×H34)와 수납 트레이 포함.

No.	무게(g)	수량	판매정가
TBZ1407	205	5	151,620

세트 구성	
래칫 메가네 드라이브 각 어댑터	BZ14-BA3
래칫 메가네 소켓	BZ14-08W, 10W, 12W, 13W, 14W
래칫 콤비네이션 렌치	MSR2S-14F



· 각 드라이브는 뿌리까지 완전히 꽂는다.



수지 케이스 포함

래칫 메가네 9.5sq. 변환 어댑터

3/8"sq. DRIVE ADAPTER

9.5 sq.

심이각



14mm 기어렌치에 꽂으면 3/8"(9.5sq) 래칫핸들로 사용할 수 있습니다.

- 14mm의 래칫 콤비네이션 렌치 또는 래칫 메가네 렌치와 조합하여 사용함으로써 다양한 9.5sq.의 소켓이나 비트소켓을 사용할 수 있습니다.
- 소켓의 탈락을 방지하는 유니온 기구 채택.

No.	D	L	φ	무게(g)	수량	판매정가
BZ14-BA3	16	23.4	20.5	20	5	28,570



· 각 드라이브는 뿌리까지 완전히 꽂는다.

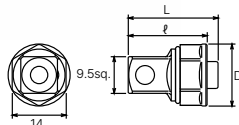

래치 메가네 렌치 (양두형 회전 타입)

RATCHET BOX END WRENCH (FLEX)

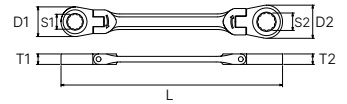

No.	S1×S2	D1	D2	T1	T2	L	무게(g)	수량	판매정가
MR1-0607F	06×07	18	18	7.4	7.4	120	65		
MR1-0810F	08×10	18	21	7.4	8.4	150	75		
MR1-1012F	10×12	21	23.5	8.4	8.4	175	105	5	77,200
MR1-1113F	11×13	22	25	8.4	8.4	185	120		
MR1-1214F	12×14	23.5	26.5	8.4	8.4	195	135	5	80,230
MR1-1315F	13×15	25	28	8.4	8.4	205	155		
MR1-1417F	14×17	26.5	30.5	8.4	10	225	190	5	92,180
MR1-1618F	16×18	29	32	10	11.4	250	270		
MR1-1719F	17×19	30.5	34	10	11.4	260	285	5	108,760
MR1-2123F	21×23	38	45	12.5	13.5	312	555		
MR1-2224F	22×24	41	45	13.5	13.5	325	590	5	131,600



·조인트부는 충격이나 뒤틀림에 약하기 때문에 힘을 너무 많이 주는 것에 주의한다.

래치 메가네 렌치 세트 (양두형 회전 타입) [5개 세트]

RATCHET BOX END WRENCH SET (FLEX) [5pcs.]



- 양쪽 머리 모두 본 조임이 가능합니다.
- 래치 안경부와 힌지부의 스펀을 짧게하고 두께도 박형플랫으로 설계하여 좁은 장소에서 원활한 연속 작업을 할 수 있습니다.
- 래치 이송 각도 5°로 세밀한 이송 조작을 할 수 있습니다
- 헤드가 잘 보이는 위치에 사이즈 표시를 하고 있습니다. 또한 화살표 표시로 작업 방향을 한눈에 알 수 있습니다.

No.	무게(g)	수량	판매정가
TMR105	660	1	401,100

세트 구성

래치 메가네 렌치(양두형 회전 타입) MR1-0810F, 1012F, 1214F, 1315F, 1417F



·조인트부는 충격이나 뒤틀림에 약하기 때문에 힘을 너무 많이 주는 것에 주의한다.

도구

유니카

마벨

케이티씨

모토유기

계코

구디

챔피언

후지야

쿠로킨

빅터

와이즈

유기

덴카

하세가와

텔레스텝

티엔

킵투스

전트라

캄사이

TOOL SETS
툴 세트

KTC의 툴셋으로 안전, 쾌적, 능률, 효율적인 작업 환경으로

KTC의 제조 원점은 3S(정리·정돈·청소) 활동에 있습니다.
고객이 어떤 작업을 하는지, 이를 위해 어떤 배치나 도구,
비품이 필요한지, 그리고 어떤 상황에서 사용하는지, 등을 고려하여,
툴셋트의 구성 내용, 수납 도구, 수납법을 선택.

구성내용

**작업 내용은 물론
시대에 맞게 변화!**

툴셋트에 들어가는 공구의 종류나 사이즈는, 작업 현장에 다니며,
각각의 작업에 맞추어 선택한 세트 구성으로 되어 있습니다.
자주 사용하는 공구가 엄선되어 있으므로 공구를 원활하게 꺼낼 수 있습니다.



후대가 메인인 툴셋트라면 무게도 고려하여 조립 내용을 결정. 날마다 변화하는 작업 대상, 환경에 맞추어, 구조도 변화하고 있습니다.

수납구

**수납력과 기동성, 장소에 맞추어
선택할 수 있습니다!**

예를 들면 출장 정비가 메인인 고객이라면, 한 손으로 운반할 수 있어,
현장에서는 한눈에 내용물을 알 수 있는 양문형 케이스를 이용한
툴셋트를 추천. 작업 공간이 한정되어 왜건을 둘 수 없는 경우
벽걸이 타입 등 다양한 타입의 툴셋트를 라인업하고 있습니다.



툴, 수납구, 수납법 모두 자체 개발. 다양한 라인업 중에서 고객의 작업 내용, 작업 현장에 최적인 툴셋트를 선택할 수 있습니다.

수납법

**수납 트레이 시스템* 채용으로
꺼내기 쉽고 되돌리기 쉽다!**

* 일부 도구 세트는 제외

꺼내기 쉽고, 다치지 않고 필요한 공구, 사이즈를 바로 사용할 수 있다.
사용하고 있는 공구를 알 수 있으므로 분실 방지가 된다.
여러 명이 쓰고 있어도, 누구라도 되돌리는 장소를 알 수 있다.
가지고 있는 공구의 종류와 사이즈를 한눈에 알 수 있으므로 중복된 사이즈를
구입해 버리는 등의 낭비를 방지. 이처럼 정위치 관리에는 큰 장점이 있습니다.



수납 트레이에는, 공구를 꺼내기 쉽도록 손가락이 들어가는 「놓치는 부분」이나 레이저 각인에 의한 사이즈 표기 등, 세부에 사용의 용이성을 추구하였습니다. 공구의 배치도 사용 빈도를 고려하여 디자인되었습니다.

공구를 아름답게 정리 정비 작업의 흐름이 끊기지 않게, 새로워진 하이메카 도구 세트 시리즈

하이메카 툴셋트는 정비에 필요한 공구를 풍부하게 구성한 KTC의 시리즈 최고급 툴셋트입니다. 그중 SK8700시리즈의 구성품은 369점, 세계 최다를 자랑합니다. 그러한 툴에 재빠르게 액세스해, 작업을 할 수 있도록, 전용 트레이를 채용한 툴의 모습을 실현했습니다. 어느 서랍의 어느 위치에 툴을 배치할지는 사용빈도나 작업의 흐름과 대조하여 결정하였습니다. 자주 사용하는 공구가 서랍 앞에 배치되어 있는 것은 그 때문입니다. 풍부한 라인업과 사용 빈도를 고려한 수납을 실현한 하이메카 툴셋트가 현장의 과제를 해결해 줍니다.



사용 편의성을 추구하고 작업 현장에 안전, 쾌적, 능률, 효율을!

사용 빈도를 상정한 공구 레이아웃

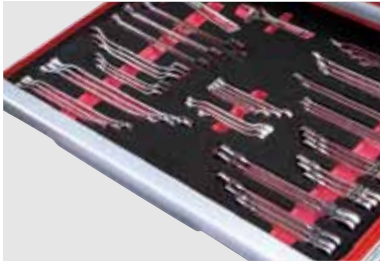

사용 빈도가 높은 공구를 고려한 레이아웃 채택. 사용 빈도가 높은 것은 서랍 앞에 배치. 꺼내는 수고도 감안했습니다.

트레이의 형태에도 심혈을 기울였습니다! 도구를 꺼내기 쉽고, 아름답습니다.



툴의 한쪽을 누르면 다른 한쪽이 떠오르는 푸시업 방식을 채택. 레이저 각인에 의한 사이즈 표기도 실시하여, 필요한 툴에 빠르게 액세스할 수 있습니다.

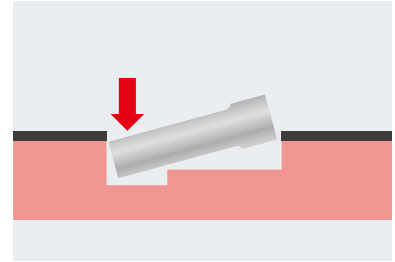



전단 전용 트레이를 채용

수납 트레이 시스템을 채택하여 필요한 공구에 빠르게 액세스할 수 있습니다.



전용 공구에서 인치 사이즈까지 장착. 작업 환경 및 내용에 따라 선택할 수 있는 5개 모델!

	SK8700시리즈	SK8500B 시리즈	SK8500시리즈	SK8400시리즈	SK8200시리즈
타겟	자동차 정비 전문가  자동차 · 오토바이	자동차·대형 수송기·기계·플랜트 등의 보수·정비를 하는 프로메커닉  자동차 · 오토바이 대형수송기 기계 건설기계 승강기 플랜트			
특징	자동차 전용 툴도 포함시킨 하이메카 툴셋트 시리즈의 하이엔드 모델.	충실한 구성품을 자랑하는 하이메카 툴셋트의 핵심 모델이 SK8500 시리즈. 여기에 인치 사이즈를 입조해, 보수·정비의 대상 범위를 확대한 것이 SK8500B 시리즈입니다.		하이메카 툴셋트 시리즈의 베이직 모델. 구성품은 공통으로 SK8400 시리즈는 수납구에 왜건을, SK8200 시리즈는 체스트를 채용.	
조점수	369점	332점	278점	123점	123점
수납구	서랍&롤러 캐비닛	서랍&롤러 캐비닛	서랍&롤러 캐비닛	롤러 캐비닛	체스트

하이메카 툴세트 [369점] NEW

HIGH MECHANIC TOOL SET [369pcs.]

6.3 sq.

9.5 sq.

12.7 sq.

mm inch

369 pcs.

POWERFIT



SK8700R



자동차 정비 프로메카닉을 위한 하이메카 툴세트 시리즈의 하이엔드 모델. 자동차 전용 툴을 장착하여 안전, 쾌적, 능률, 효율적인 작업 환경을 실현합니다.

체스트 TOP부

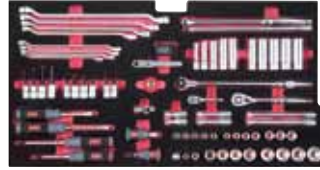

서랍장 1단 서랍



서랍장 2단 서랍



캐비닛 서랍 1단



캐비닛 서랍 2단

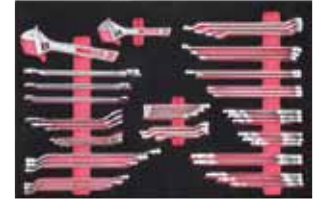

캐비닛 서랍 3단



캐비닛 서랍 4단

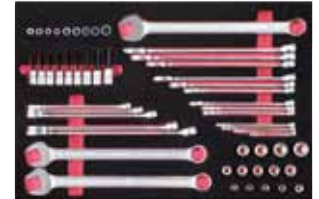

캐비닛 서랍 5단



캐비닛 서랍 6단



세트기호 No.	중량(kg)	c	판매정가
SK8700R	170	1(8구)	17,694,400
세트 내용			
SK8700-T1	세트 x1		
SK8700-T2	세트 x1		
SK8700-T3	세트 x1		
SK8700-T4	세트 x1		
SK8700-T5	세트 x1		
SK8700-TR1R	T1용 트레이 세트 x1		
EKR-1004R	톱 체스트 x1		
EKW-1007R	롤러 캐비닛 x1		

세트기호 No.	중량(kg)	c	판매정가
SK8601CBK	170	1(8구)	16,596,600
세트 내용			
SK8700-T1	세트 x1		
SK8700-T2	세트 x1		
SK8700-T3	세트 x1		
SK8700-T4	세트 x1		
SK8700-T5	세트 x1		
SK8700-TR1R	T1용 트레이 세트 x1		
EKR-1004BK	톱 체스트 x1		
EKW-1007BK	롤러 캐비닛 x1		

세트기호 No.	중량(kg)	c	판매정가
SK8701S	170	1(8구)	17,694,400
세트 내용			
SK8700-T1	세트 x1		
SK8700-T2	세트 x1		
SK8700-T3	세트 x1		
SK8700-T4	세트 x1		
SK8700-T5	세트 x1		
SK8700-TR1R	T1용 트레이 세트 x1		
EKR-1004	톱 체스트 x1		
EKW-1007	롤러 캐비닛 x1		

세트기호 No.	중량(kg)	c	판매정가
SK8601CWH	170	1(8구)	16,596,600
세트 내용			
SK8700-T1	세트 x1		
SK8700-T2	세트 x1		
SK8700-T3	세트 x1		
SK8700-T4	세트 x1		
SK8700-T5	세트 x1		
SK8700-TR1R	T1용 트레이 세트 x1		
EKR-1004WH	톱 체스트 x1		
EKW-1007WH	롤러 캐비닛 x1		

· 조립품과 케이스의 사용상의 주의 사항을 읽어 주십시오.
· 이동 시에는 뚜껑, 서랍 등을 확실히 잠금 주십시오.

SK8700시리즈 구성품 내용

구성품	
6.3sq. 소켓 렌치 세트[25점]	TB2X20B
6.3sq. 딥소켓(6각)	B2L- 06, 07, 08, 09, 10, 11, 12, 13, 14
6.3sq. T형 별비트소켓	BT2-T10, T15, T20, T25, T27
6.3sq. 회전 익스텐션바	BE2-050JW, 075JW
6.3sq. 유니버설 조인트	BJ2
9.5sq. 소켓(6각)	B3- 055, 06, 07, 08, 09, 10, 11, 12, 13, 14, 15, 16, 17, 18, 19, 20, 21, 22, 23, 24
9.5sq. 소켓(12각)	B3- 08W, 10W, 12W, 13W, 14W, 15W, 16W, 17W, 18W, 19W, 21W, 22W, 23W, 24W
9.5sq. 소켓(6각)인치사이즈	B3-1/4, 9/32, 5/16, 3/8, 7/16
9.5sq. 소켓(12각)인치사이즈	B3- 1/2W, 17/32W, 9/16W, 19/32W, 5/8W, 21/32W, 3/4W, 13/16W, 7/8W
9.5sq. 딥소켓(6각)	B3L- 08, 10, 12, 13, 14, 15, 16, 17, 18, 19
9.5sq. 플러그 렌치	B3A-14SP
9.5sq. 플러그 렌치(얇은 타입)	B3A-16SP
9.5sq. 헥사곤비트소켓	BT3-05, 06, 08, 10
9.5sq. 헥사곤비트소켓 인치 사이즈	BT3- 1/8, 9/64, 5/32, 3/16, 7/32, 1/4, 5/16, 3/8, 7/16
9.5sq. 스테리 헥사곤 비트 소켓	BT3- 03SS, 04SS, 05SS, 06SS, 07SS, 08SS, 09SS, 10SS, 12SS
9.5sq. 크로스비트소켓	BT3-2P
9.5sq. 마이너스 비트 소켓	BT3-6M
9.5sq. E형 토크스렌치	B3-E10, E12
9.5sq. 쇼트 T형 별비트소켓	BT3-T30S, T40S, T45S, T50S
9.5sq. 롱 T형 별비트소켓	BT3-T25L, T30L, T40L, T45L, T50L
9.5sq. 라쳇핸들	BR3E
9.5sq. 콤팩트 숏 래칭 핸들	BRC3S
9.5sq. 롱스위블라쳇핸들	BRSW3L
9.5sq. 그림형 래칭 핸들	BRG3
9.5sq. 스피너 핸들	BS3E
9.5sq. 퀵스핀너	BE3-Q
9.5sq. T형 핸들	TH20
9.5sq. 익스텐션 바	BE3-030, 050, 075, 150, 200, 270
9.5sq. 플렉시블 익스텐션 바	BES21-200
9.5sq. 회전익스텐션바	BE3- 030JW, 050JW, 075JW, 150JW, 270JW
9.5sq. 유니버설 조인트	BJ3
12.7sq. 소켓(6각)	B4- 08, 09, 10, 11, 12, 13, 14, 17, 19, 21, 22, 23, 24, 26, 27, 29, 30, 32
12.7sq. 소켓(12각)	B4- 08W, 10W, 12W, 13W, 14W, 15W, 16W, 17W, 18W, 19W, 21W, 22W, 23W, 24W, 25W, 26W, 27W, 28W, 29W, 30W, 31W, 32W
12.7sq. 딥소켓(6각)	B4L- 08, 10, 12, 13, 14, 17, 19, 21, 22, 24
12.7sq. 헥사곤비트소켓	BT4-05, 06, 08, 10, 12, 14
12.7sq. 라쳇핸들	BR4E
12.7sq. 라쳇핸들	BS4E
12.7sq. 익스텐션바	BE4-075, 150, 270
12.7sq. 유니버설 조인트	BJ4
소켓 어댑터	BA23, BA32, BA34, BA43
메가네 렌치(45°×6° 롱)	M5- 0810, 1012, 1113, 1214, 1417, 1719, 1921, 2224, 2427
메가네 렌치(45°×6° 쇼트)	M5S- 0708, 0810, 1012, 1113, 1214, 1417
초롱스트레이트 메가네렌치	M160-12X14, 14X17, 19X21
메가네 렌치 (15° 롱) 세트 [3개 세트]	M1513 (M151- 10X12, 12X14, 14X17)
메가네 렌치 (스트레이트 롱) 세트 [5개 세트]	M1505 (M150- 8X10, 10X12, 11X13, 12X14, 14X17)
메가네 렌치 (스트레이트 쇼트) 세트 [4개 세트]	M1004 (M100- 7X8, 10X12, 12X14, 14X17)
헥스 메가네 렌치 세트 [4개 세트]	M274 (M27-8H, 10H, 12H, 14H)
래칭 메가네 렌치 (양두형 회전 타입)	MR1A- 0810F, 1012F, 1214F, 1315F, 1417F
쇼트 래칭 메가네 렌치 (양두형 회전 타입)	MR1S- 0810F, 1012F, 1113, 1214F, 1315F, 1417F
판 래칭교체드라이버세트	TMDB8
콤비네이션 렌치	MS2- 055, 06, 07, 08, 09, 10, 11, 12, 13, 14, 15, 16, 17, 18, 19, 20, 21, 22, 23, 24, 25, 26, 27
콤비네이션렌치 인치 사이즈	MS2- 1/4, 5/16, 3/8, 7/16, 1/2, 9/16, 5/8, 11/16, 3/4, 13/16, 7/8, 15/16, 1, 1-1/16

구성품	
스패너	S2- 0607, 0810, 1012, 1113, 1214, 1417, 1719, 1921, 2224
프로 핏 공구 스패너	S30-10, 12, 13, 14, 17, 19
프로핏볼 메가네 렌치	M30-10, 12, 13, 14, 17, 19
얇은 스패너 세트 [6pcs 세트]	S206 (S20- 10X12, 12X10, 12X14, 14X12, 17X19, 19X17)
몽키 렌치	WMA-150, 200, 250, 300
불핀 해머	PH45-323
플라스틱 해머	K9-6
소켓형 T렌치	TH-8N, 10N, 12N
콤비네이션 플라이어(소프트 그립 포함)	PJ-150, 200
강력형 워터 펌프 플라이어	WPD1-250
나사 플라이어	PSN-175
직선형 스냅링 플라이어 홀용	SCP-171
곡형 스냅링 플라이어 홀용	SCP-172L
직선형 스냅링 플라이어 축용	SOP-171
직선형 스냅링 플라이어 축용	SOP-173
펜치(쿵팅 그림)	SPD-175C
라디오 펜치	PSL-150
라디오 펜치(벤트 노즈 타입 45°)	PSL-200BN
라디오 펜치(벤트 노즈 타입 60°)	PSL-200BN1
니퍼	PN1-150
밴드 홀드 니퍼	PNC-125
임팩트 드라이버 세트	SD6A
정밀 래칭드라이버 공구세트 [7종]	TDBRPX7
쿠션그립 (-)(+) 드라이버	D1M2-5, 6, D1P2-1, 2
쿠션그립 드라이버 관통 타입 (-)(+)	D1M2-8, D1P2-3
쿠션그립 스테리(-)(+) 드라이버	D1MS-6, D1PS-2
다기능 드라이버 (-)(+)	FD-250, FPD-250
자석손(강력형)	VL2-HD
마티타버	LZ1-450
조절식 오일 필터 렌치	AVSA-6379
호스 프라카 세트	AE45T
하이그리이드 볼포인트	HLD2509
L형 롱 6각봉 렌치 세트 [9개 세트]	(1.5, 2, 2.5, 3, 4, 5, 6, 8, 10)
로킹 플라이어	250CR, 150LN
호스클램플라이어(스탠다드 타입)	AE931
슈울드 스프링 툴	ABX-33, 34
텐션 스프링 툴	ABX-35
T형 드럼 리무버	ABX9-06, 08
C 와셔 공구	ABX-31
파킹 슈레버 툴	ABX-32
노기스	GMN-15
노크핀 펀치세트	PK8 (2, 3, 4, 4.5, 5, 6, 7, 8)
브레이크 피스톤 리셋터	ABX105
브레이크 슈 조정 툴 세트	ATBX33
승용차용 [3개 세트]	
커넥터 하우스 플라이어	AD101
전공 펜치(자동차 세션용)	AD102A
브레이크 파이프용 메가네 렌치(MZ1)	MZ1-10X12
브리더 플러그용 메가네 렌치	ABX7-08, 10
클립 클램프 툴 앵글 쇼트 세트	ATP2032A
클립 클램프 공구 앵글 스테리 세트	ATP2092A
스테인리스 스크레이퍼	KZ1-22, 30
스티커 스크레이퍼DX	KZSS-25
네일&핸드 브러쉬	YTHB-100
핸드 리무버 세트	ATP2015
마그네트 부착 부품 트레이	YKPT-RM
자석 T렌치홀더	YKHD-5TM
수납 트레이 (9매)	—

- 도구
- 유니카
- 마벨
- 케이티씨
- 모토유
- 게코
- 구디
- 챔피온
- 후지야
- 쿠로킨
- 빅터
- 와이즈
- 유키
- 덴카
- 히세가와
- 텔레스텝
- 디엔
- 킵투스
- 젠트라
- 칸사이

하이메카 툴세트 [332점] NEW

HIGH MECHANIC TOOL SET [332pcs.]

6.3 sq.

9.5 sq.

12.7 sq.

mm inch

332 pcs.

POWERFIT



SK8500BR



총괄한 조립을 자랑하는 하이메카 툴세트의 핵심 모델. SK8500 시리즈에 인치 사이즈를 넣어 자동차, 대형 수송기, 기계, 플랜트 등의 정비·보수 대상의 범위를 확대시킨 것이 SK8500B 시리즈입니다.

체스트 TOP부

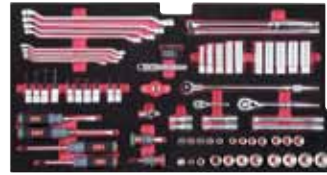

서랍장 1단 서랍



서랍장 2단 서랍



캐비닛 서랍 1단



캐비닛 서랍 2단



캐비닛 서랍 3단

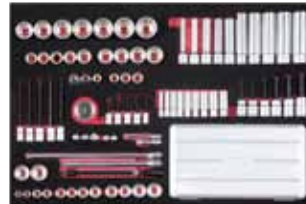

캐비닛 서랍 4단

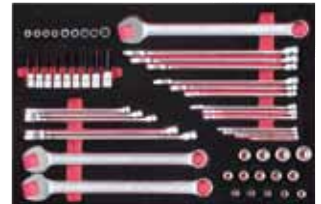

세트기호 No.	중량(kg)	c	판매정가
SK8500BR	163	1(7구)	15,974,800
세트 내용			
SK8700-T1	세트 ×1		
SK8700-T2	세트 ×1		
SK8700-T3	세트 ×1		
SK8700-T4	세트 ×1		
SK8700-TR1R	T1용 트레이 세트 ×1		
EKR-1004R	톱 체스트×1		
EKW-1007R	롤러 캐비닛×1		

세트기호 No.	중량(kg)	c	판매정가
SK8500BBK	163	1(7구)	
세트 내용			
SK8700-T1	세트 ×1		
SK8700-T2	세트 ×1		
SK8700-T3	세트 ×1		
SK8700-T4	세트 ×1		
SK8700-TR1R	T1용 트레이 세트 ×1		
EKR-1004BK	톱 체스트×1		
EKW-1007BK	롤러 캐비닛×1		

세트기호 No.	중량(kg)	c	판매정가
SK8500BS	163	1(7구)	15,070,600
세트 내용			
SK8700-T1	세트 ×1		
SK8700-T2	세트 ×1		
SK8700-T3	세트 ×1		
SK8700-T4	세트 ×1		
SK8700-TR1R	T1용 트레이 세트 ×1		
EKR-1004	톱 체스트×1		
EKW-1007	롤러 캐비닛×1		

세트기호 No.	중량(kg)	c	판매정가
SK8500BWH	163	1(7구)	
세트 내용			
SK8700-T1	세트 ×1		
SK8700-T2	세트 ×1		
SK8700-T3	세트 ×1		
SK8700-T4	세트 ×1		
SK8700-TR1R	T1용 트레이 세트 ×1		
EKR-1004WH	톱 체스트×1		
EKW-1007WH	롤러 캐비닛×1		

· 조립품과 케이스의 사용상의 주의 사항을 읽어 주십시오.
· 이통 시에는 뚜껑, 서랍 등을 확실하게 잠금 주세요.

SK8500B시리즈 구성품 내용

구성품	
6.3sq. 소켓 렌치 세트[25점]	TB2X20B
6.3sq. 답소켓(6각)	B2L- 06, 07, 08, 09, 10, 11, 12, 13, 14
6.3sq. T형 별비트소켓	BT2-T10, T15, T20, T25, T27
6.3sq. 회전익스텐션바	BE2-050JW, 075JW
6.3sq. 유니버설 조인트	BJ2
9.5sq. 소켓(6각)	B3- 055, 06, 07, 08, 09, 10, 11, 12, 13, 14, 15, 16, 17, 18, 19, 20, 21, 22, 23, 24
9.5sq. 소켓(12각)	B3-08W, 10W, 12W, 13W, 14W, 15W, 16W, 17W, 18W, 19W, 21W, 22W, 23W, 24W
9.5sq. 소켓(6각)인치사이즈	B3-1/4, 9/32, 5/16, 3/8, 7/16
9.5sq. 소켓(12각)인치사이즈	B3-1/2W, 17/32W, 9/16W, 19/32W, 5/8W, 21/32W, 3/4W, 13/16W, 7/8W
9.5sq. 답소켓(6각)	B3L- 08, 10, 12, 13, 14, 15, 16, 17, 18, 19
9.5sq. 헥사곤 비트 소켓	BT3-05, 06, 08, 10
9.5sq. 헥사곤비트소켓 인치사이즈	BT3- 1/8, 9/64, 5/32, 3/16, 7/32, 1/4, 5/16, 3/8, 7/16
9.5sq. 스테리 헥사곤 비트 소켓	BT3- 03SS, 04SS, 05SS, 06SS, 07SS, 08SS, 09SS, 10SS, 12SS
9.5sq. 크로스비트소켓	BT3-2P
9.5sq. 마이너스 비트 소켓	BT3-6M
9.5sq. E형 토크스렌치	B3-E10, E12
9.5sq. 쇼트 T형 별비트소켓	BT3-T30S, T40S, T45S, T50S
9.5sq. 롱 T형 별비트소켓	BT3-T25L, T30L, T40L, T45L, T50L
9.5sq. 라쳇핸들	BR3E
9.5sq. 콤팩트 슛 래칫 핸들	BRC3S
9.5sq. 롱스위블라쳇핸들	BRSW3L
9.5sq. 그립형 래칫 핸들	BRG3
9.5sq. 스퍼너 핸들	BS3E
9.5sq. 킥스핀너	BE3-Q
9.5sq. T형 핸들	TH20
9.5sq. 익스텐션 바	BE3-030, 050, 075, 150, 200, 270
9.5sq. 플렉시블 익스텐션 바	BES21-200
9.5sq. 회전익스텐션바	BE3- 030JW, 050JW, 075JW, 150JW, 270JW
9.5sq. 유니버설 조인트	BJ3
12.7sq. 소켓(6각)	B4- 08, 09, 10, 11, 12, 13, 14, 17, 19, 21, 22, 23, 24, 26, 27, 29, 30, 32
12.7sq. 소켓(12각)	B4- 08W, 10W, 12W, 13W, 14W, 15W, 16W, 17W, 18W, 19W, 21W, 22W, 23W, 24W, 25W, 26W, 27W, 28W, 29W, 30W, 31W, 32W
12.7sq. 답소켓(6각)	B4L- 08, 10, 12, 13, 14, 17, 19, 21, 22, 24
12.7sq. 헥사곤비트소켓	BT4-05, 06, 08, 10, 12, 14
12.7sq. 라쳇핸들	BR4E
12.7sq. 스퍼너 핸들	BS4E
12.7sq. 익스텐션바	BE4-075, 150, 270
12.7sq. 유니버설 조인트	BJ4
소켓 어댑터	BA23, BA32, BA34, BA43
메가네 렌치(45°×6° 롱)	M5- 0810, 1012, 1113, 1214, 1417, 1719, 1921, 2224, 2427
메가네 렌치(45°×6° 쇼트)	M5S- 0708, 0810, 1012, 1113, 1214, 1417
초롱 스트레이트 메가네렌치	M160-12X14, 14X17, 19X21
메가네 렌치 (15° 롱) 세트 [3개 세트]	M1513 (M151- 10X12, 12X14, 14X17)
메가네 렌치 (스트레이트 롱) 세트 [5개 세트]	M1505 (M150- 8X10, 10X12, 11X13, 12X14, 14X17)
메가네 렌치 (스트레이트 쇼트) 세트 [4개 세트]	M1004 (M100- 7X8, 10X12, 12X14, 14X17)
헥스 메가네 렌치 세트 [4개 세트]	M274 (M27-8H, 10H, 12H, 14H)
라쳇 메가네 렌치 (양두형 회전 타입)	MR1A- 0810F, 1012F, 1214F, 1315F, 1417F
쇼트 라쳇 메가네 렌치 (양두형 회전 타입)	MR1S- 0810F, 1012F, 1113, 1214F, 1315F, 1417F
플레이트 라쳇 교체 드라이버 세트	TMDB8

구성품	
조합네이션 렌치	MS2- 055, 06, 07, 08, 09, 10, 11, 12, 13, 14, 15, 16, 17, 18, 19, 20, 21, 22, 23, 24, 25, 26, 27
조합네이션렌치 인치 사이즈	MS2- 1/4, 5/16, 3/8, 7/16, 1/2, 9/16, 5/8, 11/16, 3/4, 13/16, 7/8, 15/16, 1, 1-1/16
스패너	S2- 0607, 0810, 1012, 1113, 1214, 1417, 1719, 1921, 2224
프로 핏 공구 스패너	S30-10, 12, 13, 14, 17, 19
프로핏툴 메가네 렌치	M30-10, 12, 13, 14, 17, 19
얇은 스패너 세트 [6pcs 세트]	S206 (S20- 10X12, 12X10, 12X14, 14X12, 17X19, 19X17)
몽키 렌치	WMA-150, 200, 250, 300
볼핀 해머	PH45-323
플라스틱 해머	K9-6
소켓형 T렌치	TH-8N, 10N, 12N
조합네이션 플라이어(소프트 그립)	PJ-150, 200
강력형 워터 펌프 플라이어	WPD1-250
라디오 펜치	PSL-150
라디오 펜치(벤트 노즈 타입 45°)	PSL-200BN
라디오 펜치(벤트 노즈 타입 60°)	PSL-200BN1
니퍼	PN1-150
정밀 라쳇드라이버 공구세트 [7종]	TDBRPX7
쿠션그립 (-)(+) 드라이버	D1M2-5, 6, D1P2-1, 2
쿠션그립 드라이버 관통 타입 (-)(+)	D1M2-8, D1P2-3
쿠션그립 스테리 (-)(+) 드라이버	D1MS-6, D1PS-2
다가네 드라이버 (-)(+)	FD-250, FPD-250
하이그레이드 볼포인트 L형 롱 6각봉 렌치 세트 [9pcs 세트]	HLD2509 (1.5, 2, 2.5, 3, 4, 5, 6, 8, 10)
락킹 플라이어	250CR, 150LN
노기스	GMN-15
스티커 스크레이퍼DX	KZSS-25
네일&핸드브러쉬	YTHB-100
마그네트 부착 부품 트레이	YKPT-RM
자석 T렌치홀더	YKHD-5TM
수납 트레이 (7매)	-

도구

유니카

마벨

케이티씨

모토유

게코

구디

챔피온

후지야

쿠로킨

빅터

와이즈

유키

덴카

하세가와

텔레스텝

디엔

킥투스

젠트라

칸사이

하이메카 툴세트 [278점] NEW

HIGH MECHANIC TOOL SET [278pcs.]

6.3 sq.

9.5 sq.

12.7 sq.

mm inch

278 pcs.

POWERFIT



SK8501R



세트기호 No.	중량(kg)	c	판매정가
SK8501R	157	1(6구)	13,584,200
세트 내용			
SK8700-T1	세트 ×1		
SK8700-T2	세트 ×1		
SK8700-T3	세트 ×1		
SK8700-TR1R	T1용 트레이 세트 ×1		
EKR-1004R	툴 체스트×1		
EKW-1007R	롤러 캐비닛×1		

세트기호 No.	중량(kg)	c	판매정가
SK8501BK	157	1(6구)	13,584,200
세트 내용			
SK8700-T1	세트 ×1		
SK8700-T2	세트 ×1		
SK8700-T3	세트 ×1		
SK8700-TR1R	T1용 트레이 세트 ×1		
EKR-1004BK	툴 체스트×1		
EKW-1007BK	롤러 캐비닛×1		

세트기호 No.	중량(kg)	c	판매정가
SK8501S	157	1(6구)	13,584,200
세트 내용			
SK8700-T1	세트 ×1		
SK8700-T2	세트 ×1		
SK8700-T3	세트 ×1		
SK8700-TR1R	T1용 트레이 세트 ×1		
EKR-1004	툴 체스트×1		
EKW-1007	롤러 캐비닛×1		

세트기호 No.	중량(kg)	c	판매정가
SK8501WH	157	1(6구)	13,584,200
세트 내용			
SK8700-T1	세트 ×1		
SK8700-T2	세트 ×1		
SK8700-T3	세트 ×1		
SK8700-TR1R	T1용 트레이 세트 ×1		
EKR-1004WH	툴 체스트×1		
EKW-1007WH	롤러 캐비닛×1		

자동차, 대형 수송기, 기계, 플랜트등의 정비, 보수를 담당하는 모든 프로메카닉을 향한 하이메카 툴세트입니다. 롤러 캐비닛&체스트로 수납 공간도 넉넉함. 필요한 공구를 더 구입해도 확실히 수납할 수 있습니다.

체스트 TOP부



서랍장 1단 서랍



서랍장 2단 서랍



캐비닛 서랍 1단



캐비닛 서랍 2단

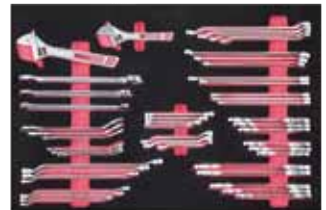

캐비닛 서랍 3단

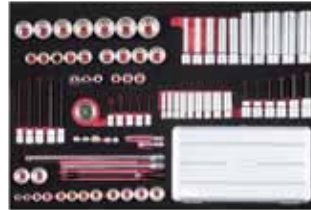

· 조립품과 케이스의 사용상의 주의 사항을 읽어 주십시오.
· 이동 시에는 뚜껑, 서랍 등을 확실히 잠금 주십시오.

SK8501 시리즈 구성품 내용

구성품	
6.3sq. 소켓 렌치 세트[25점]	TB2X20B
6.3sq. 딥소켓(6각)	B2L- 06, 07, 08, 09, 10, 11, 12, 13, 14
6.3sq. T형 별비트소켓	BT2-T10, T15, T20, T25, T27
6.3sq. 회전익스텐션바	BE2-050JW, 075JW
6.3sq. 유니버설 조인트	BJ2
9.5sq. 소켓(6각)	B3- 055, 06, 07, 08, 09, 10, 11, 12, 13, 14, 15, 16, 17, 18, 19, 20, 21, 22, 23, 24
9.5sq. 소켓(12각)	B3- 08W, 10W, 12W, 13W, 14W, 15W, 16W, 17W, 18W, 19W, 21W, 22W, 23W, 24W
9.5sq. 딥소켓(6각)	B3L- 08, 10, 12, 13, 14, 15, 16, 17, 18, 19
9.5sq. 헥사곤비트소켓	BT3-05, 06, 08, 10
9.5sq. 크로스비트소켓	BT3-2P
9.5sq. 마이너스 비트 소켓	BT3-6M
9.5sq. E형 토크스렌치	B3-E10, E12
9.5sq. 쇼트 T형 별비트소켓	BT3-T30S, T40S, T45S, T50S
9.5sq. 롱 T형 별비트소켓	BT3-T25L, T30L, T40L, T45L, T50L
9.5sq. 라쳇핸들	BR3E
9.5sq. 콤팩트 슛 래치 핸들	BRC3S
9.5sq. 롱스위블라쳇핸들	BRSW3L
9.5sq. 그립형 래치 핸들	BRG3
9.5sq. 스피너 핸들	BS3E
9.5sq. 퀵스핀너	BE3-Q
9.5sq. T형 핸들	TH20
9.5sq. 익스텐션 바	BE3-030, 050, 075, 150, 200, 270
9.5sq. 플렉시블 익스텐션 바	BES21-200
9.5sq. 회전익스텐션바	BE3- 030JW, 050JW, 075JW, 150JW, 270JW
9.5sq. 유니버설 조인트	BJ3
12.7sq. 소켓(6각)	B4- 08, 09, 10, 11, 12, 13, 14, 17, 19, 21, 22, 23, 24, 26, 27, 29, 30, 32
12.7sq. 소켓(12각)	B4- 08W, 10W, 12W, 13W, 14W, 15W, 16W, 17W, 18W, 19W, 21W, 22W, 23W, 24W, 25W, 26W, 27W, 28W, 29W, 30W, 31W, 32W
12.7sq. 딥소켓(6각)	B4L- 08, 10, 12, 13, 14, 17, 19, 21, 22, 24
12.7sq. 헥사곤비트소켓	BT4-05, 06, 08, 10, 12, 14
12.7sq. 라쳇핸들	BR4E
12.7sq. 스피너 핸들	BS4E
12.7sq. 익스텐션바	BE4-075, 150, 270
12.7sq. 유니버설 조인트	BJ4
소켓 어댑터	BA23, BA32, BA34, BA43
메가네 렌치(45°×6° 롱)	M5- 0810, 1012, 1113, 1214, 1417, 1719, 1921, 2224, 2427
메가네 렌치(45°×6° 쇼트)	M5S- 0708, 0810, 1012, 1113, 1214, 1417
초롱 스트레이트 메가네렌치	M160-12X14, 14X17, 19X21
메가네 렌치 (15° 롱) 세트 [3개 세트]	M1513 (M151- 10X12, 12X14, 14X17)
메가네 렌치 (스트레이트 롱) 세트 [5개 세트]	M1505 (M150- 8X10, 10X12, 11X13, 12X14, 14X17)
메가네 렌치 (스트레이트 쇼트) 세트 [4개 세트]	M1004 (M100- 7X8, 10X12, 12X14, 14X17)
헥스 메가네 렌치 세트 [4개 세트]	M274 (M27-8H, 10H, 12H, 14H)
라쳇 메가네 렌치 (양두형 회전 타입)	MR1A- 0810F, 1012F, 1214F, 1315F, 1417F
쇼트 라쳇 메가네 렌치 (양두형 회전 타입)	MR1S- 0810F, 1012F, 1113, 1214F, 1315F, 1417F
플레이트 라쳇교체 드라이버세트	TMDB8
콤비네이션 렌치	MS2- 055, 06, 07, 08, 09, 10, 11, 12, 13, 14, 15, 16, 17, 18, 19, 20, 21, 22, 23, 24, 25, 26, 27
스패너	S2- 0607, 0810, 1012, 1113, 1214, 1417, 1719, 1921, 2224
프로 핏 공구 스패너	S30-10, 12, 13, 14, 17, 19
프로핏툴 메가네 렌치	M30-10, 12, 13, 14, 17, 19
얇은 구스패너 세트[6개 세트]	S206 (S20- 10X12, 12X10, 12X14, 14X12, 17X19, 19X17)
몽키 렌치	WMA-150, 200, 250, 300

구성품	
볼핀 해머	PH45-323
플라스틱 해머	K9-6
소켓형 T렌치	TH-8N, 10N, 12N
콤비네이션 플라이어(소프트 그립 포함)	PJ-150, 200
강력형 워터 펌프 플라이어	WPD1-250
라디오 펜치	PSL-150
라디오 펜치(벤트 노즈 타입 45°)	PSL-200BN
라디오 펜치(벤트 노즈 타입 60°)	PSL-200BN1
니퍼	PN1-150
정밀 라쳇드라이버 공구세트 [7종]	TDBRPX7
쿠션그립 (-)(+) 드라이버	D1M2-5, 6, D1P2-1, 2
쿠션그립 드라이버 관통 타입 (-)(+)	D1M2-8, D1P2-3
쿠션그립 스테이 (-)(+) 드라이버	D1MS-6, D1PS-2
다가네 드라이버 (-)(+)	FD-250, FPD-250
하이그레이드 볼포인트 L형 롱 6각봉 렌치 세트 [9pcs 세트]	HLD2509 (1.5, 2, 2.5, 3, 4, 5, 6, 8, 10)
락킹 플라이어	250CR, 150LN
노기스	GMN-15
스티커 스크레이퍼DX	KZSS-25
네일&핸드브러쉬	YTHB-100
마그네트 부착 부품 트레이	YKPT-RM
자석 T렌치홀더	YKHD-5TM
수납 트레이 (6매)	-

- 도구
- 유니카
- 마벨
- 케이티씨**
- 모토유
- 계코
- 구디
- 챔피온
- 후지야
- 쿠로킨
- 빅터
- 와이즈
- 유키
- 덴카
- 하세가와
- 텔레스텝
- 티엔
- 킵투스
- 젠트라
- 칸사이

하이메카 툴세트 [123점] NEW

HIGH MECHANIC TOOL SET [123pcs.]



SK8401R



캐비닛 : EKW-1007R



캐비닛 : EKW-1007BK



캐비닛 : EKW-1007



서랍 1단



서랍 3단



서랍 2단



TB2X20B



캐비닛 : EKW-1007WH

세트기호 No.	중량(kg)	c	판매정가
SK8401R	100	1(3구)	6,268,700

세트 내용	
SK8700-T1	세트×1
SK8400-TR1W	T1용 트레이 세트×1
EKW-1007R	롤러 캐비닛(7단 7서랍)(레드)×1

세트기호 No.	중량(kg)	c	판매정가
SK8401S	100	1(3구)	6,268,700

세트 내용	
SK8700-T1	세트×1
SK8400-TR1W	T1용 트레이 세트×1
EKW-1007	롤러 캐비닛(7단 7서랍)(실버)×1

SK8401 시리즈 구성품 내용

구성품	
6.3sq. 소켓 렌치 세트[25점]	TB2X20B
9.5sq. 소켓(6각)	B3- 055, 06, 07, 08, 09, 10, 11, 12, 13, 14, 15, 16, 17, 18, 19, 20, 21, 22, 23, 24
9.5sq. 딥소켓(6각)	B3L- 08, 10, 12, 13, 14, 15, 16, 17, 18, 19
9.5sq. 헥사군비트소켓	BT3-05, 06, 08, 10
9.5sq. 크로스비트소켓	BT3-2P
9.5sq. 마이너스 비트 소켓	BT3-6M
9.5sq. E형 토크스렌치	B3-E10, E12
9.5sq. 쇼트 T형 별비트소켓	BT3-T30S, T40S, T45S, T50S
9.5sq. 라쳇핸들	BR3E
9.5sq. 콤팩트 슛 래치 핸들	BRC3S
9.5sq. 롱스위블라쳇핸들	BRSW3L
9.5sq. 스펀너 핸들	BS3E
9.5sq. 콕스핀너	BE3-Q
9.5sq. T형 핸들	TH20
9.5sq. 익스텐션 바	BE3-050, 075, 150, 270
9.5sq. 회전익스텐션바	BE3-050JW, 075JW, 150JW
9.5sq. 유니버설 조인트	BJ3
소켓 어댑터	BA32
메가네 렌치(45°×6° 롱)	M5- 0810, 1012, 1113, 1214, 1417, 1719, 1921, 2224
메가네 렌치(45°×6° 쇼트)	M5S-0708, 1012, 1417
초롱 스트레이트 메가네렌치	M160-12X14, 14X17, 19X21
콤비네이션렌치	MS2- 08, 10, 12, 13, 14, 17, 19, 21, 22, 24

세트기호 No.	중량(kg)	c	판매정가
SK8401BK	100	1(3구)	6,268,700

세트 내용	
SK8700-T1	세트×1
SK8400-TR1W	T1용 트레이 세트×1
EKW-1007BK	롤러 캐비닛(7단 7서랍)(블랙)×1

세트기호 No.	중량(kg)	c	판매정가
SK8401WH	100	1(3구)	6,268,700

세트 내용	
SK8700-T1	세트×1
SK8400-TR1W	T1용 트레이 세트×1
EKW-1007WH	롤러 캐비닛(7단 7서랍)(화이트)×1

구성품	
스패너	S2- 0607, 0810, 1012, 1113, 1214, 1417, 1719, 1921, 2224
몽키 렌치	WMA-250, 300
볼핀 해머	PH45-323
소켓형 T렌치	TH-8N, 10N, 12N
콤비네이션 플라이어(소프트 그립 포함)	PJ-200
강력형 워터 펌프 플라이어	WPD1-250
라디오 펜치	PSL-150
니퍼	PN1-150
정밀 라쳇드라이버 공구세트 [7종]	TDBRPX7
쿠션그립 (-) (+) 드라이버	D1M2-5, 6, D1P2-1, 2
쿠션그립 드라이버 관통 타입 (-) (+)	D1M2-8, D1P2-3
쿠션그립 스티비 (-) (+) 드라이버	D1MS-6, D1PS-2
다가네 드라이버 (-) (+)	FD-250, FPD-250
플레이트 라쳇교체 드라이버세트	TMDB8
로킹 플라이어	250CR, 150LN
노기스	GMN-15
스티커 스크레이퍼DX	KZSS-25
네일&핸드브러쉬	YTHB-100
마그네트 부착 부품 트레이	YKPT-RM
자석T렌치홀더	YKHD-5TM
수납 트레이 (3매)	-

· 조립품과 케이스의 사용상의 주의 사항을 읽어 주십시오.
· 이동 시에는 뚜껑, 서랍 등을 확실하게 잠금 주세요.

하이메카 툴세트 [123점] NEW

HIGH MECHANIC TOOL SET [123pcs.]

6.3 sq.

9.5 sq.

mm inch

123 pcs.

POWERFIT



SK8201R



케이스 : EKR-1004R



케이스 : EKR-1004BK



케이스 : EKR-1004



케이스 : EKR-1004WH



TB2X20B

세트기호 No.	구성수량	중량(kg)	c	판매정가
SK8201R	123pcs	57	1(3구)	5,570,700

세트 내용	
SK8700-T1	세트×1
SK8700-TR1R	T1용 트레이 세트×1
EKR-1004R	툴 चे스트 (4단 4서랍) (레드) ×1

세트기호 No.	구성수량	중량(kg)	c	판매정가
SK8201S	123pcs	57	1(3구)	5,570,700

세트 내용	
SK8700-T1	세트×1
SK8700-TR1R	T1용 트레이 세트×1
EKR-1004	툴 चे스트 (4단 4서랍) (실버) ×1

SK8201 시리즈 구성품 내용

구성품	
6.3sq. 소켓 렌치 세트[25점]	TB2X20B
9.5sq. 소켓(6각)	B3- 055, 06, 07, 08, 09, 10, 11, 12, 13, 14, 15, 16, 17, 18, 19, 20, 21, 22, 23, 24
9.5sq. 딥소켓(6각)	B3L- 08, 10, 12, 13, 14, 15, 16, 17, 18, 19
9.5sq. 헥사곤비트소켓	BT3-05, 06, 08, 10
9.5sq. 크로스비트소켓	BT3-2P
9.5sq. 마이너스 비트 소켓	BT3-6M
9.5sq. E형 토크렌치	B3-E10, E12
9.5sq. 쇼트 T형 별비트소켓	BT3-T30S, T40S, T45S, T50S
9.5sq. 라쳇핸들	BR3E
9.5sq. 콤팩트 슛 래칫 핸들	BRC3S
9.5sq. 롱스위블라쳇핸들	BRSW3L
9.5sq. 스피너 핸들	BS3E
9.5sq. 퀵스피너	BE3-Q
9.5sq. T형 핸들	TH20
9.5sq. 익스텐션 바	BE3-050, 075, 150, 270
9.5sq. 회전익스텐션바	BE3-050JW, 075JW, 150JW
9.5sq. 유니버설 조인트 소켓 어댑터	BJ3
메가네 렌치(45°×6° 롱)	MS- 0810, 1012, 1113, 1214, 1417, 1719, 1921, 2224
메가네 렌치(45°×6° 쇼트)	MSS-0708, 1012, 1417
초롱 스트레이트 메가네렌치	M160-12X14, 14X17, 19X21
콤비네이션렌치	MS2- 08, 10, 12, 13, 14, 17, 19, 21, 22, 24

하이메카 툴세트 시리즈의 베이직 모델.

SK 8400 시리즈와 동일한 구성품으로, 코너 범퍼나 이너 래칫 기구를 갖추어, 높은 안전성도 자랑하는 툴 चे스트 EKR-1004 시리즈에 담았습니다.

톱부

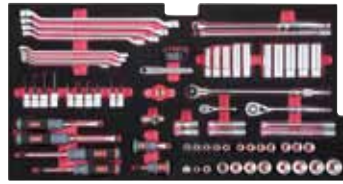

서랍 2단



서랍 1단



세트기호 No.	구성수량	중량(kg)	c	판매정가
SK8200BK	140pcs	57	1(3구)	4,856,100

세트 내용	
SK8700-T1	세트×1
SK8700-TR1R	T1용 트레이 세트×1
EKR-1004BK	툴 चे스트 (4단 4서랍) (블랙) ×1

세트기호 No.	구성수량	중량(kg)	c	판매정가
SK8201WH	123pcs	57	1(3구)	5,570,700

세트 내용	
SK8700-T1	세트×1
SK8700-TR1R	T1용 트레이 세트×1
EKR-1004WH	툴 चे스트 (4단 4서랍) (화이트) ×1

구성품	
스퍼너	S2- 0607, 0810, 1012, 1113, 1214, 1417, 1719, 1921, 2224
몽키 렌치	WMA-250, 300
볼핀 해머	PH45-323
소켓형 T렌치	TH-8N, 10N, 12N
콤비네이션 플라이어(소프트 그립 포함)	PJ-200
강력형 워터 펌프 플라이어	WPD1-250
라디오 펜치	PSL-150
니퍼	PN1-150
정밀 라쳇드라이버 공구세트 [7종]	TDBRPX7
쿠션그립 (-)(+) 드라이버	D1M2-5, 6, D1P2-1, 2
쿠션그립 드라이버 관통 타입 (-)(+)	D1M2-8, D1P2-3
쿠션그립 스태비 (-)(+) 드라이버	D1MS-6, D1PS-2
다가네 드라이버 (-)(+)	FD-250, FPD-250
플레이트 라쳇교체드라이버세트	TMDB8
락킹 플라이어	250CR, 150LN
노기스	GMN-15
스티커 스크레이퍼DX	KZSS-25
네일&핸드브러쉬	YTHB-100
마그네트 부착 부품 트레이	YKPT-RM
자석 T렌치홀더	YKHD-5TM
수납 트레이 (3매)	-

· 풍부한 조립과 롤러 캐비닛의 사용 편의성, 수납성이 좋은 것이 작업 효율을 높입니다.

도구

유니카

마벨

케이티씨

모토유

게코

구디

챔피온

후지야

쿠로킨

빅터

와이즈

유키

덴카

하세가와

텔레스텝

디엔

킵투스

젠트라

칸사이

툴 세트(롤러 캐비닛 타입) [220점]

ROLLER CABINET SET [220pcs.]

6.3 sq.

9.5 sq.

12.7 sq.

220 pcs.



※ 사진은 이미지입니다. 사진에 찍지 않은 조립품도 있습니다.
 ※ 트레이에 수납할 수 없는 상품도 있습니다.
 ※ 콤비네이션 플라이어의 표면 처리는 도금(살버)입니다.
 ※ 입조에 페이퍼는 포함되어 있지 않습니다.

세트번호 No.	중량(kg)	c	판매정가
SK8000EX	145	1(4구)	11,510,000
세트 내용			
SK8038EX-T1	세트×1		
SK8038EX-T2A	세트×1		
SK8038EX-T3	수납 트레이 (4매) × 1		
EKX-118	롤러 캐비닛×1		

구성품	
6.3sq. 소켓(6각)	B2-05, 055, 06, 07, 08, 10, 11, 12, 13, 14
6.3sq. 딥소켓(6각)	B2L- 05, 055, 06, 07, 08, 10, 11, 12, 13, 14
6.3sq. 익스텐션 바	BE2-050, 100
6.3sq. 회전익스텐션바	BE2-030JW
6.3sq. 유니버설 조인트	BJ2
6.3sq. 라쳇핸들	BR2E
6.3sq. 쇼트 래칫 핸들	BR2S
6.3sq. 스피너 핸들	BS2E
9.5sq. 소켓(6각)	B3- 08, 09, 10, 11, 12, 13, 14, 15, 16, 17, 18, 19, 20, 21, 22
9.5sq. 딥소켓(6각)	B3L-08, 10, 12, 13, 14, 15, 16, 17, 18, 19
9.5sq. 세미 딥 소켓(6각)	B3M-08, 10, 12, 13, 14, 15, 16, 17
9.5sq. 헥사곤비트소켓	BT3-04, 05, 06, 07, 08, 10, 12
9.5sq. 롱육각비트소켓	BT3-04L, 05L, 06L, 07L, 08L, 10L, 12L
9.5sq. 마이너스 크로스비트 소켓	BT3-6M, 2P
9.5sq. T형 별비트소켓	BT3-T20, T25, T27, T30, T40
9.5sq. 익스텐션 바	BE3-050, 075, 150, 270
9.5sq. 회전익스텐션바	BE3-050JW, 075JW, 150JW
9.5sq. 익스핀너	BE3-Q
9.5sq. 유니버설 조인트	BJ3
9.5sq. 라쳇핸들	BR3E
9.5sq. 플렉스 롱 라쳇핸들	BR3FL
9.5sq. 롱라쳇핸들	BR3L
9.5sq. 콤팩트 숏 래칫 핸들	BRC3S
9.5sq. 스피너 핸들	BS3E
9.5sq. T형 핸들	TH20
9.5sq. 데지라체	GEK060-R3, GEK085-R3
12.7sq. 소켓(6각)	B4- 10, 11, 12, 13, 14, 15, 16, 17, 18, 19, 20, 21
12.7sq. 소켓(12각)	B4- 22W, 23W, 24W, 25W, 26W, 27W, 28W, 29W, 30W, 31W, 32W

SK8031EX는 메카닉의 움직임을 연구하고 작업 효율과 안전성을 추구한 차세대형 롤러 캐비닛 'EKX-118'에 충실한 아이템을 넣은 툴세트입니다.

서랍 1단



서랍 4단



서랍 2단



서랍 3단



캐비닛 : EKX-118

구성품	
12.7sq. 딥소켓(6각)	B4L-10, 12, 13, 14, 15, 16, 17, 19, 21
12.7sq. 딥소켓(12각)	B4L-22W, 23W, 24W
12.7sq. T형 별비트소켓	BT4-T45, T50, T55, T60, T70
12.7sq. 익스텐션바	BE4-075, 150, 270
12.7sq. 회전익스텐션바	BE4-075JW, 150JW
12.7sq. 유니버설 조인트	BJ4
12.7sq. 라쳇핸들	BR4E
12.7sq. 롱라쳇핸들	BR4L
12.7sq. 스피너 핸들	BS4E
12.7sq. 데지라체	GEK135-R4
메가네 렌치(45°×6° 롱)	M5- 0809, 0810, 1012, 1113, 1214, 1315, 1417, 1719, 2224
메가네 렌치(45°×6° 쇼트)	M5S-0810, 1012, 1113, 1214, 1417
초롱스트레이트메가네렌치	M160-10X12, 14X17, 22X24
쇼트라쳇메가네 렌치(양두형 회전 타입)	MR1S-0810F, 1012F, 1214F, 1417F
초롱 라쳇 메가네 렌치(목 회전 타입)	MR15L-12F, 14F, 17F, 19F
콤비네이션렌치	MS2-08, 10, 12, 13, 14, 17
스퍼너	S2- 05507, 0810, 1012, 1113, 1214, 1417, 1719
몽키 렌치	WMA-250, 300
T형 렌치	TH-8, 10, 12, 14
하이그레이드 볼포인트 L형 롱6각볼렌치세트(9개 묶음)	HLD2509 (1.5, 2, 2.5, 3, 4, 5, 6, 8, 10)
콤비네이션 플라이어(소프트 그립 포함)	PJ-200
니퍼	PN1-150
라디오 펜치	PSL-150
쿠션그립 (-) (+) 드라이버	D1M2-5, 6, 8, D1P2-1, 2, 3
쿠션그립 스테비 (-) (+) 드라이버	D1MS-6, D1PS-2
쿠션그립 드라이버 관통 타입 (-) (+)	D1M2-630, D1P2-230
볼핀 해머	PH45-323
플라스틱 해머	UD8-10
마그네트 부착 부품 트레이	YKPT-RM, SM
자석종이걸이	YKHD-RPM
자석T렌치홀더	YKHD-5TM

※디지라체는 교도기계공구주식회사의 등록상표입니다.

· 조립품과 케이스의 사용상의 주의 사항을 읽어 주십시오.
 · 이통 시에는 뚜껑, 서랍 등을 확실하게 잠금 주세요.

툴 세트 (체스트 타입) [66점] NEW

3/8"sq. TOOL SET [66pcs.]

9.5 sq.

66 pcs.

POWERFIT

※ 사진은 이미지입니다.
여러 서랍을 동시에 열지 마십시오.



※ 사진은 이미지입니다.
여러 서랍을 동시에 열지 마십시오.



9.5sq.라칫핸들 채용



케이스 : EKR-103A



9.5sq. 스윙블 라칫핸들 채용



케이스 : EKR-103A

셋트기호 No.	총량(kg)	c	판매정가
SK3661E	21	1(2구)	1,912,900
셋트 내용			
SK3660ET	셋트×1		
EKR-103A	체스트×1		

셋트기호 No.	총량(kg)	c	판매정가
SK3660ESW	21	1(2구)	1,964,600
셋트 내용			
SK3660ESWT	셋트×1		
EKR-103A	체스트×1		

구성품	
9.5sq. 소켓(6각)	B3-08, 10, 12, 13, 14, 17, 19, 21, 22
9.5sq. 딥소켓(6각)	B3L-08, 10, 12, 14
9.5sq. 쇼트 6각비트소켓	BT3-04S, 05S, 06S, 08S
9.5sq. 라칫핸들	BR3E
9.5sq. 스피너 핸들	BS3E
9.5sq. 콕스핀너	BE3-Q
9.5sq. 익스텐션 바	BE3-050, 075, 150
9.5sq. 유니버설 조인트	BJ3
메가네 렌치(45°×6° 롱)	M5- 0810, 1012, 1113, 1214, 1417, 1719, 2224
쿠션그립 드라이버 관통 타입 (-)	D1M2-5, 6, 8
쿠션그립 드라이버 관통 타입 (+)	D1P2-1, 2, 3
쿠션그립 스테리(-) 드라이버	D1MS-6
쿠션그립 스테리(+)-드라이버	D1PS-2
판 라칫교체드라이버세트	TMDB8(크로스비트 No.2 : 22, 30mm, No.3 : 25mm, 6각비트 4.5,6mm)
스패너	S2- 05507, 0810, 1012, 1113, 1214 1417
콤비네이션 플라이어(소프트 그립 포함)	PJ-200
라디오 펜치	PSL-150
니퍼	PN1-150
콤비 해머	UD7-10
볼포인트 L형 6각봉렌치세트 [9편 세트]	HL259SP (1.5, 2, 2.5, 3, 4, 5, 6, 8, 10)
마그네트 부착 부품 트레이	YKPT-RM
트레이(3매)	-

구성품	
9.5sq. 소켓(6각)	B3-08, 10, 12, 13, 14, 17, 19, 21, 22
9.5sq. 딥소켓(6각)	B3L-08, 10, 12, 14
9.5sq. 쇼트 6각비트소켓	BT3-04S, 05S, 06S, 08S
9.5sq. 스윙블 라칫 핸들	BR3E
9.5sq. 스피너 핸들	BS3E
9.5sq. 콕스핀너	BE3-Q
9.5sq. 익스텐션 바	BE3-050, 075, 150
9.5sq. 유니버설 조인트	BJ3
메가네 렌치(45°×6° 롱)	M5- 0810, 1012, 1113, 1214, 1417, 1719, 2224
쿠션그립 (-) 드라이버	D1M2-5, 6, 8
쿠션그립 (+) 드라이버	D1P2-1, 2, 3
쿠션그립 스테리(-) 드라이버	D1MS-6
쿠션그립 스테리(+)-드라이버	D1PS-2
판 라칫교체드라이버세트	TMDB8(크로스비트 No.2 : 22, 30mm, No.3 : 25mm, 6각비트 4.5,6mm)
스패너	S2- 05507, 0810, 1012, 1113, 1214 1417
콤비네이션 플라이어(소프트 그립 포함)	PJ-200
라디오 펜치	PSL-150
니퍼	PN1-150
콤비 해머	UD7-10
볼포인트 L형 6각봉렌치세트 [9편 세트]	HL259SP (1.5, 2, 2.5, 3, 4, 5, 6, 8, 10)
마그네트 부착 부품 트레이	YKPT-RM
트레이(3매)	-

· 케이스는 작업성을 향상시킨 신모델 EKR-103A를 채용
· EKR-103A에는 편리한 옵션이 장착 가능합니다

· 케이스는 작업성을 향상시킨 신모델 EKR-103A를 채용
· EKR-103A에는 편리한 옵션이 장착 가능합니다

도구

유니카

마벨

케이티씨

모토유

게코

구디

챔피온

후지야

쿠로킨

빅터

와이즈

유키

덴카

히세가와

텔레스텝

티엔

킵투스

젠트라

칸사이

툴 세트 (체스트 타입) [59점] NEW

1/2"sq. TOOL SET [59pcs.]

도구

유니카

마벨

케이티씨

모토유기

게코

구디

챔피언

후지야

쿠로킨

빅터

와이즈

유키

덴카

하세가와

텔레스텝

티엔

킵투스

전트라

캄사이

12.7sq.

59 pcs.

POWERFIT



※ 사진은 이미지입니다. 여러 사람을 동시에 열지 마십시오.



세트기호 No.	중량(kg)	c	판매정가
SK4590E	21	1(2구)	2,208,200

세트 내용	
SK4590ET	세트×1
EKR-103A	체스트×1

구성품	
12.7sq. 소켓(6각)	B4-10, 12, 13, 14, 17, 19, 21, 22, 24, 27
12.7sq. 라atchet 핸들	BR4E
12.7sq. 스프링너 핸들	BS4E
12.7sq. 렉스핀나	BE4-Q
12.7sq. 익스텐션바	BE4-075, 150
12.7sq. 유니버설 조인트	BJ4
메가네 렌치(45°×6° 롱)	M5- 0810, 1012, 1113, 1214, 1417, 1719, 2224
스패너	S2- 05507, 0810, 1012, 1113, 1214 1417
쿠션그립 (-) 드라이버	D1M2-5, 6, 8
쿠션그립 (+) 드라이버	D1P2-1, 2, 3
쿠션그립 스테비 (-) 드라이버	D1MS-6
쿠션그립 스테비 (+) 드라이버	D1PS-2
판 라atchet체드라이버세트	TMDB8(크로스비트 No.2 : 22, 30mm, No.3 : 25mm, 6각비트 4.5,6mm)
콤비네이션 플라이어(소프트 그립 포함)	PJ-200
라디오 펜치	PSL-150
니퍼	PN1-150
콤비 해머	UD7-10
볼 포인트 L형 6각봉 렌치 세트 (9개 세트)	HL259SP (1.5, 2, 2.5, 3, 4, 5, 6, 8, 10)
마그네트 부착 부품 트레이	YKPT-RM
네일&핸드브러쉬	YTHB-100
수납 트레이 (3매)	—

- 대형차, 중장비, 농기계 등의 유지보수에 최적의 세트
- 케이스는 작업성을 향상시킨 신모델 EKR-103A를 채용
- EKR-103A에는 편리한 옵션이 장착 가능합니다.



케이스 : EKR-103A

· 조립품과 케이스의 사용상의 주의 사항을 읽어 주십시오.
· 이통 시에는 뚜껑, 서랍 등을 확실히 잠금 주십시오.

툴 스테이션® 셋트 [48점]

3/8"sq. TOOL STATION® SET [48pcs.]

9.5sq.

48 pcs.

POWERFIT



케이스 : SKR703A

※ 사진은 이미지입니다. 여러 사람을 동시에 열지 마십시오.
※ 콤비네이션 플라이어의 표면 처리는 도금(실버)입니다.



케이스 : SKR602A

※ 사진은 이미지입니다. 여러 사람을 동시에 열지 마십시오.
※ 콤비네이션 플라이어의 표면 처리는 도금(실버)입니다.



케이스 : SKR502A

※ 콤비네이션 플라이어의 표면 처리는 도금(실버)입니다.

셋트기호 No.	총량(kg)	c	판매정가
SK7006C	46	1(2구)	2,798,700

셋트 내용	
SK3486TA	셋트×1
SKR703A	툴 스테이션 × 1 <다이얼 자물쇠>

- 새로운 정비 환경에서 생겨난 툴 스테이션.
(가동식 3단 트레이 타입, 셔터 포함)
- 소켓·구동 공구류는 9.5sq.를 포함한 세트입니다.
- ※ 수납 트레이는 포함되어 있지 않습니다.

셋트기호 No.	총량(kg)	c	판매정가
SK6006C	37	1(2구)	2,321,800

셋트 내용	
SK3486TA	셋트×1
SKR602A	툴 스테이션×1

- 편리한 사용성과 작업성을 증시하는 툴 스테이션.
(가동식 2단 트레이 타입)
- 소켓·구동 공구류는 9.5sq.를 포함한 세트입니다.
- ※ 수납 트레이는 포함되어 있지 않습니다.

셋트기호 No.	총량(kg)	c	판매정가
SK5006C	33	1(2구)	2,003,400

셋트 내용	
SK3486TA	셋트×1
SKR502A	툴 스테이션×1

- 이동 효율을 높인 베이직 타입의 툴 스테이션.
(고정식 2단 트레이 타입)
- 소켓·구동 공구류는 9.5sq.를 포함한 세트입니다.
- ※ 수납 트레이는 포함되어 있지 않습니다.

구성품	
9.5sq. 소켓(6각)	B3-08, 10, 12, 13, 14, 17, 19
9.5sq. 딥소켓(6각)	B3L-10, 12, 14
9.5sq. 플러그 렌치	B3A-16SP
9.5sq. 라쳇핸들	BR3E
9.5sq. 킥스핀너	BE3-Q
9.5sq. 익스텐션 바	BE3-075, 150
메가네 렌치(45°×6° 톱)	M5- 0810, 1012, 1113, 1214, 1417, 1719, 2224
스패너	S2-0810, 1012, 1113, 1214, 1417
쿠션그립 (-) 드라이버	D1M2-5, 6
쿠션그립 (+) 드라이버	D1P2-1, 2, 3
쿠션그립 스테비 (-) 드라이버	D1MS-6
쿠션그립 스테비 (+) 드라이버	D1PS-2
몽키 렌치	WMA-250
콤비네이션 플라이어(소프트 그립 포함)	PJ-200
라디오 펜치	PSL-150
니퍼	PN1-150
볼핀 해머	PH45-323
플라스틱 해머	K9-6
볼포인트 L형 롱6각봉렌치세트 [9편 세트]	HL259SP (1.5, 2, 2.5, 3, 4, 5, 6, 8, 10)

※ TOOL STATION은 교토 기계 공구 주식회사의 등록상표입니다.

도구

유니카

마벨

케이티씨

모토유

게코

구디

챔피온

후지야

쿠로킨

빅터

와이즈

유키

덴카

히세가와

텔레스텝

티엔

킵투스

젠트라

칸사이

툴 스테이션® 세트 [47점]

1/2"sq. TOOL STATION® SET [47pcs.]



케이스 : SKR703A

※ 사진은 이미지입니다. 여러 서랍을 동시에 열지 마십시오.
※ 콤비네이션 플라이어의 표면 처리는 도금(실버)입니다.



케이스 : SKR602A

※ 사진은 이미지입니다. 여러 서랍을 동시에 열지 마십시오.
※ 콤비네이션 플라이어의 표면 처리는 도금(실버)입니다.



케이스 : SKR502A

※ 콤비네이션 플라이어의 표면 처리는 도금(실버)입니다.

· 조립품과 케이스의 사용상의 주의 사항을 읽어 주십시오.
· 이동 시에는 뚜껑, 서랍 등을 확실하게 잠금 주십시오.

세트기호 No.	중량(kg)	c	판매정가
SK7011C	46.5	1(2구)	2,636,700

세트 내용	
SK4476TA	셋트×1
SKR703A	툴 스테이션 × 1 <다이얼 자물쇠>

· 새로운 정비 환경에서 생겨난 툴 스테이션.
(가동식 3단 트레이 타입, 셔터 포함)
· 12.7sq.의 소켓 및 구동 공구류를 포함한 세트입니다.
※ 수납 트레이는 포함되어 있지 않습니다.

세트기호 No.	중량(kg)	c	판매정가
SK6011C	37.5	1(2구)	2,337,200

세트 내용	
SK4476TA	셋트×1
SKR602A	툴 스테이션 × 1

· 편리한 사용성과 작업성을 증시하는 툴 스테이션.
(가동식 2단 트레이 타입)
· 12.7sq.의 소켓 및 구동 공구류를 포함한 세트입니다.
※ 수납 트레이는 포함되어 있지 않습니다.

세트기호 No.	중량(kg)	c	판매정가
SK5011C	33.5	1(2구)	2,003,400

세트 내용	
SK4476TA	셋트×1
SKR502A	툴 스테이션 × 1

· 이동 효율을 높인 베이직 타입의 툴 스테이션.
(고정식 2단 트레이 타입)
· 12.7sq.의 소켓 및 구동 공구류를 포함한 세트입니다.
※ 수납 트레이는 포함되어 있지 않습니다.

구성품	
12.7sq. 소켓(육각)	B4-10, 12, 13, 14, 17, 19, 21, 22, 24
12.7sq. 플러그 렌치	B4A-16P
12.7sq. 라쳇핸들	BR4E
12.7sq. 콕스핀나	BE4-Q
12.7sq. 익스텐션바	BE4-075, 150
메가네 렌치(45°×6° 롱)	M5- 0810, 1012, 1113, 1214, 1417, 1719, 2224
스패너	S2-0810, 1012, 1113, 1214, 1417
쿠션그립 (-) 드라이버	D1M2-5, 6
쿠션그립 (+) 드라이버	D1P2-1, 2, 3
쿠션그립 스테비 (-) 드라이버	D1MS-6
쿠션그립 스테비 (+) 드라이버	D1PS-2
몽키 렌치	WMMA-250
콤비네이션 플라이어(소프트 그립 포함)	PJ-200
라디오 펜치	PSL-150
니퍼	PN1-150
볼핀 해머	PH45-323
플라스틱 해머	K9-6
볼포인트 L형 롱6각봉렌치세트 [9편 세트]	HL259SP (1.5, 2, 2.5, 3, 4, 5, 6, 8, 10)

※ TOOL STATION은 교토 기계 공구 주식회사의 등록상표입니다.

툴 스테이션® 세트 (일반 기계 정비용) [54점]

1/2"sq. TOOL STATION® SET (INDUSTRIAL) [54pcs.]

12.7sq.

47 pcs.

POWERFIT



케이스 : SKR703A

※ 사진은 이미지입니다. 여러 사람을 동시에 열지 마십시오.
※ 콤비네이션 플라이어의 표면 처리는 도금(실버)입니다.



케이스 : SKR602A

※ 사진은 이미지입니다. 여러 사람을 동시에 열지 마십시오.
※ 콤비네이션 플라이어의 표면 처리는 도금(실버)입니다.



케이스 : SKR502A

※ 콤비네이션 플라이어의 표면 처리는 도금(실버)입니다.

세트번호 No.	중량(kg)	c	판매정가
SK7021MC	46.5	1(2구)	2,804,800

세트 내용	
SK4511MT	세트×1
SKR703A	툴 스테이션 × 1 <다이얼 자물쇠>

- 새로운 정비 환경에서 생겨난 툴 스테이션. (가동식 3단 트레이 타입, 셔터 포함)
- 12.7sq.의 소켓 및 구동 공구류를 포함한 세트입니다.
- ※ 수납 트레이는 포함되어 있지 않습니다.

세트번호 No.	중량(kg)	c	판매정가
SK6021MC	37.5	1(2구)	2,429,900

세트 내용	
SK4511MT	세트×1
SKR602A	툴 스테이션 × 1

- 편리한 사용성과 작업성을 증시하는 툴 스테이션. (가동식 2단 트레이 타입)
- 12.7sq.의 소켓 및 구동 공구류를 포함한 세트입니다.
- ※ 수납 트레이는 포함되어 있지 않습니다.

세트번호 No.	중량(kg)	c	판매정가
SK5021MC	33.5	1(2구)	2,171,400

세트 내용	
SK4511MT	세트×1
SKR502A	툴 스테이션 × 1

- 이동 효율을 높인 베이직 타입의 툴 스테이션. (고정식 2단 트레이 타입)
- 12.7sq.의 소켓 및 구동 공구류를 포함한 세트입니다.
- ※ 수납 트레이는 포함되어 있지 않습니다.

구성품	
12.7sq. 소켓(6각)	B4-10, 12
12.7sq. 소켓(12각)	B4- 13W, 14W, 17W, 19W, 22W, 24W, 27W, 30W, 32W
12.7sq. 라쳇핸들	BR4E
12.7sq. 익스텐션바	BE4-075, 150
12.7sq. 헥사곤비트소켓	BT4-05, 06, 08, 10, 12
쿠션그립 (+) 드라이버	D1P2-1, 2, 3
쿠션그립 (-) 드라이버	D1M2-5, 6, 8
메가네 렌치(45°×6° 룬)	M5-1012, 1113, 1417, 1719, 2224
콤비네이션 플라이어(소프트 그립 포함)	PJ-200
스패너	S2- 0607, 0810, 1012, 1113, 1214, 1719
니퍼	PN1-150
라디오 펜치	PSL-150
펜치	SPD-175C
콤비 해머	UD6-10
몽키 렌치	WMA-250
강력형 워터 펌프 플라이어	WPD1-250
12.7sq 소켓 홀더	EBH410 (2개)
볼포인트 L형 룬6각봉렌치세트 [9면 세트]	HL259SP (1.5, 2, 2.5, 3, 4, 5, 6, 8, 10)

※ 홀더류는 가압점수에 포함되어 있지 않습니다.

※ TOOL STATION은 교토 기계 공구 주식회사의 등록상표입니다.

도구

유니카

마벨

케이티씨

모토유

계코

구디

챔피온

후지야

쿠로킨

빅터

와이즈

유키

덴카

히세가와

텔레스텝

티엔

킵투스

젠트라

칸사이

모터사이클 툴 스테이션® 세트 [80점]

3/8"sq. MOTORCYCLE TOOL STATION® SET

9.5sq.

80 pcs.

POWERFIT



셋트기호 No.	중량(kg)	c	판매정가
SK7005C	50.5	1(2구)	3,451,000

셋트 내용	
SK7005BT	셋트×1
SKR703A	툴 스테이션 × 1 <다이얼 자물쇠>

구성품	
9.5sq. 소켓(6각)	B3-08, 10, 12, 13, 14, 17, 19
9.5sq. 딥소켓(6각)	B3L-08, 10, 12
9.5sq. 라쳇핸들	BR3E
9.5sq. 익스텐션 바	BE3-150
9.5sq. 회전익스텐션바	BE3-075JW
9.5sq. 헥사곤비트소켓	BT3-04, 05, 06, 08, 10
9.5sq. 크로스비트소켓	BT3-2P
메가네 렌치(45°×6° 롱)	M5-0810, 1012, 1417, 1719, 2224
메가네 렌치 (일자 쇼트)	M100-7X8, 10X12, 12X14
스패너	S2-0810, 1012, 1113, 1214, 1417
쿠션그립 (-) 드라이버	D1M2-6, 8
쿠션그립 (+) 드라이버	D1P2-1, 2, 3
다가네 드라이버 (-)	FD-250
소프트세척드라이버일자(캐브레이터용)	D7SM-420
쿠션그립 스테리 (-) 드라이버	D1MS-6
쿠션그립 스테리 (+) 드라이버	D1PS-2
베이비 드라이버(마이너스·크로스)	BAD-75, 0
몽키 렌치	WMA-250
콤비네이션 플라이어(소프트 그립 포함)	PJ-200
라디오 펜치	PSL-150
니퍼	PN1-150
볼핀 해머	PH45-323
플라스틱 해머	K9-6
9.5sq. 플러그 렌치	B3A-16P, 18P, 20.8P
니플 렌치	MCS2-100
직형 스냅링 플라이어 홀용	SCP-171
곧은형 스냅링 플라이어 축용	SOP-171
스냅링 플라이어 선단 클로 세트	SPC5
볼포인트L형롱6각봉렌치세트(9개세트)	HL259SP (1.5, 2, 2.5, 3, 4, 5, 6, 8, 10)
T형 렌치	TH-8, 10, 12, 14
조줄 [5개 세트]	TZKF1A05(평,반원,원형,볼,삼각)
브레이크 드럼 나사 드라이버	AB-5
텐션 스프링 툴	AB-7
고급 스크레이퍼(경강날)	KZ3-18A
9.5sq 핸들	ABX101
락킹 플라이어	175CR
마그네트 부착 부품 트레이	YKPT-RM

· 툴 스테이션에 들어간 모터 사이클용 툴 세트입니다.
(가동식 3단 트레이 타입, 셔터 포함)
※ 수납 트레이는 포함되어 있지 않습니다.



케이스 : SKR703A

※ 사진은 이미지입니다. 여러 사람을 동시에 열지 마십시오.
※ 콤비네이션 플라이어의 표면 처리는 도금(실버)입니다.

· 조립품과 케이스의 사용상의 주의 사항을 읽어 주십시오.
· 이동 시에는 뚜껑, 서랍 등을 확실하게 잠금 주십시오.

모터사이클 툴 스테이션® 세트 [69점]

9.5sq.

69 pcs.

POWERFIT



셋트기호 No.	중량(kg)	c	판매정가
SK6001C	39.5	1(2구)	2,817,700

셋트 내용	
SK6006BTA	셋트×1
SKR602A	툴 스테이션 × 1

구성품	
9.5sq. 소켓(6각)	B3-08, 10, 12, 13, 14, 17, 19
9.5sq. 딥소켓(6각)	B3L-08, 10, 12
9.5sq. 라쳇핸들	BR3E
9.5sq. 익스텐션 바	BE3-150
9.5sq. 회전익스텐션바	BE3-075JW
9.5sq. 헥사곤비트소켓	BT3-04, 05, 06, 08, 10
9.5sq. 크로스비트소켓	BT3-2P
메가네 렌치(45°×6° 롱)	M5-0810, 1012, 1417, 1719, 2224
스패너	S2-0810, 1012, 1113, 1214, 1417
쿠션그립 (-) 드라이버	D1M2-6, 8
쿠션그립 (+) 드라이버	D1P2-1, 2, 3
다가네 드라이버 (-)	FD-250
소프트세척드라이버일자(캐브레이터용)	D7SM-420
쿠션그립 스테리 (-) 드라이버	D1MS-6
쿠션그립 스테리 (+) 드라이버	D1PS-2
베이비 드라이버(마이너스·크로스)	BAD-75, 0
몽키 렌치	WMA-250
콤비네이션 플라이어(소프트 그립 포함)	PJ-200
라디오 펜치	PSL-150
니퍼	PN1-150
볼핀 해머	PH45-323
플라스틱 해머	K9-6
9.5sq. 플러그 렌치	B3A-16P, 18P, 20.8P
니플 렌치	MCS2-100
직형 스냅링 플라이어 홀용	SCP-171
곧은형 스냅링 플라이어 축용	SOP-171
스냅링 플라이어 선단 클로 세트	SPC5
볼포인트L형롱6각봉렌치세트(9개세트)	HL259SP (1.5, 2, 2.5, 3, 4, 5, 6, 8, 10)
T형 렌치	TH-8, 10, 12, 14
줄 반원 중간	FIS-100HM
9.5sq 핸들	ABX101
락킹 플라이어	175CR

· 툴 스테이션에 들어간 모터 사이클용 툴 세트입니다.
(가동식 2단 트레이 타입)
※ 수납 트레이는 포함되어 있지 않습니다.



케이스 : SKR602A

※ 사진은 이미지입니다. 여러 사람을 동시에 열지 마십시오.
※ 콤비네이션 플라이어의 표면 처리는 도금(실버)입니다.

메카 데스크® 세트 [77점]

MECHANIC DESK SET [77pcs.]

9.5 sq.

12.7 sq.

77 pcs.

POWERFIT



※ 콤비네이션 플라이어의 표면 처리는 도금(실버)입니다.



SK201 트레이 수납 상태



케이스 : SK200-M (메가데스크®)

세트기호 No.	중량(kg)	c	판매정가
SK202	65	1(2구)	4,742,700

세트 내용	
SK201T	세트×1
SK200-M	메가스테이션 × 1

구성품	
9.5sq. 소켓(6각)	B3-08, 10, 12, 13, 14
9.5sq. 답소켓(6각)	B3L-08, 10, 12, 14, 17
9.5sq. 플러그 렌치	B3A-16SP, 20.8P
9.5sq. 라쳇핸들	BR3E
9.5sq. 스펀너 핸들	BS3E
9.5sq. 유니버설 조인트	BJ3
9.5sq. 익스텐션 바	BE3-075, 150
12.7sq. 소켓(6각)	B4- 14, 17, 19, 21, 22, 24, 26, 27, 30, 32
12.7sq. 라쳇핸들	BR4E
12.7sq. 스펀너 핸들	BS4E
12.7sq. 익스텐션바	BE4-075, 150
소켓 어댑터	BA43
메가네 렌치(45°×6° 롱)	M5- 1012, 1113, 1214, 1417, 1921, 2224
메가네 렌치(45°×6° 쇼트)	M5S-0810, 1012, 1214
스패너	S2- 05507, 0810, 1012, 1113, 1214, 1417, 1719
쿠션그립 (-) 드라이버	D1M2-5, 6, 8
쿠션그립 (+) 드라이버	D1P2-1, 2, 3
다가네 드라이버 (-)	FD-250
쿠션그립 스테비 (-)(+) 드라이버	D1MS-6, D1PS-2
베이비 드라이버(마이너스·크로스)	BAD-75, 0
수지 손잡이 드라이버 롱 원형 축(일자)	MDDZ-400
수지 손잡이 드라이버 롱 원형 축(크로스)	PDDZ-2
몽키 렌치	WMA-300
콤비네이션 플라이어(소프트 그립 포함)	PJ-200
라디오 펜치	PSL-150
니퍼	PN1-150
강력형 워터 펌프 플라이어	WPD1-250
콤비 해머	UD7-10
스크레이퍼	KZ1-22
스티커스크레이퍼DX	KZSS-25
스티커 스크레이퍼용 교체날	KZS-2510(10장 세트)
줄 반원, 동그라미	FIS-100HM, 100M
마이티버	LZ1-450
브레이크 파이프용 메가네렌치	MZ1-10X12
정비용 게이지 세트(18매 세트)	TGZ-1818
브레이크 드럼 나사 드라이버	AB-5
자석핸드	VL2-HD

- 자동차 정비용으로 충실한 조립 내용입니다.
- 트레이에 일부 공구를 수납하고 상단 서랍에 수납할 수 있습니다.
- ※ 메카데스크는 교토기계공구주식회사의 등록상표입니다.

도구

유니카

마벨

케이티씨

모토유

게코

구디

챔피언

후지야

쿠로킨

빅터

와이즈

유키

덴카

히세가와

텔레스텝

티엔

킵투스

젠트라

칸사이

대형차 정비용 툴 세트 [52점]

1/2"sq. TRUCK MECHANIC TOOL SET [52pcs.]



※ 콤비네이션 플라이어의 표면 처리는 도금(실버)입니다.

대형차 정비용 툴 세트 [57점] NEW

TRUCK MECHANIC TOOL SET [57pcs.]

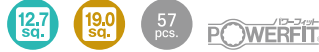

※ 콤비네이션 플라이어의 표면 처리는 도금(실버)입니다.

세트기호 No.	총량(kg)	c	판매정가
SK304	54	1(2구)	4,054,100
세트 내용			
SK304T	세트×1		
SK300-M	워크 트랙 케이스 ×1		

구성품	
12.7sq. 소켓(6각)	B4-08, 10, 12, 13, 14, 17
12.7sq. 소켓(12각)	B4-19W, 22W, 24W, 27W, 30W, 32W
12.7sq. 답소켓(6각)	B4L-10, 12, 14, 17
12.7sq. 라쳇핸들	BR4E
12.7sq. 익스텐션바	BE4-075, 150
12.7sq. 스피너 핸들	BS4E
메가네 렌치(45°×6° 롱)	M5- 0810, 1012, 1214, 1417, 1921, 2224, 2427
스패너	S2- 0810, 1012, 1113, 1214, 1417, 1719, 2224, 2427
쿠션그립 (-) 드라이버	D1M2-5, 6, 8
쿠션그립 (+) 드라이버	D1P2-1, 2, 3
쿠션그립 스테비 (-) 드라이버	D1MS-6, D1PS-2
다가네 드라이버 (-)	FD-250
몽키 렌치	WMA-200, 300
콤비네이션 플라이어(소프트 그립 포함)	PJ-200
라디오 펜치	PSL-150
니퍼	PN1-150
펜치(코팅자루)	SPD-200C
볼핀 해머	PH68-344
스크레이퍼	KZ1-22

· 대형차 정비에 적합한 조립품과 케이스 세트입니다.
· 수납, 사용 편리성에 중점을 두고 개발된 사례입니다.
※ 수납 트레이는 포함되어 있지 않습니다.

세트기호 No.	총량(kg)	c	판매정가
SK314A	58	1(2구)	4,342,800
세트 내용			
SK314AT	세트×1		
SK300-M	워크 트랙 케이스 ×1		

구성품	
12.7sq. 소켓(6각)	B4-08, 10, 12, 13, 14, 17
12.7sq. 소켓(12각)	B4-19W, 22W, 24W, 27W
12.7sq. 답소켓(6각)	B4L-10, 12, 14, 17
12.7sq. 라쳇핸들	BR4E
12.7sq. 익스텐션바	BE4-075, 150
12.7sq. 스피너 핸들	BS4E
19.0sq. 소켓(12각)	B6-30W, 32W, 36W, 38W, 41W
19.0sq. 라쳇핸들	BR6A
19.0sq. 익스텐션 바	BE6-200
메가네 렌치(45°×6° 롱)	M5- 0810, 1012, 1214, 1417, 1921, 2224, 2427
스패너	S2- 0810, 1012, 1113, 1214, 1417, 1719, 2224, 2427
쿠션그립 (-) 드라이버	D1M2-5, 6, 8
쿠션그립 (+) 드라이버	D1P2-1, 2, 3
쿠션그립 스테비 (-) 드라이버	D1MS-6, D1PS-2
다가네 드라이버 (-)	FD-250
몽키 렌치	WMA-200, 300
콤비네이션 플라이어(소프트 그립 포함)	PJ-200
라디오 펜치	PSL-150
니퍼	PN1-150
펜치(코팅자루)	SPD-200C
볼핀 해머	PH68-344
스크레이퍼	KZ1-22

· SK304에 19.0sq.의 소켓, 구동공구류를 임포한 세트입니다.
※ 수납 트레이는 포함되어 있지 않습니다.



케이스 : SK300-M (워크트랙 케이스)



케이스 : SK300-M (워크트랙 케이스)

· 조립품과 케이스의 사용상의 주의 사항을 읽어 주십시오.
· 이통 시에는 뚜껑, 서랍 등을 확실히 잠금 주십시오.

MK93 - 79pcs

MK82 - 76pcs



메카니키트(자동차 정비용)[79점]

MECHANIC KIT (AUTOMOTIVE) [79pcs.]



세트기호 No.	중량(kg)	c	판매정가
MK93	31.5	1(2구)	3,671,800

세트 내용	
MK92T	세트×1
MK91A-M	메카니 키트 케이스×1

구성품	
9.5sq. 소켓(6각)	B3-055, 07, 08, 10, 12
9.5sq. 소켓(12각)	B3-13W
9.5sq. 라쳇핸들	BR3E
9.5sq. 스피너 핸들	BS3E
9.5sq. 익스텐션 바	BE3-075, 150, 270
9.5sq. 유니버설 조인트	BJ3
9.5sq. 플러그 렌치	B3A-16P, 20.8P
12.7sq. 소켓(12각)	B4- 14W, 17W, 19W, 21W, 22W, 24W, 27W
12.7sq. 라쳇핸들	BR4E
12.7sq. 스피너 핸들	BS4E
12.7sq. 익스텐션바	BE4-075, 150
소켓 어댑터	BA43, BA34
메가네 렌치(45°×6° 롱)	M5- 1012, 1214, 1417, 1719, 1921, 2224
메가네 렌치(45°×6° 쇼트)	M5S-0708, 1012, 1417
스패너	S2- 05507, 0810, 1012, 1113, 1214, 1417, 1719, 1921, 2224
콤비네이션 렌치	MS2-055, 07, 08, 10, 12, 13, 14, 17, 19
쿠션그립 (-) 드라이버	D1M2-5, 6, 8
쿠션그립 (+) 드라이버	D1P2-1, 2, 3
다가네 드라이버 (-)	FD-250
쿠션그립 스타터비 (-)(+) 드라이버	D1MS-6, D1PS-2
유아드라이버(일자)	BAD-50
몽키 렌치	WMA-200, 300
콤비네이션 플라이어(소프트 그립 포함)	PJ-200
라디오 펜치	PSL-150
니퍼	PN1-150
강력형 워터 펌프 플라이어	WPD1-250
펜치(코팅자루)	SPD-200C
콤비 해머	UD7-10
직형 스냅링 플라이어 홀용	SCP-171
곧은형 스냅링 플라이어 축용	SOP-171
스냅링 플라이어 선단 클로 세트	SPC5
T형 렌치	TH-10, 12
오일 필터 렌치	FF-8095
크로스림 렌치	XH-14-21

- 슬라이드 셔터(잠금 가능)로 중요한 공구를 보호합니다.
- 공장, 작업장에서는 필요한 공구를 가지런히 매달아 사용할 때 찾아다니는 번거를 줄이는 능률적인 키트입니다.
- 케이스에 제품의 그림자 그림이 임혀져 있어 되돌리기 쉽고, 또한 판매 후 결품도 한눈에 알 수 있는 진열 즉시 판매 키트로도 이용하실 수 있습니다.

메카니키트(일반 기계 정비용)[76점]

MECHANIC KIT (INDUSTRIAL) [76pcs.]

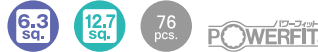

세트기호 No.	중량(kg)	c	판매정가
MK82	32	1(2구)	3,358,400

세트 내용	
MK82T	세트×1
MK81A-M	메카니 키트 케이스×1

구성품	
6.3sq. 소켓	B2-05, 055, 07, 08, 10, 12
6.3sq. 라쳇핸들	BR2E
12.7sq. 소켓(6각)	B4-10, 12
12.7sq. 소켓(12각)	B4- 13W, 14W, 17W, 19W, 21W, 22W, 24W, 27W, 30W, 32W
12.7sq. 핵사곤비트소켓	BT4-05, 06, 08, 10, 12
12.7sq. 라쳇핸들	BR4E
12.7sq. 익스텐션바	BE4-150
12.7sq. 유니버설 조인트	BJ4
메가네 렌치(45°×6° 롱)	M5- 1012, 1113, 1214, 1417, 1921, 2224
스패너	S2- 05507, 0810, 1012, 1113, 1214, 1417, 1921, 2224
콤비네이션 렌치	MS2-10, 12, 14, 17, 19, 21
쿠션그립 (-) 드라이버	D1M2-5, 6, 8
쿠션그립 (+) 드라이버	D1P2-1, 2, 3
다가네 드라이버 (-)	FD-250
몽키 렌치	WMA-200, 250, 300
파이프 렌치	PWA-250, 300, 350
미니 클리퍼	BPZ2-215C
콤비네이션 플라이어(소프트 그립 포함)	PJ-150, 200
펜치(코팅자루)	SPD-175C, 200C
라디오 펜치	PSL-150
니퍼	PN1-150
강력형 워터 펌프 플라이어	WPD1-250
콤비 해머	UD7-10
6각봉 렌치(4개 세트 링 포함)	HL4 (2, 2.5, 3, 4)
직형 스냅링 플라이어 홀용	SCP-171
곧은형 스냅링 플라이어 축용	SOP-171
스냅링 플라이어 선단 클로 세트	SPC5

- 슬라이드 셔터(잠금 가능)로 중요한 공구를 보호합니다.
- 일반 기계 정비용으로 조립품을 엄선한 세트입니다.
- 보수 및 점검용으로 매우 적합합니다.
- 케이스에 제품의 그림자 그림이 임혀져 있어 되돌리기 쉽고, 또한 판매 후 결품도 한눈에 알 수 있는 진열 즉시 판매 키트로도 이용하실 수 있습니다.

MK92/MK82공통

주의
CAUTION 벽의 재질이나 구조로 벽을 보강해야 합니다.
 앵커에 의한 시행이 필요합니다.

도구

유니카

마벨

케이티씨

모토유

게코

구디

챔피온

후지야

쿠로킨

빅터

와이즈

유키

덴카

히세기외

텔레스텝

디엔

킵투스

젠트라

칸사이

툴 세트(얇은 수납 메탈 케이스 타입) [56점]

3/8"sq. TOOL SET (THIN METAL STORAGE CASE) [56pcs.]

9.5sq.

56 pcs.



케이스 : EKS-103

※ 콤비네이션 플라이어의 표면 처리는 도금(실버)입니다.



주의 벽의 재질이나 구조로 벽을 보강해야 합니다.

세트기호 No.	중량(kg)	c	판매평가
SK3561SS	20	1(2구)	1,808,500

세트 내용	
SK3560SST	세트×1
EKS-103	슬림형 수납 메탈 케이스×1

구성품	
9.5sq. 소켓(6각)	B3-08, 10, 12, 13, 14, 17, 19
9.5sq. 딥소켓(6각)	B3L-10, 12, 14
9.5sq. 익스텐션 바	BE3-075, 150
9.5sq. 퀵스핀너	BE3-Q
9.5sq. 라쳇핸들	BR3E
9.5sq. 유니버설 조인트	BJ3
9.5sq. 스페너 핸들	BS3E
스패너	S2-0810, 1012, 1113, 1214, 1417, 1719
메가네 렌치(45°×6° 롱)	M5- 1012, 1113, 1214, 1417, 1921, 2224
쿠션그립 (-)(+) 드라이버	D1M2-5, 6, D1P2-1, 2, 3
쿠션그립 스테리 (-) 드라이버	D1MS-6, D1PS-2
볼포인트L형롱6각봉렌치세트(9개세트)	HL259SP (1.5, 2, 2.5, 3, 4, 5, 6, 8, 10)
콤비네이션 플라이어(소프트 그립 포함)	PJ-200
니퍼	PN1-150
라디오 펜치	PSL-150
판 라쳇교체드라이버세트	TMDB8(크로스비트 No.2 : 22, 30mm, No.3 : 25mm, 육각비트 4.5,6mm)
콤비 해머	UD7-10
몽키 렌치	WMA-250

- 슬라이드 서터(잠금 가능)로 중요한 공구를 보호합니다.
- 케이스에 제품 그림자를 얹어 공구 관리에도 편리합니다.
- 자랍 사용을 가능하게 하는 데스크탑 스탠드 EKS-301도 설정하고 있습니다.

SK3681X - 68pcs

툴 세트 TOOL SETS

툴 세트(서랍+롤러캐비닛타입,서랍타입)[68점]

3/8"sq. TOOL SET(CHEST+ROLLER CABINET, CHEST) [68pcs.]

9.5sq.

56 pcs.



※ 사진은 이미지입니다.
 ※ 여러 서랍을 동시에 열지 마십시오.
 ※ 콤비네이션 플라이어의 표면 처리는 도금(실버)입니다.



SK36813XA



SK36813XXA

세트기호 No.	중량(kg)	c	판매평가
SK3681XXB	93	1(3구)	3,761,200

세트 내용	
SK36813XTA	세트×1
SKX3306	체스트×1
SKX3805	롤러 캐비닛×1

세트기호 No.	중량(kg)	c	판매평가
SK3681XB	33	1(2구)	2,378,200

세트 내용	
SK36813XTA	세트×1
SKX3306	체스트×1

구성품	
9.5sq. 소켓(6각)	B3-08, 10, 12, 13, 14, 17, 19, 21, 22
9.5sq. 딥소켓(6각)	B3L-08, 10, 12, 14
9.5sq. 쇼트 6각비트소켓	BT3-05S, 06S, 08S, 10S
9.5sq. 라쳇핸들	BR3E
9.5sq. 스페너 핸들	BS3E
9.5sq. 익스텐션 바	BE3-050, 075, 150
9.5sq. 유니버설 조인트	BJ3
메가네 렌치(45°×6° 롱)	M5- 0810, 1012, 1113, 1214, 1417, 1719, 2224
콤비네이션 렌치	MS2-08, 10, 12, 13, 14, 17
쿠션그립 (-) 드라이버	D1M2-5, 6, 8
쿠션그립 (+) 드라이버	D1P2-1, 2, 3
쿠션그립 스테리 (-) 드라이버	D1MS-6
쿠션그립 스테리 (+) 드라이버	D1PS-2
판 라쳇교체드라이버세트	TMDB8(크로스비트 No.2 : 22, 30mm, No.3 : 25mm, 육각비트 4.5,6mm)
몽키 렌치	WMA-250
콤비네이션 플라이어(소프트 그립 포함)	PJ-200
라디오 펜치	PSL-150
니퍼	PN1-150
9.5sq. 퀵스핀너	BE3-Q
볼핀 해머	PH45-323
플라스틱 해머	K9-6
볼포인트L형롱육각봉렌치세트(9개세트)	HL259SP (1.5, 2, 2.5, 3, 4, 5, 6, 8, 10)
마그네트 부착 부품 트레이	YKPT-RM
수납 트레이(3매)·스페이서(3세트)	SK36813XT2

툴 세트(롤러 캐비닛 타입) [72점] **NEW**

3/8"sq. TOOL SET (ROLLER CABINET) [72pcs.]

9.5 sq.

72 pcs.

POWERFIT



SK3720RXS

* 사진은 이미지입니다. 여러 서랍을 동시에 열지 마십시오.



캐비닛 : SKX3805



캐비닛 : SKX3805BK



캐비닛 : SKX3805S

셋트기호 No.	중량(kg)	c	
SK3720RX	71	1(2구)	

셋트 내용			
SK3720RXT	셋트×1		
SKX3805	롤러 캐비닛(레드)×1		

셋트기호 No.	중량(kg)	c	판매정가
SK3721RXBK	71	1(2구)	3,321,800

셋트 내용			
SK3720RXT	셋트×1		
SKX3805BK	롤러 캐비닛(블랙)×1		

셋트기호 No.	중량(kg)	c	
SK3720RXS	71	1(2구)	

셋트 내용			
SK3720RXT	셋트×1		
SKX3805S	롤러 캐비닛(실버)×1		

구성품	
9.5sq. 소켓(6각)	B3-08, 10, 12, 13, 14, 17, 19, 21, 22
9.5sq. 답소켓(6각)	B3L-08, 10, 12, 14
9.5sq. 콕스핀너	BE3-Q
9.5sq. 익스텐션 바	BE3-050, 075, 150
9.5sq. 유니버설 조인트	BJ3
9.5sq. 라쳇핸들	BR3E
9.5sq. 롱스위블라쳇핸들	BRSW3L
9.5sq. 스팀너 핸들	BS3E
9.5sq. 쇼트 육각비트소켓	BT3-05S, 06S, 08S, 10S
쿠션그립 스팀너(-) 드라이버	D1MS-6
쿠션그립 (-) 드라이버	D1M2-5, 6, 8
쿠션그립 스팀너(+) 드라이버	D1PS-2
쿠션그립 (+) 드라이버	D1P2-1, 2, 3
볼포인트 L형 롱6각봉렌치세트 [9개 세트]	HL259SP (1.5,2,2.5,3,4,5,6,8,10)
스퍼너	S2- 05507, 0810, 1012, 1113, 1214, 1417
메가네 렌치 45° × 6° 롱	M5- 0810, 1012, 1113, 1214, 1417, 1719, 2224
볼핀 해머	PH45-323
플라스틱 해머	K9-6
콤비네이션 플라이어(소프트 그립 포함)	PJ-200
니퍼	PN1-150
라디오 펜치	PSL-150
판 라쳇교체드라이버세트	TMDB8(크로스비트 No.2 : 22, 30mm, No.3 : 25mm, 육각비트 : 4, 5, 6mm)
몽키 렌치	WMA-250
마그네트 부착 부품 트레이	YKPT-RM
임팩트 드라이버 세트	SD6A
스플래시 와이퍼	YCW-100
드레인 플러그 캐처	AEP-1419
트레이(2매)	-

· 자동차 정비의 표준 모델
· 케이스는 대경 캐스터로 이동도 부드러운 SKX3805시리즈를 채택

도구

유니카

마벨

케이티씨

모토유

게코

구디

챔피온

후지야

쿠로킨

빅터

와이즈

유키

덴카

히세가와

텔레스텝

티엔

킵투스

젠트라

칸사이

툴세트 (체스트+웨건 타입) [98점] NEW

TOOL SET (CHEST+WAGON) [98pcs.]



SK5980XXBK

※ 사진은 이미지입니다. 여러 서랍을 동시에 열지 마십시오.



케이스: SKX0213
+ 이동식 수납장: SKX2613

케이스:SKX0213BK
+ 이동식 수납장: SKX2613BK2

케이스: SKX0213S
+ 이동식 수납장: SKX2613S2

세트기호 No.	중량(kg)	c	판매정가
SK5981XX	47	1(3구)	3,438,100

세트 내용			
SK5980XT	세트×1		
SKX0213	서랍(레드)×1		
SKX2613	수레 (레드) × 1		

세트기호 No.	중량(kg)	c	판매정가
SK5981XXBK	47	1(3구)	3,438,100

세트 내용			
SK5980XT	세트×1		
SKX0213BK	서랍(블랙)×1		
SKX2613BK2	이동식 수납장(블랙)×1		

세트기호 No.	중량(kg)	c	판매정가
SK5981XXS	47	1(3구)	3,438,100

세트 내용			
SK5980XT	세트×1		
SKX0213S	서랍(실버)×1		
SKX2613S2	이동식 수납장(실버)×1		

구성품		
6.3sq. 소켓(6각)	B2-05, 055, 06, 07, 08, 10, 12	
6.3sq. 익스텐션 바	BE2-050, 100	
6.3sq. 라쳇핸들	BR2E	
9.5sq. 소켓(6각)	B3- 08, 10, 12, 13, 14, 15, 16, 17, 18, 19, 21, 22	
9.5sq. 딥소켓(6각)	B3L-08, 10, 12, 14	
9.5sq. 익스텐션 바	BE3-050, 075, 150	
9.5sq. 렉스핀너	BE3-Q	
9.5sq. 유니버설 조인트	BJ3	
9.5sq. 라쳇핸들	BR3E	
9.5sq. 롱스위블라쳇핸들	BR3W3L	
9.5sq. 스프린너 핸들	BS3E	
9.5sq. 쇼트 육각비트소켓	BT3-04S, 05S, 06S, 08S	
9.5sq. T형 별비트소켓	BT3-T25, T27, T30, T40, T45	
9.5sq. 플러그 렌치	B3A-14SP, 16SP	
쿠션그립 (+) 드라이버	D1P2-1, 2, 3	
쿠션그립 (-) 드라이버	D1M2-5, 6, 8	
쿠션그립 스테비 (+) 드라이버	D1PS-2	
쿠션그립 스테비 (-) 드라이버	D1MS-6	
볼포인트 L형 롱6각봉렌치세트 [9개 세트]	HL259SP (1.5, 2, 2.5, 3, 4, 5, 6, 8, 10)	
메가네 렌치(45°×6° 롱)	M5- 0810, 1012, 1113, 1214, 1315, 1417, 1618, 1719, 2224	
라쳇 콤비네이션 렌치	MSR1A-08, 10, 12, 13, 14, 17	
라쳇 메가네 9.5sq. 드라이버 각 어댑터	BZ14-BA3	
콤비네이션 플라이어(소프트 그립 포함)	PJ-200	
스패너	PN1-150	
라디오 펜치	PSL-150	
판 라쳇교체드라이버세트	TMDB8(크로스비트 No.2 : 22, 30mm, No.3 : 25mm, 육각비트 : 4, 5, 6mm)	
콤비 해머	UD6-10	
마그네트 부착 부품 트레이	YKPT-RM	
몽키 렌치	WMA-250	
핸디 리무버	AP201-10A, AP201-N	
스플래시 와이퍼	YCW-100	
오일필러오프너	AE30	
드레인 플러그 캐치	AEP-1419	
6.3sq. 소켓 홀더	EHB210	
9.5sq. 소켓 홀더	EHB310	
트레이(3매)	-	

- 자동차 정비의 전문 모델
- 라쳇 콤비네이션 렌치 채택 세트

· 조립품과 케이스의 사용상의 주의 사항을 읽어 주십시오.
· 이동 시에는 뚜껑, 서랍 등을 확실히 잠금 주십시오.

툴 세트 (체스트 타입) [67점] NEW

3/8"sq. TOOL SET (CHEST) [67pcs.]

9.5sq.

67 pcs.

POWERFIT



SK3670X

※ 사진은 이미지입니다.
여러 서랍을 동시에 열지 마십시오.



케이스: SKX0213



케이스: SKX0213BK



케이스: SKX0213S

세트기호 No.	중량(kg)	c	판매정가
SK3661X	19	1(2구)	1,925,900

세트 내용			
SK3670XT	세트×1		
SKX0213	서랍(레드)×1		

세트기호 No.	중량(kg)	c	판매정가
SK3661XBK	19	1(2구)	1,925,900

세트 내용			
SK3670XT	세트×1		
SKX0213BK	서랍(블랙)×1		

세트기호 No.	중량(kg)	c	판매정가
SK3661XS	19	1(2구)	1,925,900

세트 내용			
SK3670XT	세트×1		
SKX0213S	서랍(실버)×1		

구성품	
9.5sq. 소켓(6각)	B3-08, 10, 12, 13, 14, 17, 19, 21, 22
9.5sq. 딥소켓(6각)	B3L-08, 10, 12, 14
9.5sq. 쇼트 6각비트소켓	BT3-04S, 05S, 06S, 08S
9.5sq. 라쳇핸들	BR3E
9.5sq. 스피너 핸들	BS3E
9.5sq. 익스텐션 바	BE3-050, 075, 150
9.5sq. 콕스핀너	BE3-Q
9.5sq. 유니버설 조인트	BJ3
메가네 렌치(45°×6° 롱)	BM5- 0810, 1012, 1113, 1214, 1417,J3 1719, 2224
래칫 콤비네이션 렌치	MSR1A-08, 10, 12, 13, 14, 17
래칫 메가네 9.5sq. 드라이브 각 어댑터	BZ14-BA3
쿠션그립 (-) 드라이버	D1M2-5, 6, 8
쿠션그립 (+) 드라이버	D1P2-1, 2, 3
쿠션그립 스테리 (-) 드라이버	D1MS-6
쿠션그립 스테리 (+) 드라이버	D1PS-2
판 라쳇교체드라이버세트	TMDB8(크로스비트 No.2 : 22, 30mm, No.3 : 25mm, 육각비트 4,5,6mm)
콤비네이션 플라이어(소프트 그립 포함)	PJ-200
라디오 펀치	PSL-150
니퍼	PN1-150
콤비 해머	UD6-10
볼포인트 L형 6각봉렌치세트 [9개 세트]	HL259SP (1.5, 2, 2.5, 3, 4, 5, 6, 8, 10)
마그네트 부착 부품 트레이 트레이(3매)	YKPT-RM —

- 래칫 콤비네이션 렌치 채택 세트
- 케이스는 콤팩트하면서도 기능성과 수납력을 갖춘 SKX0213 시리즈를 채택

도구

유니카

마벨

케이티씨

모토유

게코

구디

챔피온

후지야

쿠로킨

빅터

와이즈

유키

덴카

히세가와

텔레스텝

티엔

킥투스

젠트라

칸사이

툴세트 (체스트 타입) [72점] **NEW**

TOOL SET (CHEST) [72pcs.]

9.5 sq. 12.7 sq. 72 pcs. POWERFIT



SK7720XR

※ 사진은 이미지입니다.
여러 서랍을 동시에 열지 마십시오.



케이스 : SKX0213



케이스 : SKX0213BK



케이스 : SKX0213S

세트기호 No.	중량(kg)	c	판매정가
SK7721XR	22	1(2구)	2,507,500

세트 내용			
SK7720XT	세트×1		
SKX0213	서랍(레드)×1		

세트기호 No.	중량(kg)	c	판매정가
SK7721XBK	22	1(2구)	2,507,500

세트 내용			
SK7720XT	세트×1		
SKX0213BK	서랍(블랙)×1		

세트기호 No.	중량(kg)	c	판매정가
SK7721XS	22	1(2구)	2,507,500

세트 내용			
SK7720XT	세트×1		
SKX0213S	서랍(실버)×1		

구성품	
9.5sq. 소켓(6각)	B3-08, 10, 12, 13, 14, 17, 19, 21, 22
9.5sq. 답소켓(6각)	B3L-08, 10, 12, 14
9.5sq. 쇼트 육각비트소켓	BT3-04S, 05S, 06S, 08S
9.5sq. 라쳇핸들	BR3E
9.5sq. 스피너 핸들	BS3E
9.5sq. 익스텐션 바	BE3-050, 075, 150
9.5sq. 퀵스핀너	BE3-Q
9.5sq. 유니버설 조인트	BJ3
소켓 어댑터	BA43
12.7sq. 소켓(6각)	B4-14, 17, 19, 21, 22, 24, 27
12.7sq. 라쳇핸들	BR4E
12.7sq. 스피너 핸들	BS4E
12.7sq. 익스텐션바	BE4-150
12.7sq. 유니버설 조인트	BJ4
메가네 렌치(45°×6° 롱)	M5- 0810, 1012, 1113, 1214, 1417, 1719, 2224
라쳇 콤비네이션 렌치	MSR1A-08, 10, 12, 13, 14, 17
라쳇 메가네 9.5sq. 드라이버 각 어댑터	BZ14-BA3
쿠션그립 (-) 드라이버	D1M2-5, 6, 8
쿠션그립 (+) 드라이버	D1P2-1, 2, 3
쿠션그립 스테비 (-) 드라이버	D1MS-6
쿠션그립 스테비 (+) 드라이버	D1PS-2
판 라쳇교체드라이버세트	TMDB8(크로스비트 No.2 : 22, 30mm, No.3 : 25mm, 육각비트 4,5,6mm)
다가네 드라이버 (-)	FD-250
콤비네이션 플라이어(소프트 그립 포함)	PJ-200
나사 플라이어	PSN-175
라디오 펜치	PSL-150
니퍼	PN1-150
밴드 홀드 니퍼	PNC-125
볼포인트 L형 6각봉렌치세트 [9개 세트]	HL259SP (1.5, 2, 2.5, 3, 4, 5, 6, 8, 10)
마그네트 부착 부품 트레이	YKPT-RM
네일&핸드브러쉬	YTHB-100
트레이(4매)	—

· 조립품과 케이스의 사용상의 주의 사항을 읽어 주십시오.
· 이통 시에는 뚜껑, 서랍 등을 확실히 잠금 주십시오.

SK3510X - 51pcs

툴 세트 TOOL SETS



툴 세트 (체스트 타입) [51점] NEW

3/8"sq. TOOL SET (CHEST) [51pcs.]

9.5 sq.

51 pcs.



케이스 : SKX0213

* 사진은 이미지입니다.
여러 사람을 동시에 열지 마십시오.

세트기호 No.	중량(kg)	c	판매정가
SK3510X	17.5	1(2구)	1,667,400

세트 내용	
SK3510XT	세트×1
SKX0213	체스트×1

구성품	
9.5sq. 소켓(6각)	B3-08, 10, 12, 13, 14, 17, 19
9.5sq. 딥 소켓(6각)	B3L-08, 10, 12, 14
9.5sq. 라쳇핸들	BR3E
9.5sq. 스피너 핸들	BS3E
9.5sq. 익스텐션 바	BE3-050, 075, 150
9.5sq. 콕스핀너	BE3-Q
9.5sq. 유니버설 조인트	BJ3
메가네 렌치(45°×6° 롱)	M5- 0810, 1012, 1214, 1417, 1719, 2224
래칫 콤비네이션 렌치	MSR1A-08, 10, 12, 13, 14, 17
래칫 메가네 9.5sq. 드라이브 각 어댑터	BZ14-BA3
쿠션그립 (-) 드라이버	D1M2-5, 6
쿠션그립 (+) 드라이버	D1P2-1, 2, 3
쿠션그립 스테비 (-) 드라이버	D1MS-6
쿠션그립 스테비 (+) 드라이버	D1PS-2
콤비네이션 플라이어(소프트 그립 포함)	PJ-200
라디오 펜치	PSL-150
니퍼	PN1-150
볼포인트 L형 롱6각봉렌치세트 [9개 세트]	HL259SP (1.5, 2, 2.5, 3, 4, 5, 6, 8, 10)
트레이(3매)	-

· 래칫 콤비네이션 렌치 채택 세트
· 케이스는 콤팩트하면서도 기능성과 수납력을 갖춘 SKX0213 시리즈를 채택

도구

유니카

마벨

케이티씨

모토유

계코

구디

챔피온

후지야

쿠로킨

빅터

와이즈

유키

덴카

히세기와

텔레스텝

티엔

킵투스

젠트라

칸사이

SK3541BX - 54pcs

툴 세트 TOOL SETS



툴 세트 (체스트 타입) [54점] NEW

3/8"sq. TOOL SET (CHEST) [54pcs.]

9.5 sq.

inch

54 pcs.



케이스 : SKX0213

* 사진은 이미지입니다.
여러 사람을 동시에 열지 마십시오.
* 콤비네이션 플라이어의 표면 처리는 도금(살베)입니다.

세트기호 No.	중량(kg)	c	판매정가
SK3541BX	18.5	1(3구)	1,701,000

세트 내용	
SK3540BXT1	세트×1
SK3546BXT2	수납 트레이 (3매)×1
SKX0213	체스트×1

구성품	
9.5sq. 소켓(12각)	B3- 1/4W, 5/16W, 3/8W, 7/16W, 1/2W, 9/16W, 19/32W, 5/8W, 11/16W, 3/4W, 13/16W, 7/8W
9.5sq. 라쳇핸들	BR3E
9.5sq. 스피너 핸들	BS3E
9.5sq. 익스텐션 바	BE3-050, 075, 150
9.5sq. 콕스핀너	BE3-Q
9.5sq. 유니버설 조인트	BJ3
메가네 렌치(45°×6° 롱)	M5- 3/8X7/16, 1/2X9/16, 19/32X11/16, 5/8X3/4, 13/16X7/8, 15/16X1
스퍼너	S2- 1/4X5/16, 3/8X7/16, 1/2X9/16, 19/32X11/16, 5/8X3/4, 13/16X7/8
쿠션그립 (-) 드라이버	D1M2-5, 6, 8
쿠션그립 (+) 드라이버	D1P2-1, 2, 3
쿠션그립 스테비 (-) 드라이버	D1MS-6
쿠션그립 스테비 (+) 드라이버	D1PS-2
콤비네이션 플라이어(소프트 그립 포함)	PJ-200
라디오 펜치	PSL-150
니퍼	PN1-150
콤비 해머	UD7-10
락킹 플라이어	150LN
볼포인트 L형 롱6각봉렌치세트 [9개 세트]	HL259BSP (1/16, 5/64, 3/32, 1/8, 5/32, 3/16, 1/4, 5/16, 3/8)
마그네트 부착 부품 트레이	YKPT-RM

툴세트(체스트 타입) [60점] NEW

1/2"sq. TOOL SET (CHEST) [60pcs.]

12.7 sq. 60 pcs. POWERFIT



* 사진은 이미지입니다. 여러 서랍을 동시에 열지 마십시오.



케이스 : SKX0213

세트기호 No.	중량(kg)	c	판매정가
SK4600X	19	1(2구)	1,925,900
세트 내용			
SK4600XT	세트×1		
SKX0213	서랍(레드)×1		

구성품	
12.7sq. 소켓	B4-10, 12, 13, 14, 17, 19, 21, 22, 24, 27
12.7sq. 라쳇핸들	BR4E
12.7sq. 콕스핀너	BE4-Q
12.7sq. 스피너 핸들	BS4E
12.7sq. 익스텐션바	BE4-075, 150
12.7sq. 유니버설 조인트	BJ4
메가네 렌치(45°×6° 롱)	M5- 0810, 1012, 1113, 1214, 1417, 1719, 2224
래칭 콤비네이션 렌치	MSR1A-08, 10, 12, 13, 14, 17
래칭 메가네 9.5sq. 드라이브 각 어댑터	BZ14-BA3
쿠션그립(+) 드라이버	D1M2-5, 6, 8
쿠션그립(-) 드라이버	D1P2-1, 2, 3
쿠션그립 스타비(-) 드라이버	D1MS-6
쿠션그립 스타비(+) 드라이버	D1PS-2
판 라쳇교체드라이버세트	TMDB8(크로스비트 No.2 : 22, 30mm, No.3 : 25mm, 육각비트 4,5,6mm)
콤비네이션 플라이어(소프트 그립 포함)	PJ-200
라디오 펜치	PSL-150
니퍼	PN1-150
콤비 해머	UD6-10
볼포인트L형롱6각봉렌치세트[9개 세트]	HL259SP (1.5, 2, 2.5, 3, 4, 5, 6, 8, 10)
마그네트 부착 부품 트레이	YKPT-RM
네일&핸드브러쉬	YTHB-100
트레이(3매)	-

· 라쳇 콤비네이션 렌치 채택 세트
· 대형차, 중장비, 농기계 등의 유지보수에 최적

SK3561XMC - 56pcs

툴 세트 TOOL SETS

모터 사이클 툴세트 [56점]

3/8"sq. MOTORCYCLE TOOL SET [56pcs.]

9.5 sq. 56 pcs. POWERFIT

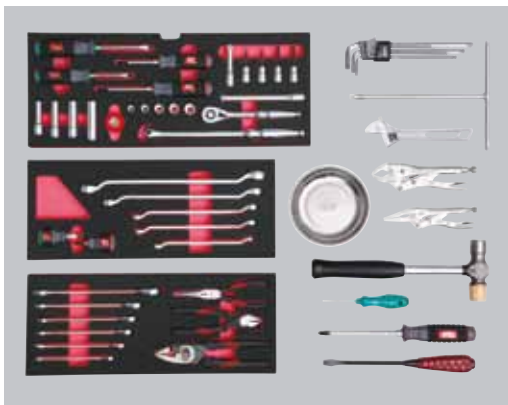

* 사진은 이미지입니다. 여러 서랍을 동시에 열지 마십시오.
* 콤비네이션 플라이어의 표면 처리는 도금(실버)입니다.



케이스 : SKX0213

세트기호 No.	중량(kg)	c	판매정가
SK3561XMC	18	1(2구)	
세트 내용			
SK3561XMC	세트×1		
SKX0213	체스트×1		

구성품	
9.5sq. 소켓(육각)	B3-08, 10, 12, 13, 14
9.5sq. 딥소켓(육각)	B3L-08, 10, 12, 14
9.5sq. 핵사곤비트소켓	BT3-03, 04, 05, 06
9.5sq. 라쳇핸들	BR3E
9.5sq. 스피너 핸들	BS3E
9.5sq. 콕스핀너	BE3-Q
9.5sq. 익스텐션 바	BE3-075, 150
메가네 렌치(45°×6° 롱)	M5-0810, 1113, 1214, 1719, 2224
래칭 콤비네이션 렌치	MSR1A-08, 10, 12, 13, 14, 17
쿠션그립(-) 드라이버	D1M2-5, 6
쿠션그립(+) 드라이버	D1P2-1, 2, 3
쿠션그립 스타비(-) 드라이버	D1MS-6
쿠션그립 스타비(+) 드라이버	D1PS-2
다가네 드라이버(-)	FD-250
캡치트 드라이버	CDZ-165
콤비네이션 플라이어(소프트 그립 포함)	PJ-200
몽키 렌치	WMA-200
라디오 펜치	PSL-150
니퍼	PN1-150
콤비 해머	UD7-10
락킹 플라이어	150LN, 175CR
볼포인트L형롱6각봉렌치세트[9개세트]	HL259SP(1.5, 2, 2.5, 3, 4, 5, 6, 8, 10)
9.5sq.T형 핸들	TH20
마그네트 부착 부품 트레이	YKPT-RM
수납 트레이 (3매)	-

툴세트 (양문형 메탈 케이스 타입) [56점] **NEW**

3/8"sq. TOOL SET (SPLIT OPEN METAL CASE) [56pcs.]

9.5 sq. 56 pcs. POWERFIT



SK3560WZ



케이스 :EK-10AR3

케이스 :EK-10AGBK

케이스 :EK-10A

양문형 메탈 케이스 세트용 옵션 [8점]

OPTIONAL [8pcs.]

9.5 sq. 8 pcs. POWERFIT



캐리 트레이 (메탈제)

세트기호 No.	중량(kg)	c	판매정가
SK3562WZR	12.7	1	1,576,900

사용케이스	양문형 메탈 케이스(레드)×1		
-------	------------------	--	--

세트기호 No.	중량(kg)	c	판매정가
SK3562WZGBK	12.7	1	1,576,900

사용케이스	양문형 메탈 케이스(블랙)×1		
-------	------------------	--	--

세트기호 No.	중량(kg)	c	판매정가
SK3562WZ	12.7	1	1,576,900

사용케이스	양문형 메탈 케이스(실버)×1		
-------	------------------	--	--

공통 구성품	
9.5sq. 소켓(6각)	B3-08, 10, 12, 13, 14, 17, 19
9.5sq. 답소켓(6각)	B3L-10, 12, 14
9.5sq. 라쳇핸들	BR3E
9.5sq. 콕스피너	BE3-Q
9.5sq. 슛 핵사고널 비트 소켓	BT3-05S, 06S, 08S
9.5sq. 익스텐션바	BE3-075, 150
메가네 렌치(45°×6°롱)	M5-0810, 1012, 1214, 1417, 1719, 2224
스패너	S2-0810, 1012, 1113, 1214, 1417
쿠션그립 (-) 드라이버	D1M2-5, 6
쿠션그립 (+) 드라이버	D1P2-1, 2, 3
쿠션그립 스테리 (-) 드라이버	D1MS-6
쿠션그립 스테리 (+) 드라이버	D1PS-2
플레이트 라쳇 교체 드라이버 세트	TMDB8(크로스 비트 No.2 : 22, 30mm, No.3 : 25mm, 육각비트 4, 5, 6mm)
몽키렌치	WMA-250
콤비네이션 플라이어(소프트 그립)	PJ-200
라디오팬치	PSL-150
니퍼	PN1-150
콤비함마	UD7-10
볼 포인트 L형 롱 육각봉 렌치 세트 [9pcs]	HL259SP (1.5, 2, 2.5, 3, 4, 5, 6, 8, 10)
트레이 (5매)	-

· 자동차 정비의 표준 모델

· 케이스는 기동성이 뛰어난 양 열림 타입의 EK-10A 시리즈를 채용

옵션 No.	중량(kg)	c	판매정가
SK308M-S	1.1	1	235,400

구성품	
스 메가네 렌치(45°×6°)	M5S-0810, 1012, 1214
9.5sq. 플러그렌치	B3A-16SP
쿠션그립(-)드라이버	D1M2-8
락킹플라이어	150LN
나로우 타입 리무버	AP201-CN
스폰타입 헤라	AP201-HS
캐리 트레이(1장)	EK-1-10(W390 × D100 × H45)



조립예

도구

유니카

마벨

케이티씨

모토유

게코

구디

챔피온

후지야

쿠로킨

빅터

와이즈

유키

덴카

히세기외

텔레스텝

티엔

킵투스

젠트라

칸사이

툴세트 (양문형 메탈 케이스 타입) [52점] NEW

1/2"sq. TOOL SET (SPLIT OPEN METAL CASE) [52pcs.]

도구

유니카

마벨

케이티씨

모토유기

게코

구디

챔피온

후지야

쿠로킨

빅터

와이즈

유키

덴카

해세가와

텔레스텝

티엔

킵투스

전트라

킵사이

12.7 sq. 52 pcs. POWERFIT



- 대형차·중기·농기 등의 메인터넌스에 최적인 세트
- 케이스는 기동성이 뛰어난 양 열림 타입의 EK-10A 시리즈를 채용



세트기호 No.	중량(kg)	c	판매정가
SK4520WZ	12.5	1	1,696,700

사용케이스	양문형 메탈 케이스×1
-------	--------------

구성품	
12.7sq.소켓 (6각)	B4-10, 12, 13, 14, 17, 19, 21, 22, 24
12.7sq.라쳇핸들	BR4E
12.7sq. 콕스피너	BE4-Q
12.7sq.익스텐션바	BE4-075, 150
메가네렌치(45°×6° 롱)	M5-0810, 1012, 1214, 1417, 1719, 2224
스패너	S2-0810, 1012, 1113, 1214, 1417
쿠션그립 (-) 드라이버	D1M2-5, 6
쿠션그립 (+) 드라이버	D1P2-1, 2, 3
쿠션그립 스테리 (-) 드라이버	D1MS-6
쿠션그립 스테리 (+) 드라이버	D1PS-2
플레이트 라쳇 교체 드라이버 세트	TMDB8(크로스 비트 No.2 : 22, 30mm, No.3 : 25mm, 육각비트 4, 5, 6mm)
몽키렌치	WMA-250
콤비네이션 플라이어(소프트 그립)	PJ-200
라디오팬치	PSL-150
니퍼	PN1-150
콤비함마	UD7-10
볼 포인트 L형 롱 육각봉 렌치 세트 [9pcs]	HL259SP (1.5, 2, 2.5, 3, 4, 5, 6, 8, 10)
트레이 (5매)	-



케이스:EK-10A

양문형 프라하드케이스세트용 옵션[8점]

OPTIONAL [8pcs.]

12.7 sq. 8 pcs. POWERFIT



캐리링 트레이 (메탈제)

옵션 No.	중량(kg)	c	판매정가
SK408M-S	1.1	1	229,700

구성품	
숏 메가네 렌치(45°×6°)	M5S-0810, 1012, 1214
12.7sq.플러그 렌치	B4A-16P
쿠션그립 (-) 드라이버	D1M2-8
락킹플라이어	150LN
나로우 타입 리무버	AP201-CN
스폰타입 헤라	AP201-HS
캐리링 트레이 (1매)	EK-1-10(W390×D100×H45)



조립예

· 조립품과 케이스의 사용상의 주의 사항을 읽어 주십시오.
· 이통 시에는 뚜껑, 서랍 등을 확실하게 잠금 주세요.

툴세트 (양문형 프라하드 케이스 타입) [56점] **NEW**

3/8"sq. TOOL SET (SPLIT OPEN HARD PLASTIC CASE) [56pcs.]

9.5sq.

56 pcs.

POWERFIT



· 자동차 정비의 표준 모델

· 케이스는 경량의 수지재 양열 타입 SK330P-M를 채용



세트기호 No.	중량(kg)	c	판매정가
SK3560P	10	1	1,576,900

사용케이스	
SK330P-M	양문형 프라하드 케이스×1

구성품	
9.5sq.소켓 (6각)	B3-08, 10, 12, 13, 14, 17, 19
9.5sq.답소켓 (6각)	B3L-10, 12, 14
9.5sq.라쳇핸들	BR3E
9.5sq.웍스피너	BE3-Q
9.5sq.쇼트 핵사곤비트소켓	BT3-05S, 06S, 08S
9.5sq.익스텐션바	BE3-075, 150
메가네렌치(45°×6° 롱)	M5-0810, 1012, 1214, 1417, 1719, 2224
스패너	
쿠션그립 (-) 드라이버	D1M2-5, 6
쿠션그립 (+) 드라이버	D1P2-1, 2, 3
쿠션그립 스테리 (-) 드라이버	D1MS-6
쿠션그립 스테리 (+) 드라이버	D1PS-2
플레이트 라쳇 교체 드라이버 세트	TMDB8(크로스 비트 No.2 : 22, 30mm, No.3 : 25mm, 육각비트 4, 5, 6mm)
몽키렌치	
콤비네이션 플라이어(소프트 그립)	WMA-250
PJ-200	PJ-200
라디오팬치	PSL-150
니퍼	PN1-150
콤비함마	UD7-10
볼 포인트 L형 롱 육각봉 렌치 세트 [9pcs]	HL259SP (1.5, 2, 2.5, 3, 4, 5, 6, 8, 10)
트레이 (5매)	-



케이스 :SK330P-M

양문형 프라하드케이스 세트용 옵션 [8점]

OPTIONAL [8pcs.]

9.5sq.

8 pcs.



캐링 트레이(수지재)

옵션 No.	중량(kg)	c	판매정가
SK308P-S	1.1	1	213,900

구성품	
쇼트 메가네 렌치(45°×6°)	M5S-0810, 1012, 1214
9.5sq.플러그 렌치	B3A-16SP
쿠션그립 (-) 드라이버	D1M2-8
락킹플라이어	150LN
나로우 타입 리무버	AP201-CN
스폰타입 헤라	AP201-HS
캐링 트레이 (1매)	SKP3-2-B(W385×D100×H40)



조립예

도구

유니카

마벨

케이티씨

모토유

게코

구디

챔피온

후지야

쿠로킨

빅터

와이즈

유키

덴카

하세가와

텔레스텝

티엔

킵투스

젠트라

칸사이

툴세트 (양쪽 열림 프라하드 케이스 타입) [52점] **NEW**

1/2"sq. TOOL SET (SPLIT OPEN HARD PLASTIC CASE) [52pcs.]



- 대형차·중기·농기 등의 메인テナンス에 최적인 세트
- 케이스는 경량의 수지재 양문형 타입 SK330P-M를 채용



케이스 : SK330P-M

양문형 프라하드케이스 세트용 옵션 [8점]

OPTIONAL [8pcs.]



캐리 트레이(수지재)

세트기호 No.	중량(kg)	c	판매정가
SK4520P	10.5	1	1,551,000
사용케이스			
SK330P-M	양쪽 열림 프라하드 케이스×1		
구성품			
12.7sq.소켓(6각)	B4-10, 12, 13, 14, 17, 19, 21, 22, 24		
12.7sq.라쳇핸들	BR4E		
12.7sq.락스피너	BE4-Q		
12.7sq.익스텐션바	BE4-075, 150		
메가네렌치(45°×6° 롱)	M5-0810, 1012, 1214, 1417, 1719, 2224		
스패너	S2-0810, 1012, 1113, 1214, 1417		
쿠션그립 (-) 드라이버	D1M2-5, 6		
쿠션그립 (+) 드라이버	D1P2-1, 2, 3		
쿠션그립 스테비 (-) 드라이버	D1MS-6		
쿠션그립 스테비 (+) 드라이버	D1PS-2		
플레이트 라쳇 교체 드라이버 세트	TMDB8(크로스 비트 No.2 : 22, 30mm, No.3 : 25mm, 육각비트 4, 5, 6mm)		
몽키렌치	WMA-250		
콤비네이션 플라이어(소프트 그립)	PJ-200		
라디오오펜치	PSL-150		
니퍼	PN1-150		
콤비함마	UD7-10		
볼 포인트 L형 롱 육각봉 렌치 세트 [9pcs]	HL259SP (1.5, 2, 2.5, 3, 4, 5, 6, 8, 10)		
트레이 (5매)	-		

옵션 No.	중량(kg)	c	판매정가
SK408P-S	1.1	1	208,200
구성품			
숏 메가네 렌치(45°×6°)	M5S-0810, 1012, 1214		
12.7sq.플러그 렌치	B4A-16P		
쿠션그립 (-) 드라이버	D1M2-8		
락킹플라이어	150LN		
나로우 타입 리무버	AP201-CN		
스폰타입 헤라	AP201-HS		
캐리 트레이 (1매)	SKP3-2-B(W385×D100×H40)		



조립예

· 조립품과 케이스의 사용상의 주의 사항을 읽어 주십시오.
· 이동 시에는 뚜껑, 서랍 등을 확실히 잠금 주십시오.

SK3482S - 48pcs

SK4441S - 44pcs

SK0311S - 31pcs

툴셋 [48점]

3/8"sq. TOOL SET [48pcs.]

9.5sq. 48 pcs. POWERFIT



SK3481S 트레이 수납상태
※ 콤비네이션플라이어의 표면처리는 실버도금입니다.

셋트기호 No.	중량(kg)	c	판매정가
SK3482S	11	1	1,266,700
사용케이스			
EK-3	한쪽열림 메탈케이스×1		

툴셋 [44점]

1/2"sq. TOOL SET [44pcs.]

12.7sq. 44 pcs. POWERFIT



SK4441S 트레이 수납상태
※ 콤비네이션플라이어의 표면처리는 실버도금입니다.

셋트기호 No.	중량(kg)	c	판매정가
SK4441S	12	1	1,295,700
사용케이스			
EK-3	한쪽열림 메탈케이스×1		

툴셋 [31점]

1/2"sq. TOOL SET [31pcs.]

31 pcs. POWERFIT



SK0311S 트레이 수납상태
※ 콤비네이션플라이어의 표면처리는 실버도금입니다.

셋트기호 No.	중량(kg)	c	판매정가
SK0311S	9.5	1	974,800
사용케이스			
EK-3	한쪽열림 메탈케이스×1		

구성품	
9.5sq.소켓(6각)	B3-055, 07, 08, 10, 11, 12, 13, 14, 17, 19, 21, 22
9.5sq.플러그 렌치	B3A-16SP
9.5sq.라쳇핸들	BR3E
9.5sq.익스텐션바	BE3-075, 150
9.5sq.스피너핸들	BS3E
메가네렌치(45°×6° 롱)	M5-1012, 1113, 1214, 1417, 1921, 2224
스패너	S2-0810, 1012, 1113, 1214, 1417, 1719
쿠션그립(-)드라이버	D1M2-5, 6, 8
쿠션그립(+)-드라이버	D1P2-1, 2, 3
다가네드라이버(-)	FD-250
쿠션그립 스테비 드라이버 (-),(+)	D1MS-6, D1PS-2
정밀드라이버 (-),(+)	BAD-75, 0
몽키렌치	WMA-200, 300
콤비네이션 플라이어(소프트 그립)	PJ-200
강력형 워터 펌프 플라이어	WPD1-250
라디오펜치	PSL-150
니퍼	PN1-150
콤비함마	UD7-10
아스리 반원형	FIS-100HM
스패너 홀더	EHS-1

※ 홀더류는 구성품에 포함되어 있지 않습니다.
※ 일부 공구를 트레이에 수납할 수 있습니다.

구성품	
12.7sq.소켓(6각)	B4-10, 12, 13, 14, 17, 19, 21, 22, 24
12.7sq.플러그렌치	B4A-16P
12.7sq.라쳇핸들	BR4E
12.7sq.익스텐션바	BE4-150
12.7sq.스피너핸들	BS4E
메가네렌치(45°×6° 롱)	M5-1012, 1113, 1214, 1417, 1921, 2224
스패너	S2-0810, 1012, 1113, 1214, 1417, 1719
쿠션그립(-)드라이버	D1M2-5, 6, 8
쿠션그립(+)-드라이버	D1P2-1, 2, 3
다가네드라이버(-)	FD-250
쿠션그립 스테비 드라이버 (-),(+)	D1MS-6, D1PS-2
정밀드라이버 (-),(+)	BAD-75, 0
몽키렌치	WMA-200, 300
콤비네이션 플라이어(소프트 그립)	PJ-200
강력형 워터 펌프 플라이어	WPD1-250
라디오펜치	PSL-150
니퍼	PN1-150
콤비함마	UD7-10
아스리 반원형	FIS-100HM
스패너 홀더	EHS-1

※ 홀더류는 구성품에 포함되어 있지 않습니다.
※ 일부 공구를 트레이에 수납할 수 있습니다.

구성품	
메가네렌치(45°×6° 롱)	M5-1012, 1113, 1214, 1417, 1921, 2224
스패너	S2-0810, 1012, 1113, 1214, 1417, 1719
쿠션그립(-)드라이버	D1M2-5, 6, 8
쿠션그립(+)-드라이버	D1P2-1, 2, 3
다가네드라이버(-)	FD-250
쿠션그립 스테비 드라이버 (-),(+)	D1MS-6, D1PS-2
정밀드라이버 (-),(+)	BAD-75, 0
몽키렌치	WMA-200, 300
콤비네이션 플라이어(소프트 그립)	PJ-200
강력형 워터 펌프 플라이어	WPD1-250
라디오펜치	PSL-150
니퍼	PN1-150
콤비함마	UD7-10
아스리 반원형	FIS-100HM
스패너 홀더	EHS-1

※일부 공구를 트레이에 수납할 수 있습니다.

도구

유니카

마벨

케이티씨

모토유

게코

구디

챔피온

후지야

쿠로킨

빅터

와이즈

유키

덴카

하세가와

텔레스텝

디엔

킵투스

젠트라

칸사이

툴셋 (한쪽 열림 메탈 케이스 타입) [43점]

3/8"sq. TOOL SET (METAL CASE) [43pcs.]

9.5sq. 43 pcs. POWERFIT



※ 콤비네이션플라이어의표면처리는 실버 도금입니다.

툴셋 (한쪽 열림 플라스틱 하드 케이스 타입) [40점]

3/8"sq. TOOL SET (PLASTIC HARD CASE) [40pcs.]

9.5sq. 40 pcs. POWERFIT



※ 콤비네이션플라이어의표면처리는 실버 도금입니다.

툴셋 (한쪽 열림 메탈 케이스 타입) [25점]

3/8"sq. TOOL SET (METAL CASE) [25pcs.]

25 pcs. POWERFIT



※ 콤비네이션플라이어의표면처리는 실버 도금입니다.

셋트기호 No.	중량(kg)	c	판매정가
SK3435S	10	1	1,083,800

사용케이스	한쪽열림 메탈케이스×1
SK120-M	

구성품	
9.5sq.소켓(6각)	B3-08, 10, 12, 13, 14, 17, 19
9.5sq.딥 소켓(6각)	B3L-08, 10, 12, 14
9.5sq.라칫 핸들	BR3E
9.5sq.익스텐션바	BE3-075, 150
9.5sq.퀵스핀너	BE3-Q
메가네 렌치(45°×6°롱)	M5-0810, 1012, 1214, 1417, 1719, 2224
콤비네이션렌치	MS2-08, 10, 12, 13, 14, 17
쿠션그립(-)드라이버	D1M2-5, 6
쿠션그립(+)드라이버	D1P2-1, 2, 3
숏 스테바 (+) 드라이버	SD4-P
콤비네이션 플라이어(소프트 그립)	PJ-200
라디오펜치	PSL-150
니퍼	PN1-150
L형 육각볼 렌치 세트[7pcs 세트]	HL107(2.5, 3, 4, 5, 6, 8, 10)

- 케이스는 휴대하기 편리한 컴팩트 사이즈.
- 소기능이 효과가 있는 파트 접시와 운반 트레이 첨부.

셋트기호 No.	중량(kg)	c	판매정가
SK3402PS	4.5	1	820,400

사용케이스	플라스틱 하드케이스×1
EKP-5	

구성품	
9.5sq.소켓(6각)	B3-08, 10, 12, 13, 14, 17, 19
9.5sq.딥 소켓(6각)	B3L-08, 10, 12
9.5sq.익스텐션바	BE3-075, 150
9.5sq.퀵스핀너	BE3-Q
9.5sq.라칫핸들	BR3E
소프트(+)드라이버	D7P2-1, 2, 3
소프트(-)드라이버	D7M2-5, 6
L형 육각볼 렌치 세트[7pcs 세트]	HL107(2.5, 3, 4, 5, 6, 8, 10)
메가네 렌치(45°×6°롱)	M5-0810, 1012, 1214, 1417, 1719
라칫 콤비네이션 렌치	MSR1A-08, 10, 12, 13, 14
콤비네이션 플라이어(소프트 그립)	PJ-200
니퍼	PN1-150
라디오 펜치(스탠다드 타입)	PSL-150
9.5sq. 소켓 홀더	EHB310

- 세트 구성 내용을 엄선한 세트 내용입니다.
- 수납 트레이는 포함되어 있지 않습니다.

셋트기호 No.	중량(kg)	c	판매정가
SK3242S	5.5	1	626,100

사용케이스	한쪽열림 메탈케이스×1
EK-5	

구성품	
9.5sq.소켓(6각)	B3-08, 10, 12, 13, 14, 17, 19
9.5sq.라칫핸들	BR3E
9.5sq.익스텐션바	BE3-150
메가네 렌치(45°×6°롱)	M5-1012, 1417, 1719
스패너	S2-0810, 1012, 1214, 1417
쿠션그립(-)드라이버	D1M2-6
쿠션그립(+)드라이버	D1P2-1, 2
정밀(+)드라이버	BAD-0
몽키렌치	WMA-250
콤비네이션 플라이어(소프트 그립)	PJ-200
라디오펜치	PSL-150
콤비함마	UD7-10
9.5sq.소켓홀더	EHB310

- 세트 구성 내용을 엄선한 세트 내용입니다.
- 수납 트레이는 포함되어 있지 않습니다.

· 조립품과 케이스의 사용상의 주의 사항을 읽어 주십시오.
· 이동 시에는 뚜껑, 서랍 등을 확실하게 잠금 주십시오.

툴셋 (한쪽 열림 플라스틱 하드 케이스)[22점]

3/8"sq. TOOL SET (PLASTIC HARD CASE) [22pcs.]

9.5 sq. 22 pcs. POWERFIT



※ 콤비네이션 플라이어의 표면 처리는 실버도금입니다.

셋트기호 No.	중량(kg)	c	판매정가
SK3220P	3.2	1	544,200
사용케이스			
TCP1-1	한쪽 열림 플라스틱 하드 케이스×1		
구성품			
9.5sq. 소켓 (6각)	B3-055, 07, 08, 10, 12, 13, 14, 17, 19, 22		
9.5sq. 라쳇핸들	BR3E		
9.5sq. 익스텐션바	BE3-075, 150		
9.5sq. 스프너 핸들	BS3E		
9.5sq. 유니버설 조인트	BJ3		
콤비네이션 렌치	MS2-08, 10, 12, 14		
쿠션그립 (-) 드라이버	D1M2-6		
쿠션그립 (+) 드라이버	D1P2-2		
콤비네이션 플라이어(소프트 그립)	PJ-200		

- 컴팩트하고, 경량인 수지제 케이스를 채용.
- 사용 빈도가 높은 아이템을 엄선한 구성 내용입니다.

라이더스 메인テナンス 툴셋 [14점]

3/8"sq. MOTORCYCLE MAINTENANCE TOOL SET[14pcs.]

9.5 sq. 14 pcs. POWERFIT



접었을 때

셋트기호 No.	중량(kg)	c	판매정가
MCK3140	1.8	1	408,800
사용가방			
MCKB-B	틀백×1		
구성품			
9.5sq. 세미 답 소켓(육각)	B3M-08, 10, 12, 14		
9.5sq. 슬라이드 헤드 핸들	BHM3		
9.5sq. 익스텐션 바	BE3-150		
콤비네이션 렌치	MS2-08, 10, 12, 14, 17		
라쳇 드라이버	DBR14 크로스 No.1×마이너스 5.5 mm, 크로스 No.3×마이너스 8 mm, 토크스T15×T20, 토크스T25×T30, 6각 2.5mm×3mm, 6각4mm×5mm각 1개, 크로스 No.2×마이너스 6 mm만 2개		
락킹플라이어	100LN		
몽키렌치	WMA-200		

사이클 툴셋 [40점]

3/8"sq. BICYCLE TOOL SET [40pcs.]

9.5 sq. 40 pcs. POWERFIT



셋트기호 No.	중량(kg)	c	판매정가
SK3402CY	4.1	1	749,200
사용케이스			
EKP-5	플라스틱 하드 케이스×1		
구성품			
9.5sq. 소켓(6각)	B3-08, 09, 10, 11, 12, 13, 14, 15		
9.5sq. 헥사곤 비트 소켓	BT3-03, 04, 05, 06, 08		
9.5sq. T형 토크스 비트 소켓	BT3-T25, T30		
9.5sq. 익스텐션 바	BE3-075		
9.5sq. 라쳇 핸들	BR3E		
소프트 드라이버 크로스 관통 타입	D7P2-2		
소프트 드라이버 마이너스 관통 타입	D7M2-6		
볼 포인트 L형 롱	HL259SP		
육각봉 렌치 세트[9개 세트]	(1.5, 2, 2.5, 3, 4, 5, 6, 8, 10)		
콤비네이션 렌치	MS2-08, 10, 12, 13		
니퍼	PN1-150		
라디오 펜치(스탠다드 타입)	PSL-150		
미니 해머	TUD3S		
몽키렌치	WMA-250		
페달 렌치	CP2-15A		
타이어 레버 세트[2개 세트]	CTR12		
9.5sq. 소켓 홀더	EHB315		

- 한쪽 열림 수지 케이스를 채용한 자전거 정비의 베이직 모델.
- 케이스는 후대가 간편한 컴팩트 사이즈.

※자전거용 각종 케이블류에는 전용 커터를 사용해 주십시오.
※수납 트레이는 포함되어 있지 않습니다.

도구

유니카

마벨

케이티씨

모토유

게코

구디

챔피온

후지야

쿠로킨

빅터

와이즈

유키

덴카

히세가와

텔레스텝

티엔

키크투스

젠트라

칸사이

툴 세트 (토르크루 모델) [57점]

3/8"sq. TOOL SET (TORQULE MODEL) [57pcs.]



* 사진은 이미지입니다. 여러 서랍을 동시에 열지 마십시오.

SK3570XTQ



케이스 : SKX0213



케이스 : SKX0213BK



케이스 : SKX0213S

세트기호 No.	총량(kg)	c
SK3570XTQ (레드칼라)	18	1(2개입)

세트내용	
SK35720XTQT	조립품 ×1
SKX0213	체스트(서랍) (레드)×1

세트기호 No.	총량(kg)	c
SK3570XBKTQ (블랙칼라)	18	1(2개입)

세트내용	
SK35720XTQT	조립품 ×1
SKX0213BK	체스트(서랍) (블랙)×1

세트기호 No.	총량(kg)	c
SK3570XSTQ (실버칼라)	18	1(2개입)

세트내용	
SK35720XTQT	조립품 ×1
SKX0213S	체스트(서랍) (실버)×1

공통 구성품	
토르크루 9.5sq. (토크측정범위 8~80N·m)	GNA080-03
9.5sq. 소켓 (6각)	B3-08, 10, 12, 13, 14, 17, 19, 21
9.5sq. 딥 소켓(육각)	B3L-08, 10, 12, 14
9.5sq. 익스텐션 바	BE3-075, 150
9.5sq. 퀵스핀너	BE3-Q
9.5sq 유니버설 조인트	BJ3
9.5sq.라쳇핸들	BR3E
9.5sq.스핀너 핸들	BS3E
쿠션그립 (-) 드라이버	D1M2-5, 6
쿠션그립 스테리(-) 드라이버	D1MS-6
쿠션그립 (+) 드라이버	D1P2-1, 2, 3
쿠션그립 스테리 (+) 드라이버	D1PS-2
볼포인트 L형 롱육각봉렌치세트 [9pcs]	HL259SP (1.5, 2, 2.5, 3, 4, 5, 6, 8, 10)
메가네렌치 45° × 6° 롱	M5-0810, 1012, 1113, 1214, 1417, 1719, 2224
라쳇콤비네이션렌치(스트레이트형)	MSR1A-08, 10, 12, 13, 14, 17
라쳇 메가네용 9.5sq. 드라이브 각 어댑터	BZ14-BA3
9.5sq. 쇼트 육각비트 소켓	BT3-04S, 05S, 06S
콤비네이션 플라이어(소프트 그립)	PJ-200
니퍼	PN1-150
라디오펜치	PSL-150
콤비함마	UD7-10
마그네트 부착 부품 트레이	YKPT-RM
수납 트레이	SK35719XTQT2 (토르크루용 수납 트레이는 포함되지 않습니다.)

· 조립품과 케이스의 사용상의 주의 사항을 읽어 주십시오.
· 이통 시에는 뚜껑, 서랍 등을 확실히 잠금 주십시오.

툴셋 (인더스트리얼 모델)[51점] NEW

1/2"sq. TOOL SET (INDUSTRIAL MODEL)[51pcs.]

12.7sq. 51 pcs. POWERFIT



셋트기호 No.	중량(kg)	c	판매정가
SK4511WMZ	14.3	1	1,710,600
사용케이스	양문형 메탈 케이스×1		
EK-10A			

툴셋 (인더스트리얼 모델) [53점]

1/2"sq. TOOL SET (INDUSTRIAL MODEL) [53pcs.]

12.7sq. 53 pcs. POWERFIT



셋트기호 No.	중량(kg)	c	판매정가
SK45311M	12.5	1	1,268,100
사용케이스	양문형 메탈 케이스×1		
SKC-MA			

툴셋 (인더스트리얼 모델) [41점] NEW

1/2"sq. TOOL SET (INDUSTRIAL MODEL) [41pcs.]

12.7sq. 41 pcs. POWERFIT



셋트기호 No.	중량(kg)	c	판매정가
SK4411WMZ	13.2	1	1,480,000
사용케이스	양문형 메탈 케이스×1		
EK-10A			

셋트구성품	
12.7sq.소켓 (6각)	B4-10, 12
12.7sq.소켓 (12각)	B4-13W, 14W, 17W, 19W, 22W, 24W, 27W, 30W, 32W
12.7sq.익스텐션바	BE4-150
12.7sq.헥사곤비트소켓	BT4-05, 06, 08, 10, 12
12.7sq.라쳇핸들	BR4E
메가네 렌치(45°×6° 톱)	M5-1012, 1113, 1417, 1719, 2224
스패너	S2-0607, 0810, 1012, 1113, 1214, 1719
쿠션그립 마이너스 드라이버	MDD1-75, 100, 150
쿠션그립 플러스 드라이버	PDD1-1, 2, 3
몽키렌치	WMA-250
펜치	SPD-175C
강력형 워터 펌프 플라이어	WPD1-250
조합네이션 플라이어(소프트 그립)	PJ-200
니퍼	PN1-150
라디오펜치	PSL-150
볼포인트 L형 롱육각봉렌치세트 [9pcs]	HL259SP (1.5, 2, 2.5, 3, 4, 5, 6, 8, 10)
콤비함마(나무자루)	UD6-10
트레이(5매)	-

셋트구성품	
12.7sq.소켓 (6각)	B4-10, 12
12.7sq.소켓 (12각)	B4-13W, 14W, 17W, 19W, 22W, 24W, 27W, 30W, 32W
12.7sq.익스텐션바	BE4-150
12.7sq.헥사곤비트소켓	BT4-05, 06, 08, 10, 12
12.7sq.라쳇핸들	BR4E
메가네 렌치(45°×6° 톱)	M5-1012, 1113, 1417, 1719, 2224
스패너	S2-0607, 0810, 1012, 1113, 1214, 1719
쿠션그립 마이너스 드라이버	MDD1-75, 100, 150
쿠션그립 플러스 드라이버	PDD1-1, 2, 3
몽키렌치	WMA-250
펜치	SPD-175C
강력형 워터 펌프 플라이어	WPD1-250
조합네이션 플라이어(소프트 그립)	PJ-200
니퍼	PN1-150
라디오펜치	PSL-150
볼포인트 L형 롱육각봉렌치세트 [9pcs]	HL259SP (1.5, 2, 2.5, 3, 4, 5, 6, 8, 10)
콤비함마	UD6-10
스패너홀더	EHS-1
열쇠	KAG-300

셋트구성품	
12.7sq.소켓 (6각)	B4-10, 12
12.7sq.소켓 (12각)	B4-13W, 14W, 17W, 19W, 22W, 24W, 27W
12.7sq.익스텐션바	BE4-150
12.7sq.라쳇핸들	BR4E
메가네 렌치(45°×6° 톱)	M5-1012, 1113, 1417, 1719, 2224
스패너	S2-0607, 0810, 1012, 1113, 1214, 1719
쿠션그립 마이너스 드라이버	MDD1-100, 150
쿠션그립 플러스 드라이버	PDD1-2, 3
몽키렌치	WMA-250
펜치	SPD-175C
강력형 워터 펌프 플라이어	WPD1-250
조합네이션 플라이어(소프트 그립)	PJ-200
니퍼	PN1-150
볼포인트 L형 롱육각봉렌치세트 [9pcs]	HL259SP (1.5, 2, 2.5, 3, 4, 5, 6, 8, 10)
콤비함마	UD6-10
스패너홀더	EHS-1
트레이(5매)	-

도구

유니카

마벨

케이티씨

모토유

게코

구디

챔피온

후지야

쿠로킨

빅터

와이즈

유키

덴카

하세가와

텔레스텝

디엔

키크투스

젠트라

칸사이

툴세트 (인더스트리얼 모델) [43점]

3/8"sq. TOOL SET (TORQUE MODEL) [57pcs.]

12.7sq.

43 pcs.



※ 콤비네이션플라이어의표면처리는도금(실버)입니다.



케이스 : SKC-MA

셋트기호 No.	중량(kg)	c	판매정가
SK44311M	10.5	1	1,071,800
사용케이스			
SKC-MA	양문형 메탈 케이스×1		

구성품	
12.7sq.소켓 (6각)	B4-10, 12
12.7sq.소켓 (12각)	B4-13W, 14W, 17W, 19W, 22W, 24W, 27W
12.7sq.익스텐션바	BE4-150
12.7sq.라쳇핸들	BR4E
메가네렌치(45°×6° 롱)	M5-1012, 1113, 1417, 1719, 2224
스패너	S2-0607, 0810, 1012, 1113, 1214, 1719
쿠션그립 마이너스 드라이버	MDD1-100, 150
쿠션그립 플러스 드라이버	PDD1-2, 3
몽키렌치	WMA-250
펜치	SPD-175C
강력형 워터 펌프 플라이어	WPD1-250
콤비네이션 플라이어(소프트 그립)	PJ-200
니퍼	PN1-150
볼포인트 L형 롱육각봉렌치세트 [9pcs]	HL259SP (1.5, 2, 2.5, 3, 4, 5, 6, 8, 10)
콤비함마	UD6-10
스패너홀더	EHS-1
열쇠	KAG-300

SK4520MXC - 52pcs

툴 세트 TOOL SETS

툴세트 (체스트 타입: 일반기계 정비용) [52점]

1/2"sq. TOOL SET (INDUSTRIAL, CHEST) [52pcs.]

12.7sq.

52 pcs.



※ 사진은 이미지입니다. 여러 서랍을 동시에 열지 마십시오.

※ 콤비네이션 플라이어의 표면 처리는 도금(실버)이 됩니다.



SK4520MXS



케이스 : SKX0213BK



케이스 : SKX0213S

셋트기호 No.	중량(kg)	c	판매정가
SK4520MXCBK	19	1(2개입)	1,532,100
셋트구성품			
SK4511MT	조립품 ×1		
SKX0213BK	체스트(서랍형) (블랙) ×1		

셋트기호 No.	중량(kg)	c	판매정가
SK4520MXCS	19	1(2개입)	1,530,400
셋트구성품			
SK4511MT	조립품 ×1		
SKX0213S	체스트(서랍형) (실버) ×1		

공통 구성품 내용	
12.7sq.소켓 (6각)	B4-10, 12
12.7sq.소켓 (12각)	B4-13W, 14W, 17W, 19W, 22W, 24W, 27W, 30W, 32W
12.7sq.라쳇핸들	BR4E
12.7sq.익스텐션바	BE4-075, 150
12.7sq.hexagon 비트 소켓	BT4-05, 06, 08, 10, 12
쿠션그립 마이너스 드라이버	D1M2-5, 6, 8
쿠션그립 플러스 드라이버	D1P2-1, 2, 3
메가네렌치(45°×6° 롱)	M5-1012, 1113, 1417, 1719, 2224
콤비네이션 플라이어(소프트그립)	PJ-200
스패너	S2-0607, 0810, 1012, 1113, 1214, 1719
니퍼	PN1-150
라디오펜치	PSL-150
펜치	SPD-175C
콤비함마	UD6-10
몽키렌치	WMA-250
강력형 워터 펌프 플라이어	WPD1-250
12.7sq.소켓홀더	EHB410(2pcs)
볼 포인트 L형 롱 육각봉 렌치 세트 [9pcs]	HL259SP (1.5, 2, 2.5, 3, 4, 5, 6, 8, 10)

롤러 캐비닛 (7단 7서랍)

ROLLER CABINET (7 STAGES, 7 DRAWERS)

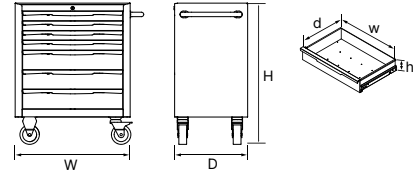

EKW-1007R



EKW-1007WH



EKW-1007



EKW-1007BK



모바일로
공구 케이스에 대해
더 알아보세요! ▶



· 서랍을 전단 닫고 잠그면 전 서랍을 동시에 잠금할 수 있는 전단 잠금 시스템 채택.

No.	무게 (kg)	수량	판매가격
EKW-1007R (레드)	82	1	1,915,000
EKW-1007BK (블랙)	82		
EKW-1007 (실버)	82		
EKW-1007WH (화이트)	82		

본체 사이즈	W740×D470×H910 (캐스터 H180 포함)		
툴 사이즈	핸들 돌출량	85	Φ29
	톱 부분 내하중	140kg	
	최대내하중	350kg (제품 중량 포함)	
서랍 크기	w720×d460		
서랍 매트×1	서랍 매트×7	칸막이판×4	관건×2

* 보수 부품을 설정했습니다. 자세한 내용은 취급점에 문의해 주십시오.

와이드 바디



장착물에도 가로로 수납 가능한 와이드 바디. 정비 현장의 사용성을 우선으로 한 실용성 높은 사이즈 설정.

투웨이 락 & 대형 휠



자재 캐스터에는 바퀴의 회전과 동시에 받침대의 선회를 잠그는 투웨이 락킹기구를 채용하고 있습니다.

이너 프레임
CO2 스폿 용접



EKW의 특징이기도 한 플랫폼 측면은 이너 프레임에 의한 강성 확보에 의해 실현 EKR에도 동일한 이너 프레임구조를 채용했습니다.

라운드 모서리



사람이 닿는 곳에는 철저한 굽힘 가공을 실시했습니다. 외부뿐만 아니라 서랍 단면까지 처리하여, 절단 등 부상의 위험을 경감하고 있습니다.

도구

유니카

마벨

케이트씨

모토유

게코

구디

챔피온

후지야

쿠로킨

빅터

와이즈

유키

덴카

하세가와

텔레스텝

티엔

킵투스

젠트라

칸사이

NEW PROFESSIONAL SATISFACTION

nepros

세계 제일의 핸드툴 개발을 목표로 소재 · 설계 · 생산 시설을 모두 갖추고 태어난 공구, 그것이 네프로스

시대가 원하는 공구의 변화

1990년대, 자동차에 요구되는 것이, 마력이나 스피드 등 성능의 높이에서, 「안전성, 환경, 쾌적성」으로 크게 변화. 그에 따라 자동차의 구조 자체도 크게 변화했다. 정비 환경의 변화와 함께 KTC 사내에서도, 이상으로 하는 세계 No.1의 공구를 만들고 싶다는 기운이 높아지고 있었다. 그러나 그것을 막는 것이 있었다. JIS 규격이다. 일반적으로는 소비자가 물건을 구입할 때의 기준으로서 신뢰받고 있었지만, 규격에 따른 상태로는 이상에 대해 80점의 것밖에 만들 수 없다. 그러나 업계 톱 메이커가 JIS 규격을 제외해도 되는 것인지... 최종적으로는 JIS를 떼어낸 것으로 이상적인 공구를 만드는 것을 선택하고 독자기준에 의한 공구개발 프로젝트가 시작되었다.

기준 파괴의 선구자

최초로 행해진 것은 약 300명에 이르는 프로 메카닉의 공청회였다. 이상적인 공구를 만들기 위해, 고강도·고인성·고내구성을 가진 이상의 소재 개발, 인체공학과 역학 등 여러가지 관점에서 철저하게 추구한 설계, 게다가 그 이상을 구현하기 위해 제조 기술까지 개발하는 등, 5년에 이르는 시간이 걸렸다.

추구한 것은 강도 등, 눈에 보이는 수치로 측정할 수 있는 부분만이 아니다. 시제품을 반복해 만들며, 잡는 정도, 손가락을 거는 방법 등, 그 필링까지도 철저하게 신경썼다. 예를 들면 래치 핸들은 일본인이 가장 사용하기 쉬운 그림 직경을 찾아야 했다. 그 해에 개발자들이 산책하는 공원에서 번뜩였다. '이거다!' 그곳에는 철봉을 연습하는 아이의 모습이 보였다. 철봉의 그림경은 일본인에게 있어서 이상에 가까운 것이었다.

끊임없는 이상의 추구

1995년 마침내 「nepros」를 발표했다. 그러나 도달점이 아니다. 지난 20년 사이에 래치 핸들에서 그림의 균형을 변경하거나 푸시 버튼의 모양을 변경하는 등 2차례에 걸친 마이너 체인지가 이루어 지게되었다. 그리고 2012년. 만반의 준비를 하고 풀 모델 체인지. 엽전 모양 헤드에서는 세계 최다인 90 개의 기어 시리즈를 발표했다.

항상 사용자의 의견을 듣고, 「보다 강한, 보다 사용하기 좋은, 보다 아름다운」을 컨셉으로 「진화하는 공구」 그것이 「nepros」= 「New Professional Satisfaction」 (새로운 전문가의 만족) 인 것이다.





2012

네프로스 신차원 / NBR390

90개 기어가 실현된 경쾌하고 부드러운 조작감. 이송각 4°가 실현되는 쾌적한 작업성. 새로운 사용 편리성을 추구하여 상식을 뛰어넘는 진화를 이루었다.



기존제품 NBR3UN

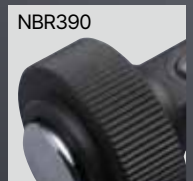

NBR390

기어는 늘리면서도 강도를 바꾸지 않는 구동 기구

2005



네프로스 진화 후기 모델 / NBR3UN

핸들의 손가락을 거는 홀이 그립엔드에 가까운 위치로 바뀌면서 실루엣이 더 날렵하고 아름다워졌다.

1995



네프로스 탄생 초기 모델 / NBR3UN

「더 강한, 더 사용하기 좋은, 더 아름다운」을 컨셉으로 개발된 궁극의 공구, 미러 네프로스가 탄생.

1984



미러 툴

말 그대로 거울처럼 다듬어진 미러툴은 고품질 강재와 최고의 가공기술을 투입해 개발됐다.

1982



디렉스 공구

3,000 세트 한정 「디렉스 공구 세트」 탑재된 라쳇핸들. 제품은 모두 사람의 손으로 연마되었다.

| CONCEPT |



더 강한, 더 좋은, 더 아름다운.
집념은 실루엣에 비추어진다.



공구에 요구되는 것들은 힘, 가벼움, 얇음 등의 특성과 용도, 사용법 등 다양한 요소가 서로 얽힘으로써 형성되며, 하나하나에 차이가 있다. 그러나, 그 공구에 있어서 무엇이 제일 중요한가, 그 물음을 추궁하고 도출한 대답이 「보다 강하고, 보다 사용하기 좋고, 보다 아름답다」라고 하는 컨셉이다.

「더 강하게」

고강도 고인성의 소재에 독자적인 설계와 고도의 열처리를 구사해 그 강도는 사용성으로 귀결된다.

- 공구에서 중요한 강도와 끈기(인성)를 겸비한 소재를 사용하여, 사용 편의성으로 이어지는 컴팩트함과 얇음을 실현.
- N파워 핏 등 응력 해석에서 나온 독자적인 형상에 의해 응력을 분산시켜 강도 및 내구성을 향상.
- 재료 특성을 끌어내기 위해, 보다 엄격한 온도 관리가 가능한 진공로를 채용해, 강도와 인성 향상.

「더 사용하기 좋게」

독자적인 설계와 그 공구 본래의 사용 편의성의 추구는 기능미로 승화한다.

- 가능한 한 작고, 얇고, 가볍게 한 컴팩트 설계로 좁은 곳에서의 작업성 향상.
- 공구의 특성에 따른 독자적인 설계와 사용할 때 균형을 중시한 중량 배분으로 높은 기능성 및 조작성을 실현.
- 사용 시 착용감을 높이기 위해, 볼트 너트나 구동 공구와의 균형 갭을 가능한 한 작게 하도록 독자적인 치수 기준이나 형상을 도입.

「더 아름답게」

사용자의 마음을 사로잡는 군더더기 없는 실루엣과 경질계 크롬도금의 아름다움은 공구의 기능 중 하나이다.

- 손에 익숙한 유선 형상이나 고강도를 지탱하는 R 형상 등, 최적의 균형과 기능미를 실현.
- 부드러운 경면 마무리는 장시간 사용 시의 손 통증을 경감.
- 아름다운 경질계 크롬 도금은 내마모성, 내박리성, 내식성을 높여 공구의 기능과 내구성을 향상.



공구에 담은 뜨거운 마음을 품고 정점을 목표로 극한의 환경을 함께 싸운다.

KTC는 FIA 세계랠리선수권(WRC)에서 활약하고 있는 TOYOTA GAZOO Racing WRT를 비롯해 전일본 로드레이스 챔피언십·스즈카 8시간 내구 로드레이스인 Kawasaki Team GREEN 등 다양한 모터스포츠에 대해 유무형의 백업활동을 전개. 모터

스포츠를 즐기는 모든 사람들과 레이스 장면의 감동과 흥분을 함께 함으로써 만들기의 기쁨을 나누고 공유하기 위해서다. 「nepros」는 극한의 레이스를 관철하는 머신의 정비에 응해 엄격한 유지보수에 자신을 가져다 주는 공구로서 프로메카닉의 신뢰를 쟁취하고 있다.



TOYOTA GAZOO RACING WRT

FIA 세계 랠리 선수권(WRC)



KAWASAKI TEAM GREEN

전일본 로드 레이스 선수권·
스즈카 8시간 내구 로드 레이스



해체 신서

프로 메카닉 감성을 극도로 자극하는 「궁극의 공구」
네프로스는 그 소재나 제조 기술마저도 새롭게 탄생시켜
이상적인 기능을 녹여만든 플랫폼 「궁극의 기능미」를 구현화.
이 최고 결작의 핸드 툴에 담겨진 수 많은 기능을 상세하게
해설하였습니다.

RATCHET HANDLE 라쳇핸들

사용 편의성을 추구한 플랫폼과 기구



소리까지 고집한 기분 좋은 기어 필링

네프로스의 기어를 공전시키면 짜릿한 클릭음이 들린다. 이 아름다운 음색을 연주하고 있는 것은, 이송각 4°, 7단 크로우, 세계 최고급의 90개 기어를 탑재한 정밀한 구동 기구. KTCBR3E의 36개 기어는 래치의 회전 방향을 전환하는 체인저와 기어에 걸리는 크로우(손톱)는 일체 구조로 기어를 2단의 크로우로 받치고 있는 반면 네프로스는 구동기구의 구조를 일신하고 있다. 이송각을 줄이기 위해 기어수를 많이 하면 기어당 산의 크기는 작아지고 강도가 떨어지기 때문에 기어에 걸리는 크로우의 수를 7로 늘려 힘을 분산시킴으로써 동등한 강도를 실현. 게다가 크로우와 체인저를 별도로 부품하고 스프링의 강도를 개별적으로 미세 조정함으로써 기어와 크로우의 확실한 맞물림과 가벼운 공전 토크.

KTC BR3E

nepros NBR390

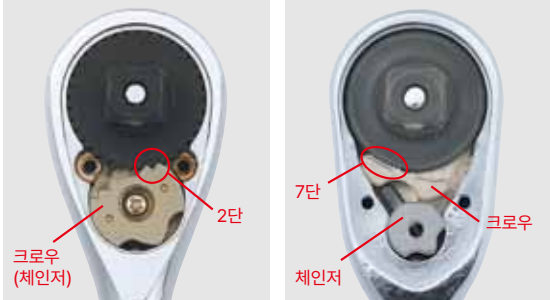

확실 조작 전환 레버

전환 레버의 흔들림 폭을 크게 잡아 확실한 조작을 실현.

KTC BR3E

nepros NBR390



KTC의 유니온 기구

KTC의 유니온 기구는 볼을 테이블이 아닌 평면에서 보관 유지하고 있기 때문에, 푸시 버튼을 누르지 않고 소켓을 벗기려고 해도 볼은 놀리지 않고, 소켓은 빠지지 않는다(그림 2-A). 푸시 버튼을 누르면 푸시 핀이 내려가고 볼이 단으로 떨어져 소켓이 프리해져 소켓을 쉽게 분리할 수 있다(그림 2-B). 이 구조에서는 푸시 버튼을 누르지 않는 한 소켓은 래치 핸들에서 분리되지 않으므로 안정적인 작업이 가능. 또한 고소 작업 등에서 소켓 낙하 방지에도 효과적.

그림 2-A ●소켓의 유지

그림 2-B ●소켓의 탈착

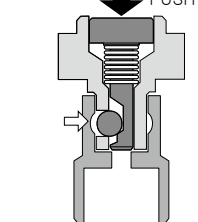
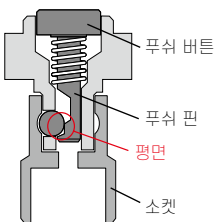

볼은 푸시핀 평면으로 고정되어 있어 볼은 밀어넣지 못하고 소켓이 빠지지 않는다.

푸시 버튼을 누르면 볼이 푸시핀 단으로 떨어져 소켓이 프리해진다.

오작 방지와 누르기 쉬움을 양립시킨 푸시 버튼

유니온 기구의 릴리스 버튼 출하를 극한까지 억제하여 부주의한 릴리스를 방지하면서 큰 버튼으로 쉽게 누를 수 있도록 배려함. 유니온 기구를 통해 소켓 낙하를 방지함.

컴팩트한 헤드

컴팩트한 헤드형 상으로 좁은 장소에서의 작업효율을 높임.

KTC BR3E

nepros NBR390



교환 가능한 기어 · 크로우

각종 수리 키트 설정. 직접 부품을 교환할 수 있어 장기간 안심하고 사용할 수 있다.





뛰어난 밸런스의 그립과 힘을 가하기 쉬운 유선형의 형태

그립감을 추구하여 생겨난 그립 형상은 그립을 굽게 하면 그립 쪽이 무거워져 중량 밸런스가 악화된다. 이 문제를 해결하기 위해 내놓은 답은 그립을 중공 구조로 만든다는 것 외에는 유례가 없는 것이었다. 일체 성형으로 밖에 보이지 않는 외관임에도 불구하고, 독자적인 가공 기술에 의해서 내부를 중공으로 해 굽은 그립이면서, 그립부와 헤드부의 절묘한 중량 밸런스를 실현.



보다 편리한 사용을 추구한 엄선된 구조

네프로스의 래치 핸들은 그립의 중심을 헤드의 삽입각 측에 오프셋 함으로써 그립에 전해지는 힘을 소켓에 접근시켜 가해진 힘을 소켓에 효율적으로 전달. 이 구조는 KTCBR3E에도 채용되었지만, 네프로스는 중심을 보다 헤드 측에 오프셋 해, 힘의 전달 효율을 한층 업.

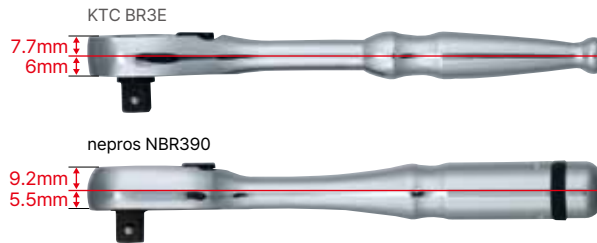

작업을 격변시키는 90기어의 진가

기본 좋은 클릭음을 연주하는 90개 기어. 그 진가는 협소한 공간에서의 작업에서 발휘된다. KTCBR3E도 네프로스 NBR390도 전체 길이는 180mm이지만 작업에 최소 필요한 그립엔드의 진폭은 36개 기어의 KTC BR3E의 약 29mm에 비해 90개 기어의 네프로스는 약 12mm. 예를 들어 그립엔드가 50mm밖에 흔들리지 않는 작업환경의 경우 기어 1노치당 폭 29mm가 필요한 KTCBR 3E는 1노치만큼의 10°씩 돌릴 수 없지만 1노치당 12mm의 네프로스라면 한번에 기어 4노치만큼의 16° 돌릴 수 있다. 작은 이송각은 작업 효율 향상에도 공헌.



260g

275g

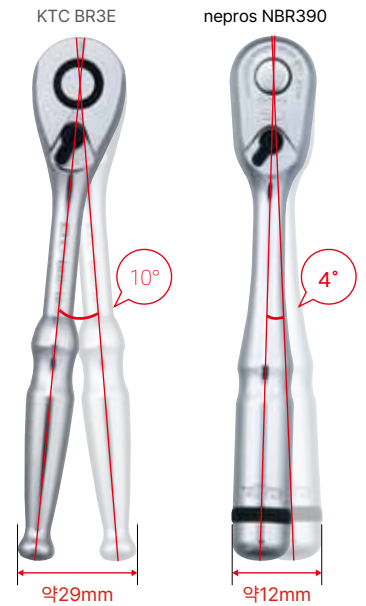

래치핸들 라인업

풍부한 라인업으로 다양한 작업에 대응



NBR390H 스테리 래치핸들
 소트 래치보다 더욱 짧고, 손바닥에 들어가는 컴팩트한 래치 핸들. 삽입각을 활용하여 다양한 조합으로 이용할 수 있는 편리성이 높은 공구.

NBRC390 콤팩트래치핸들
 6.3sq.의 래치핸들 본체에 9.5sq. 드라이브를 장착한 컴팩트 타입의 래치핸들. 표준에 더해 롱, 쇼트, 쇼트 플렉스 등 5아이템을 라인업.



SOCKET SOCKET

작음, 얇음, 콤팩트한 형태와 파워를 겸비한 SOCKET



- 높이를 줄인 콤팩트 설계**
이상을 추구한 설계, 고강도, 고인성의 소재, 고도의 가공 기술과 최적의 열처리로 높이, 외경 모두 보다 작고 콤팩트
- 아름다운 표면 처리**
내마모성, 내식성, 내박리성이 뛰어난 경질계 크롬 도금 채택.
- 고무 링으로 잘 미끄러지지 않는다**
고무 링 채택으로 수동 작업성이 대폭 향상.
- 판별하기 쉬운 각인**
아름답고 세련된 각인은 보기 쉽게 작업 효율을 높인다.
- 구동 공구와의 감합성을 높인 독자 설계**
구동 공구에 한 단계 큰 볼 채택. SOCKET 볼홈 위치 최적화로 덜컹거림을 억제하여 높은 감합성을 실현.

완만한 호를 그리는 N 파워 핏 형상

구경부에는 완만한 호를 그려 접촉면을 크게 해 응력을 분산시키는 N 파워 핏을 채택. 이상적인 접촉으로 볼트 너트를 손상시키지 않으며 SOCKET 강도도 항상 SOCKET 콤팩트화에도 공헌.

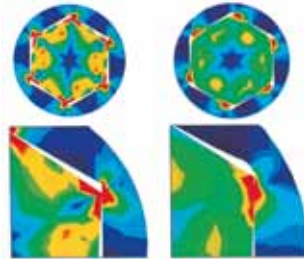

착용감을 높여주는 자체 치수 기준

독자적인 치수 기준으로 볼트 너트와의 감합부 겹을 극소시켜 보다 높은 착용감을 실현.



UNIVERSAL JOINT 유니버설 조인트

부드러운 힘의 전달과 높은 조작성

이차원의 부드러움 그랜드 크로스 기구

일반적인 유니버설 조인트는, 2개의 회전축이 상하로 어긋나 있기 때문에, 각도가 붙으면 볼을 수축 움직임이 까딱까딱하지만, 네프로스의 유니버설 조인트는, 회전축이 동축상에 있어, 쾌적한 작업을 실현. 또, 일반적인 유니버설 조인트는 회전하지 않는 각도까지 구부러져 버리는 경우가 있지만, 네프로스 유니버설 조인트는, 회전해서 토크를 전달할 수 있는 각도 이상으로 구부러지지 않는다.

고기능을 콤팩트 바디에 응축

그랜드 크로스 기구를 비롯해 드라이브 각을 45° 낮추어 강도를 높이고, 본체를 슬림하게 하는 등 전체 높이를 낮고 콤팩트하게 하고 있다.

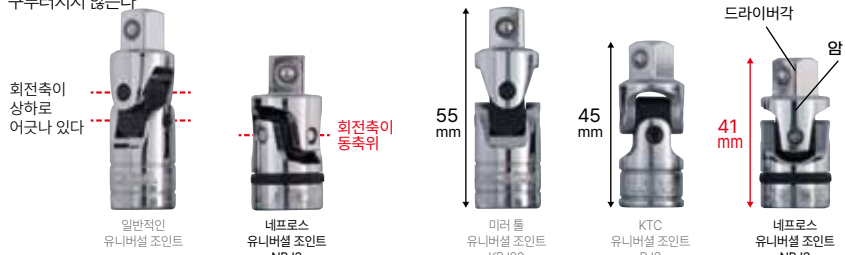

높은 유지력으로 흔들리지 않고 액세스가 원활하다

SOCKET과 조합하여 사용하는 유니버설 조인트는 유지력이 부족하면 흔들흔 움직여 볼트 등에 접근하기 어려워진다. 네프로스 유니버설 조인트는 내부 스프링 시작을 반복하여 원활한 움직임과 높은 유지력이 양립된 스프링력을 찾아 채택. 흔들림을 억제해 볼트의 액세스가 원활해진다.



네프로스 유니버설 조인트 NBJ3에 24MM SOCKET NB3-24(중량 90g)를 조합해도 흔들리지 않고 확실하게 유지하다.

EXTENSION BAR 익스텐션 바

화려한 형태와 뛰어난 토크 전달성



익스텐션 바

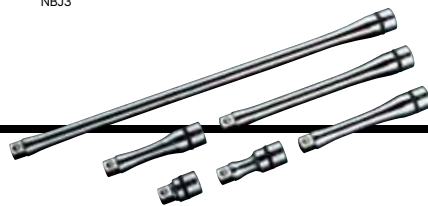

워블 익스텐션 바

토크 전달성이 높은 유선형 형태

철저한 응력해석에 의해 만들어진 유선형 품은 비틀림 응력을 일부에 집중시키지 않기 때문에 토크 전달성이 뛰어나 부드러운 사용감을 실현.

삽입각 면으로 힘을 전달하는 N 파워 핏 형상 채택

접촉면을 크게 함으로써 응력을 분산하는 N 파워 핏을 삽입각에도 채용함으로써 제품의 강도를 향상.



덜컹거림을 억제하는 볼과 형상

SOCKET과의 감합성을 높이기 위해 한단계 큰 볼채택. 또한 감합부에 턱을 설치하여 흔들림을 억제.



2WAY로 사용할 스트레이트 홀드 기구

네프로스의 워블 익스텐션 바는, 통상 설치 위치에서는 결합부가 플렉스 상태가 되어, 목회전 익스텐션 바로서 사용 가능. 또한 스트레이트 홀드 기구를 채택하여 더욱 깊게 끼우면 SOCKET을 똑바로 유지할 수 있다.

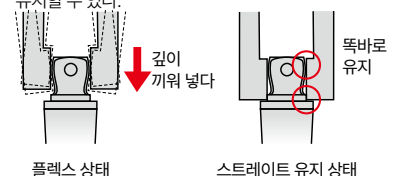

QUICK SPINNER 퀵스피너®

손가락 끝으로의 빠른 회전에 특화된 최적의 외경 설정



9.5sq.



작업성을 높이는 고무 링

쉽게 미끄러지지 않으며, 빠른 회전뿐만 아니라 뽐을 때의 작업성도 대폭 향상.

N파워핏을 사용

접촉면을 크게 함으로써 응력을 분산하는 N 파워 핏을 삽입각에도 채용함으로써 제품의 강도를 향상.

덜컹거림을 없앤 설계

한 단계 큰 볼 채택과 독자적인 볼 홈 위치 설정으로 사용 시에도 흔들림 없이 안정적인 작업 실현.

높이를 줄인 콤팩트 설계

손가락으로 돌리는 그림 부분을 두껍게 설정. 전체 두께는 억제하여 콤팩트하게 설계.



빠르고 쾌적한 작업 실현

칫 핸들과 조합하여 사용할 때 헤드부를 잡아 손가락으로 빠르게 회전하기에 적합한 외경으로 설정.

6.3sq. · 9.5sq. · 12.7sq.의 각 삽입각용은 물론, 9.5sq.의 컴팩트 타입용도 라인업.

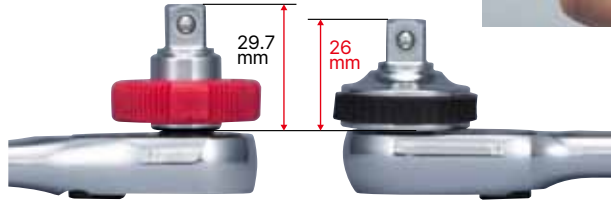

29.7 mm

26 mm

KTC 퀵스피너 BE3-Q + 라쳇핸들 BR3E

네프로스 퀵스피너 NBE38 + 라쳇핸들 NBR390

NHT-08~14



NBHT3



T-SHAPED WRENCH T형 렌치

조화로운 조작성을 추구한 최고의 T렌치

그립력을 높이는 고무 링

핸들 양단부에 부착된 고무링은 작업을 할 때 미끄럼 방지로서 그립력을 높일 뿐만 아니라 바닥에 놓았을 때 접지면이 되어 본체에 흠집이 생기는 것을 방지한다.

고정밀 압입 가공

핸들과 샤프트 접합에 고정밀 압입 가공 채택. 핸들 중앙부에 구멍을 뚫어 샤프트를 프레스 압입하려면 정밀한 가공 기술이 요구되는데 핸들과 샤프트가 정확한 직각으로 조립돼 빠른 회전 시 매우 부드럽다. 용접가공처럼 접합부분에 들기물이 형성되지 않기 때문에 외형도 아름답게 완성된다.



KTC T형 렌치 TH-8



네프로스 T형 렌치 NHT-08

T형 핸들은 선단 공구에 따라 다양한 상황에 대응. 삽입각날 6.3sq., 9.5sq.을 준비.



높은 시인성을 발휘하는 각인

사이즈를 한눈에 알 수 있도록 핸들 상부와 소켓부 측면 2곳에 크게 표시. 핸들과 바디 압입부는 T렌치에서는 육각형, T핸들에서는 사각형으로 가공되어 상부로부터의 식별이 용이함.

높은 빠른 회전 성능을 발휘하는 독자적인 형태

핸들 중심부의 상하를 깎아서 양 끝에 중량 배분. 빨리 돌릴 때 관성력이 작음해 부드러운 회전을 만들어내는 공리를 하고 있다. 또한 핸들의 길이를 사이즈별로 설정. 각 사이즈의 볼트 너트에 필요한 토크를 걸 수 있는 길이를 확보하면서 빠른 회전에 최적의 길이로 설계.

두께가 얇은 자석이 좁은 장소에서 위력을 발휘

볼트 · 너트와의 갭을 극소화함과 동시에 슬립해시켜 작업성을 향상시킴. 또한 마그네트를 채택하여 볼트 너트의 유지와 깊어진 장소에 대한 접근성을 향상.

얇은 구경부

자석

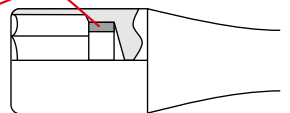
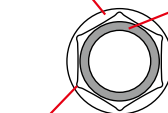

구경부에는 응력을 분산하는 N파워 핏 채택

COMBINATION WRENCH 콤비네이션 렌치



기본을 중시 한 작업성과 조작성을 높이는 플랫폼

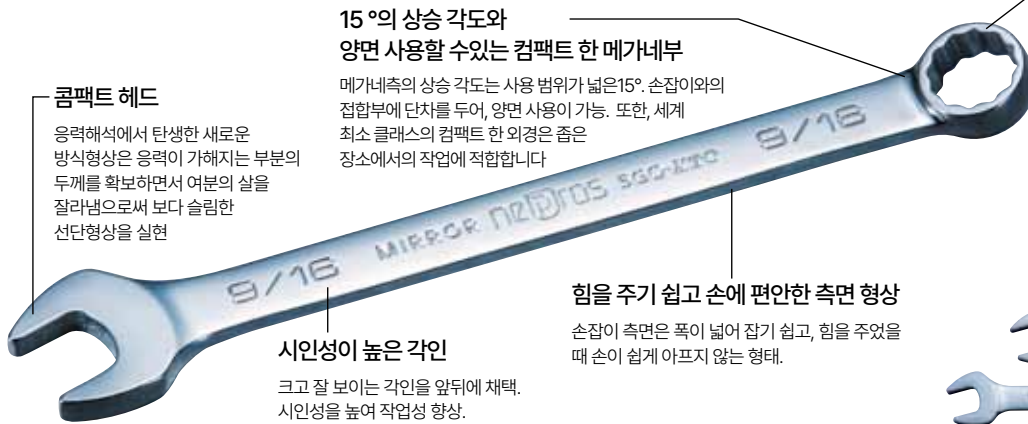

컴팩트 헤드

응력해석에서 탄생한 새로운 방식형상은 응력이 가해지는 부분의 두께를 확보하면서 여분의 살을 잘라냄으로써 보다 슬림한 선단형상을 실현

15°의 상승 각도와 양면 사용할 수 있는 컴팩트 한 메가네부

메가네부의 상승 각도는 사용 범위가 넓은 15°. 손잡이와의 접합부에 단차를 두어, 양면 사용이 가능. 또한, 세계 최소 클래스의 컴팩트 한 외경은 좁은 장소에서의 작업에 적합합니다

시인성이 높은 각인

크고 잘 보이는 각인을 앞뒤에 채택. 시인성을 높여 작업성 향상.

힘을 주기 쉽고 손에 편안한 측면 형상

손잡이 측면은 폭이 넓어 잡기 쉽고, 힘을 주었을 때 손이 쉽게 아프지 않는 형태.

볼트·너트를 손상시키기 어렵다. N파워핏과 테이퍼를 최소한으로 한 구경부

볼트너트와의 접촉면을 더욱 크게 하는 N파워핏 형상과 테이퍼를 최소한으로 한 구경부로 볼트너트 바닥부터 걸리는 것을 방지.

사이즈 전개

길이는 쇼트, 스탠다드, 롱 3종류 준비. 작업 환경에 맞게 구분할 수 있음.



ADJUSTABLE WRENCH 몽키렌치



그립감 추구에서 나온 독창적인 그립 형상



사용하기 쉬운 창형 헤드

헤드부는 좁은 장소에서도 사용하기 쉬운 방식을 채택.

양면 폭 눈금

보기 쉬운 이면 폭 치수 눈금 포함.

밸런스의 좋은 점과 힘을 주기 좋은 그립

그립은 힘을 주기 쉽고 손에 부드러운 타원형. 한층 더 그립을 굵게 해 목 부분을 잡았을 때 무게 균형 향상.

육각 볼트에 사용하는 것을 전제로 한 15° 타입

일반적인 몽키렌치는 23°의 각도가 붙어있지만 네프로스의 몽키렌치는 육각볼트에 사용하는 것을 전제로 15°로 설정. 좁은 장소에서의 작업성 향상.

WOODEN GRIP SCREWDRIVER 우드그립 드라이버



기능이 극에 달한 아름다운 폼과 나사에 딱 맞는 독자적인의 선단 형상



빈틈을 줄여, 빠지지 않도록 자석이 내장 된 선단 형상

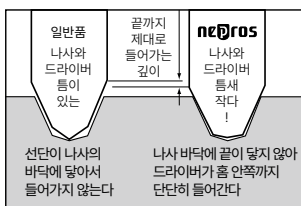

단단한 나사에 대응하는 볼스터

한 손으로 드라이버를 누르면서 메가네부의 렌치를 걸어 돌리면 더 강한 토크를 걸 수 있다.

아름답고 힘 주기 쉬운 유선형 그립

그립은 유선형상으로 아름답고 독창적인 형태입니다. 고급 목재 단풍나무 사용. 따뜻한 나뭇결을 살린 잡기 쉬운 육각형상 채택. 또 중앙부에 움푹 패인 부분을 만들어 밀기 쉽게 만들었다.

크로스(플러스)와 마이너스의 시인성을 고려한 착색.

크로스(플러스)를 빨강 계열색(체리 레드), 마이너스를 녹색계색(포레스트 그린)으로 마감하여 판별하기 쉽게 작업성을 향상.

경도가 다른 오리지널 강철을 채택한 축 부분

크로스·마이너스 사용법을 고려하여 경도가 다른 크롬 바나듐 오리지널 강철 채택.



BOX END WRENCHES 메가네렌치

사용편리성과 확실성을 추구한 기본 기능과 바리에이션

볼트, 너트를 손상시키기 어려운 N 파워 핏과 구경부

볼트-너트와 접촉면을 더 키우는 N 힘 핏 형상과 볼트-너트 속으로 의지하도록 테이퍼를 최소화한 구경부 형상에서 미끄럼을 방지.



힘을 주기 쉽고 손에 편안한 측면 형상
손잡이 측면은 폭이 넓어 잡기 쉽고 힘을 주었을 때 손이 쉽게 아프지 않는 형태.



작업 범위가 넓어지는 좌우 비대칭 설계

네프로스의 하프문(반달)렌치는 좌우의 R 이 다른, 독자적인 비대칭 설계를 채용. 다른 R로 다양한 상황에 대응 가능 게다가 동일 사이즈로 R이 다른 S자 메가네를 조합하는 것으로 용도는 더욱 넓어진다.

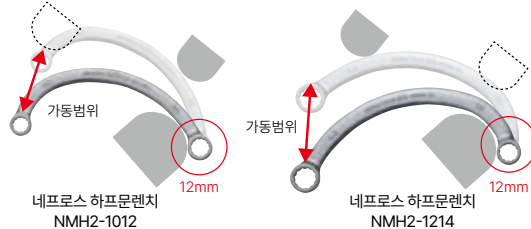

메가네에 각도의 차별화로 작업성 향상

스트레이트 스탠다드 육각 메가네 구경에는 15° 각도를, 스트레이트 스탠다드 메가네에 7° 30' 각도를 각각 마련해 앞뒷면을 사용함으로써 육각으로 30°, 12각 타입은 15° 범위에서 작업 가능. 7° 30' 각도로 고정되어 있는 12각 타입은 스트레이트 스탠다드뿐.

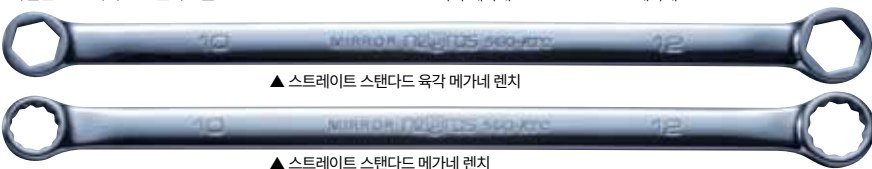
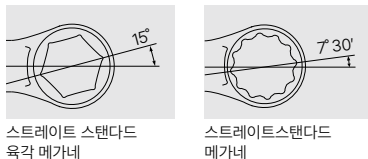

작업 방향에 맞게 두께 조절

세로 방향 액세스가 많은 스트레이트 타입은 더 얇고, 가로 방향 액세스가 많은 일반 메가네는 더 외경을 작게 설계.

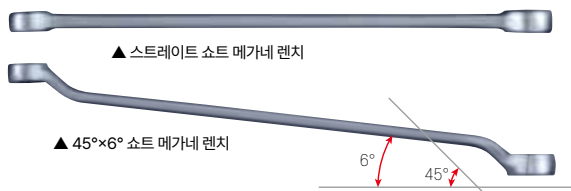
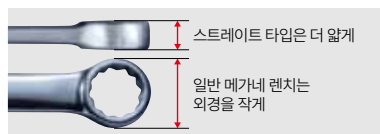

시인성이 높은 각인

크고 잘 보이는 각인 앞뒤에 사용. 시인성을 높여 작업성 향상.

힘을 가하기 쉬운 45°×6°의 기립각

손잡이 연장선상에 볼트의 중심이 가까워지도록 상승 각도를 45°×6°로 설정. 잔등이 적고 토크가 직접 전달되는 설계.

우수한 토크 전달성과 작업성

손잡이 연장선상에 볼트의 중심이 더 가까워지도록 설계되어 토크 전달성이 더욱 향상됨. 단면 돌출 형상과 바깥 외경을 스트레이트로 하여 볼트-너트 주위에 카운트 보어가 있는 경우에도 사용 가능. 또한 상승 각도는 스트레이트를 없애고 15°로 설정하여 좁은 장소에서의 작업성도 향상.

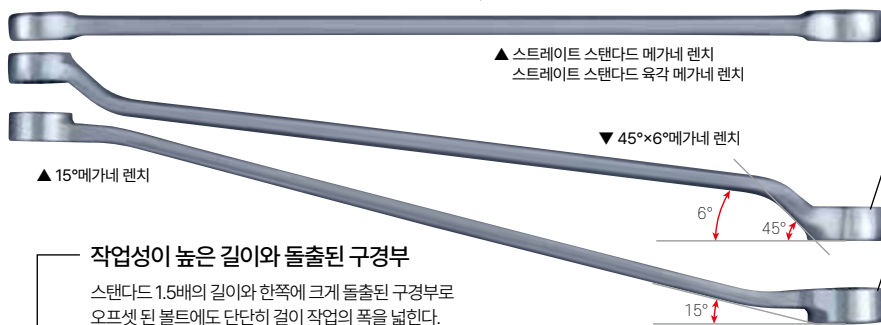

작업성이 높은 길이와 돌출된 구경부

스탠다드 1.5배의 길이와 한쪽에 크게 돌출된 구경부로 오프셋 된 볼트에도 단단히 길이 작업의 폭을 넓힌다.

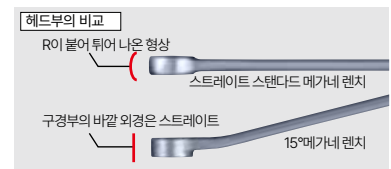

▲ 초-롱 스트레이트 안경 렌치

우드 그립 드라이버 세트 [6개 세트]
RATCHET COMBINATION WRENCH (SHORT)



- 6 pcs.
- 플러스
- 마이너스
- U
- +

- 수지 트레이(W445×D185×H35) 포함.
- 그립은 유선 형상으로 지금까지 없었던 아름답고 독창적인 형태입니다.
- 선단은 마그네트가 포함되어 있습니다.
- 크로스는 빨간색 계열 색상, 마이너스는 녹색 계열 색상으로 마감하여 판별이 용이하고 작업성이 향상됩니다.
- 크로스, 마이너스 사용법을 고려하여 각각 경도가 다른 크롬 바나듐의 오리지널 강재를 사용했습니다.
- 나사와의 갭을 극한까지 줄인 선단은 활기 어렵고 토크를 확실하게 전달합니다.

No.	무게(kg)	수량	판매정가
NTD306	1.1	1	433,950
세트 구성			
우드 그립 드라이버 (크로스)	ND3P-1, 2,3		
우드 그립 드라이버 (일자)	ND3M-005, 06,08		

* 수지 트레이는, NEKB-2 및 EKB-2(메탈 케이스)에는 들어가지 않습니다.

라디오 펜치
LONG NOSE PLIERS

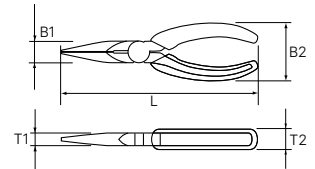

- 큰 지점과 정밀 가공 기술에 의해 덜컹거림이 감소하고, 첨단 맞물림 정밀도도 향상되었습니다.
- 강하게 쥐었을 때의 통증을 줄이기 위해 소프트 그립을 사용하고 있습니다.

No.	호칭 치수	B1	B2	T1	T2	L	무게(g)	수량	판매정가
NPSL-150	150	17	55.5	10	17	164	150	5	130,400

* 이 제품은 절단용 날이 있기 때문에 도금되지 않았습니다. 기름 도포 등을 손질해 주십시오.

6.3sq.라쳇핸들
1/4"sq. RATCHET HANDLE



- 6.3 sq.
- 90
- 리페어
- 보급 부품
- 수리대상품

굿 디자인상 수상 상품

iF 디자인상 수상 상품

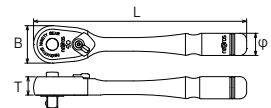

- 소형 헤드 삽입각 6.3sq.에서는 세계 최고 클래스인 90매 기어, 이송각 4°, 7단 크로우의 정밀한 구동 기구를 콤팩트한 헤드에 응축했습니다.
- 소켓 등의 탈부착을 용이하게 하는 푸시 버튼은 누르기 쉽도록 볼록 형상을 채택했습니다.
- 손가락이 걸리기 쉽도록 레버는 3차원 형상으로, 조작성의 향상을 실현했습니다.

No.	이송각도	B	Φ	T	L	무게(g)	수량	판매정가
NBR290	4°	22	13	11	125	110	1	186,500

* 보수 부품을 설정하고 있습니다.



· 파손이나 공전의 원인이 되므로 좌우의 전환 레버 조작은 확실히 실시한다.

도구

유니카

마벨

케이티씨

모토유기

계코

구디

챔피언

후지야

쿠로킨

빅터

와이즈

유키

덴카

하세가와

텔레스텝

티엔

킵투스

젠트라

킵사이

9.5sq.라쳇핸들

3/8"sq. RATCHET HANDLE

9.5sq.

90

리페어

보급 부품

수리대상품



굿디자인상 수상 상품

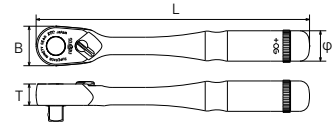

·헤드의 소형화, 경량화, 밸런스의 최적화로 보다 사용하기 쉬운 래칫 핸들에 사용.
·8단 크로우 채택으로 소형이지만 기존 제품과 동등한 강도 실현.

No.	이송각도	B	Φ	T	L	무게(g)	수량	판매정가
NBR390A	4°	26	20	14	180	245	1	274,300

*수리 키트(NBR390A-K)를 설정했습니다.
*보수 부품을 설정하고 있습니다.



· 파손이나 공전의 원인이 되므로 좌우의 전환 레버 조작용은 확실히 실시한다.

12.7sq.라쳇핸들

1/2"sq. RATCHET HANDLE

12.7sq.

90

리페어

보급 부품

수리대상품

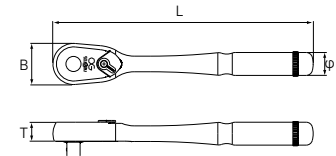

·소형으로서 세계 최고 클래스의 90매 기어를 채용해, 전례 없는 매끄러운 움직임과 강도를 실현했습니다.
·고무링 교환이 가능합니다.

No.	이송각도	B	Φ	T	L	무게(g)	수량	판매정가
NBR490	4°	39.5	22	19	250	610	1	274,300

*리페어 키트(NBR490-K)를 설정했습니다.
*보수 부품을 설정하고 있습니다.



· 파손이나 공전의 원인이 되므로 좌우의 전환 레버 조작용은 확실히 실시한다.

9.5sq.라쳇 어댑터

3/8"sq. RATCHET ADAPTER

9.5sq.

72

POWERFIT

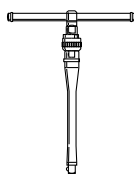

구동 공구와의 조합으로 T형 래칫으로 변신

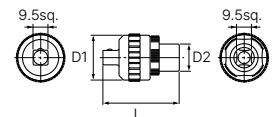

·기어의 치아 수는 72매를 채용하고 이송 각도는 5°로 세밀하여 작업성이 향상됩니다.
·슬라이드 헤드 핸들 익스텐션 바와 조합하면 T형 래칫으로서 위력을 발휘합니다.
·고무링 교환이 가능합니다.

No.	이송각도	D1	D2	L	무게(g)	수량	판매정가
NBRA3	5°	29	17.7	49	130	1	238,200



· 파손이나 공전의 원인이 되므로 좌우의 전환 레버 조작용은 확실히 실시한다.

도구

유니카

마벨

케이티씨

모토유

게코

구디

챔피온

후지야

쿠로킨

빅터

와이즈

유키

덴카

하세가와

텔레스텝

티엔

킵투스

젠트라

칸사이

9.5sq. 슬라이드 헤드 핸들
3/8"sq. SLIDE HEAD HANDLE

9.5sq.

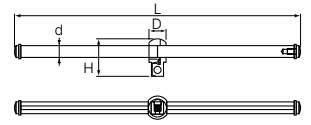

- 헤드는 구면형상으로 더욱 콤팩트하게 되어 있습니다.
- 헤드가 핸들 끝까지 이동하므로 선단부가 방해가 되지 않도록 되어 있습니다. 또한 센터에 멈춤 위치를 마련하여 작업성이 향상되었습니다.

No.	D	d	H	L	무게(g)	수량	판매정가
NBHM3	13	9	26	200	115	1	105,700

9.5sq. 익스텐션 바 세트 [3개 세트]
3.8"sq. EXTENSION BAR SET [3pcs.]

9.5sq.

3 pcs.



- 고무링 교환이 가능합니다.

No.	무게(g)	수량	판매정가
NTBE303	500	1	186,500

세트 구성	
익스텐션 바	NBE3-075,150,300



· 2개 이상 접속하여 사용하지 않는다.

CAUTION

- 도구
- 유니카
- 마벨
- 케이티씨**
- 모토유키
- 게코
- 구디
- 챔피언
- 후지야
- 쿠로킨
- 빅터
- 와이즈
- 유키
- 덴카
- 하세가와
- 텔레스텝
- 티엔
- 각투스
- 전트라
- 칸사이

세계최고의 DNA를 계승하는 6.3sq. 시리즈.

엔진룸의 작업공간 협소화 및 부품 소형화 및 경량화와 같은 작업환경 변화에 따라 콤팩트한 삽입각 6.3sq.의 소켓 렌치 요구가 높아지고 있습니다.

최고봉 공구의 DNA를 계승하는 네프로스 6.3sq. 시리즈는 6.3sq. 사이즈의 이점을 최대한 살린 콤팩트성과 함께 뛰어난 작업성과 신뢰성을 실현.

6.3sq. 라쳇 핸들은 공회전 토크의 가벼움이나 소리에 까지 신경을 써서 만들어 낸 점 등을 평가받았으며, 독일 디자인상 iF 디자인 어워드 2017도 수상하기도 했습니다.



KTC제조기술관 내에 「nepros museum 360°」 오픈!

~ 공구의 매력을 온몸으로 느낄 수 있는 라이브 공간이 등장~

국내 유일의 공구박물관 KTC제조기술관 내에 ne prosmuseum 360°(네프로스 뮤지엄 상록마루)가 개관. 「neprosmuseum 360°」는 실제로 nepros(네프로스)가 사용되고 있는 모터스포츠의 세계를 만끽할 수 있는 「이런 곳에 네프로스, 네프로스의 특징이 탄생 비화와 함께 이야기되는 「네프로스 해체 신서, 강제가 공구가 되기까지의 비밀에 접근하는 「네프로스 시어터, 등 「네프로스를 온몸으로 느끼는(감성) 라이브 공간을 통해 강제가 공구가 될 때까지의 비밀에 접근하는 것이에요.내관은 날짜 지정 예약제.자세한 것은 이하의 전용 Web 사이트를 봐 주세요.



ktc.jp/brand/nepros360/



nepros MUSEUM 360°

URUSHI Ratchet Handle

네프로스 **うるushi** (漆) 라쳇핸들



기능미 × 전통미

경의 장인의 기술과 경의 미의식이 융합된
궁극의 명품

기능을 추구하며 진화하는 세계 최고의 수공구 네프로스가
일본 고유의 미적 감각으로 연마된うるushi 공예를 입고 탄생했다.

질실강건한 기능미와 현란한 전통미.

교토 크래프트맨십의 공동창조에 의해 탄생되는,
궁극의 명품을 당신에게.



nePROS

neXT

네프로스neXT 9.5sq. 래칫핸들
NBR390X

공극의 공구



공극의 최적화



궁극적인 사용성을 추구하며 새로운 신화를 이룬다.

래칫 핸들

"궁극적인 공구 「네프로스」의 신화" x "선진의 설계 기술 「토폴로지 최적화」에 의해,
전례 없는 래칫 핸들 NBR390X가 탄생.

기능미는, 새로운 다음의 스테이지로 새롭게 변화한다.

궁극의 가벼움에, 강도를 겸비한 X구조

토폴로지 최적화에 의해 만들어진 X 구조가 공구에 요구되는 이상형을 실현.
극한까지 떨어뜨린 형상이면서 래칫 전체로 부하를 분산하여
강도와 궁극의 가벼움이 양립.

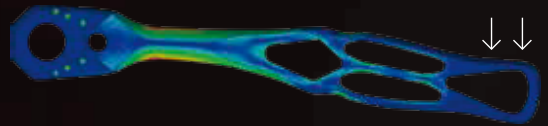

부하를 전체적으로 분산

샷피닝 처리로 아름다움과 강인함을 지속

표면에 세라믹 비즈를 고속으로 충돌시키는
샷 피닝 가공을 실시하여 표면 경도가 증가하고
강도가 향상됨. 보관시나 작업중에 도표면에
흠집이 잘 나지 않기 때문에 언제까지나
공구의 아름다움과 강도가 유지됩니다.

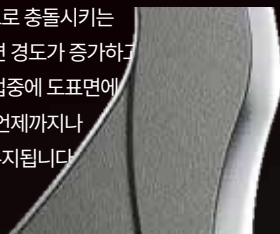

잘 긁히지 않고 아름다운 텍스처

네프로스를 계승하는 확실한 기술

소형, 경량과 강도를 실현한 90장 기어와 정밀 8단 크로우로 네프로스의 조작성을 계승.



R형상으로 힘 분산



정밀 8단 크로우

공극의 공구 × 공극의 최적화

작업에 맞추어 최적화된 형상으로 한 단계 위의 편리함을 추구

래칫 전체의 엣지를 없애고 손가락으로 잡는 부분은 평면으로, 잡는 부분은 라운드 형상으로 하여 헤드, 목, 그립 모든 작업에서 한 단계 위의 사용성을 실현.



헤드와 목부분의 측면을 평면으로 만들어 안정적이고 빠르게 회전이 가능하게!

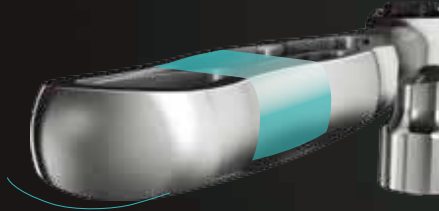

잡기 쉬운 라운드 형상이 본 조임 작업성을 향상시킨다.

네프로스neXT 9.5sq.래칫핸들 헤드 리페어 키트

REPAIR KIT FOR 3/8"sq. nepros neXT RATCHET HANDLE



No.	삽입각	세트 내용	무게(g)	판매정가
NBR390X-K	9.5SQ.	드라이브 기어·크로우·핀 × 2 스프링×2 ·레버 뚜껑 보송 작은 나사 × 2	40	

· 적용 : NBR390X

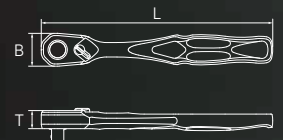
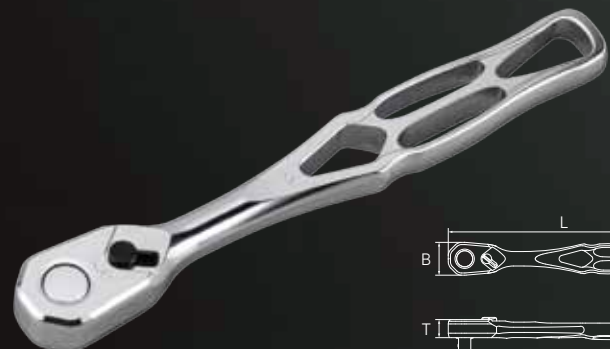

네프로스neXT 9.5sq.래칫핸들

3/8"sq. nepros neXT RATCHET HANDLE

No.	이송 각도	B	Φ	T	L	무게(g)	판매정가
NBR390X	4°	25.5	23	14	180	210	353,400

- 네프로스 NBR390A의 내부 구조를 계승하면서 최적화된 네프로스 NEPS NEXT 시리즈의 래칫 핸들.
- 표면 처리는 경도가 있어 손상되지 않으며 쇼트 피닝 가공.
- 재사용 코르크 소재의 트레이와 플라스틱을 사용하지 않는 포장재를 채택.



파손이나 공전의 원인이 되므로 좌우의 전환 레버 조작은 확실히 실시한다.

KTC